

Home Audio System

Mode d'emploi FR

Manual de instrucciones ES

Bedienungsanleitung DE

Gebruiksaanwijzing NL

Istruzioni per l'uso IT

Instrukcja obsługi PL

AVERTISSEMENT

Pour éviter les risques d'incendie, ne couvrez pas l'orifice de ventilation de l'appareil avec des journaux ou des nappes, des rideaux, etc.

Ne placez pas l'appareil à proximité de flammes nues, telles que des bougies allumées.

Pour éviter les risques d'incendie ou de décharge électrique, n'exposez pas l'appareil aux gouttes ou aux éclaboussures, et ne placez pas sur ce dernier d'objets contenant des liquides, tels que des vases.

N'installez pas l'appareil dans un endroit exigu tel qu'une bibliothèque ou un meuble encastré.

La fiche principale étant utilisée pour déconnecter l'appareil du secteur, branchez l'appareil sur une prise secteur facilement accessible. Si vous constatez une anomalie de l'appareil, débranchez immédiatement la fiche principale de la prise secteur.

N'exposez pas les batteries ou les équipements dans lesquelles des batteries sont installées à une chaleur excessive, par exemple la lumière directe du soleil ou le feu.

L'appareil n'est pas déconnecté du secteur tant qu'il est branché à la prise secteur, même si l'appareil lui-même a été éteint.

ATTENTION

L'utilisation d'instruments optiques avec ce produit augmente les risques pour les yeux.

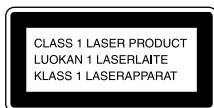

Cet appareil fait partie des produits laser de la CLASSE 1. Cette étiquette se trouve au dos de l'appareil.

Avis aux clients : les informations suivantes ne concernent que les appareils vendus dans les pays appliquant les directives de l'Union européenne.

Ce produit a été fabriqué par ou pour le compte de Sony Corporation, 1-7-1 Konan Minato-ku Tokyo, 108-0075 Japon. Toutes les questions relatives à la conformité des produits basées sur la législation européenne doivent être adressées à son représentant, Sony Deutschland GmbH, Hedelfinger Strasse 61, 70327 Stuttgart, Allemagne. Pour toute question relative au Service Après-Vente ou à la Garantie, merci de bien vouloir vous référer aux coordonnées qui vous sont communiquées dans les documents « Service » (SAV) » ou Garantie.



Traitement des appareils électriques et électroniques en fin de vie (Applicable dans les pays de l'Union Européenne et aux autres pays européens disposant de systèmes de collecte sélective)

Ce symbole, apposé sur le produit ou sur son emballage, indique que ce produit ne doit pas être traité avec les déchets ménagers. Il doit être remis à un point de collecte approprié pour le recyclage des équipements électriques et électroniques. En vous assurant que ce produit est mis au rebut de façon appropriée, vous participez activement à la prévention des conséquences négatives que leur mauvais traitement pourrait provoquer sur l'environnement et sur la santé humaine. Le recyclage des matériaux contribue par ailleurs à la préservation des ressources naturelles. Pour toute information complémentaire au sujet du recyclage de ce produit, vous pouvez contacter votre municipalité, votre déchetterie locale ou le point de vente où vous avez acheté le produit.

Ceci s'applique aux accessoires suivants :
Télécommande

Europe Only



Pb

Elimination des piles et accumulateurs usagés (Applicable dans les pays de l'Union Européenne et aux autres pays européens disposant de systèmes de collecte sélective)

Ce symbole, apposé sur les piles et accumulateurs ou sur les emballages, indique que les piles et accumulateurs fournis avec ce produit ne doivent pas être traités comme de simples déchets ménagers.

Sur certains types de piles, ce symbole apparaît parfois combiné avec un symbole chimique. Les symboles pour le mercure (Hg) ou le plomb (Pb) sont rajoutés lorsque ces piles contiennent plus de 0,0005% de mercure ou 0,004% de plomb.

En vous assurant que ces piles et accumulateurs sont mis au rebut de façon appropriée, vous participez activement à la prévention des conséquences négatives que leur mauvais traitement pourrait provoquer sur l'environnement et sur la santé humaine. Le recyclage des matériaux contribue par ailleurs à la préservation des ressources naturelles. Pour les produits qui pour des raisons de sécurité, de performance ou d'intégrité de données nécessitent une connexion permanente à une pile ou à un accumulateur, il conviendra de vous rapprocher d'un service technique qualifié pour effectuer son remplacement. En rapportant votre appareil électrique en fin de vie à un point de collecte approprié vous vous assurez que la pile ou l'accumulateur incorporé sera traité correctement.

Pour tous les autres cas de figure et afin d'enlever les piles ou accumulateurs en toute sécurité de votre appareil, reportez-vous au manuel d'utilisation. Rapportez les piles ou accumulateurs usagés au point de collecte approprié pour le recyclage.

Pour toute information complémentaire au sujet du recyclage de ce produit ou des piles et accumulateurs, vous pouvez contacter votre municipalité, votre déchetterie locale ou le point de vente où vous avez acheté ce produit.

Remarque sur les DualDiscs

Un DualDisc est un disque double face qui comporte les données d'un DVD sur une face et des données audio numériques sur l'autre face. La face du contenu audio des DualDiscs n'étant pas conforme à la norme Compact Disc (CD), la lecture de ces disques sur cet appareil n'est pas garantie.

Disques audio encodés par des technologies de protection des droits d'auteur

Cet appareil est conçu pour la lecture de disques conformes à la norme Compact Disc (CD). Récemment, des disques audio encodés par des technologies de protection des droits d'auteur ont été mis en vente par certaines compagnies de disques. Veuillez noter que, parmi ces disques, certains ne sont pas conformes à la norme CD et qu'il est possible qu'ils ne puissent pas être lus sur cet appareil.

Avis concernant la licence et les marques commerciales

- Licence de la technologie de codage audio MPEG Layer-3 et des brevets obtenue de Fraunhofer IIS et Thomson.
- Windows Media est une marque commerciale ou déposée de Microsoft Corporation aux Etats-Unis et/ou dans d'autres pays.
- Ce produit est protégé par certains droits de propriété intellectuelle de Microsoft Corporation. L'utilisation ou la distribution de cette technologie en dehors de ce produit est interdite sans licence de Microsoft ou d'une filiale de Microsoft autorisée.
- Toutes les autres marques et marques déposées appartiennent à leurs détenteurs respectifs. Dans ce manuel, les sigles TM et [®] ne sont pas spécifiés.

Appareil

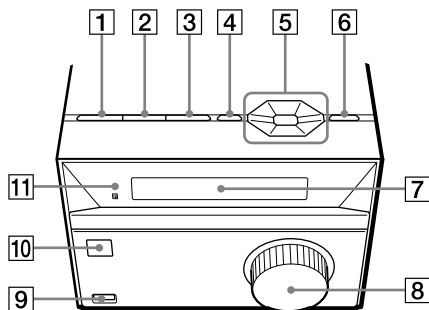

Télécommande

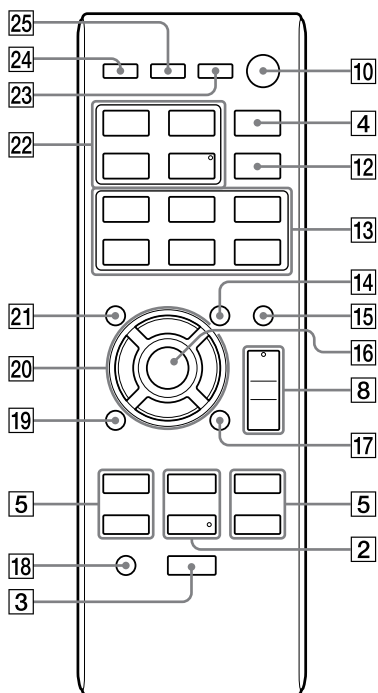

Dans ce manuel, les opérations sont principalement décrites en utilisant la télécommande. Les mêmes opérations peuvent, toutefois, être effectuées à l'aide des touches de l'appareil qui portent des noms identiques ou similaires.

Pour utiliser la télécommande

Faites coulisser le couvercle du compartiment de la batterie et extrayez-le, puis insérez la batterie R6 (format AA) (non fournie) par le côté , en respectant la polarité indiquée ci-dessous.

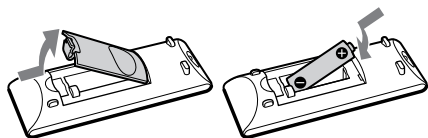







Remarques sur l'utilisation de la télécommande

- En utilisation normale, l'autonomie de la batterie est d'environ six mois.
- Si vous n'utilisez pas la télécommande pendant longtemps, retirez la batterie pour éviter toute détérioration en cas de fuite ou de corrosion.

Avant de transporter la chaîne

- 1 Retirez le disque pour protéger le mécanisme CD.
- 2 Appuyez sur I/⏻ (marche/veille)  sur l'unité pour désactiver le système et vérifiez que « STANDBY » ne clignote plus.
- 3 Débranchez le cordon d'alimentation.

Pour régler l'horloge

- 1 Appuyez sur I/⏻  pour allumer le système.
- 2 Appuyez sur TIMER MENU  pour choisir le mode de réglage de l'horloge.
Si « SELECT » s'affiche, appuyez plusieurs fois sur ◀◀/▶▶  pour sélectionner « CLOCK », puis appuyez sur ⊕ (entrer) .
- 3 Appuyez sur ◀◀/▶▶  plusieurs fois pour régler l'heure, puis appuyez sur ⊕ .
- 4 Procédez de la même manière pour régler les minutes.

Remarque

Si vous débranchez le cordon d'alimentation ou si une coupure de courant se produit, vous devrez à nouveau régler l'heure.

Pour afficher l'horloge lorsque la chaîne est éteinte

Appuyez sur DISPLAY . L'horloge s'affiche environ 8 secondes.

Mise en service

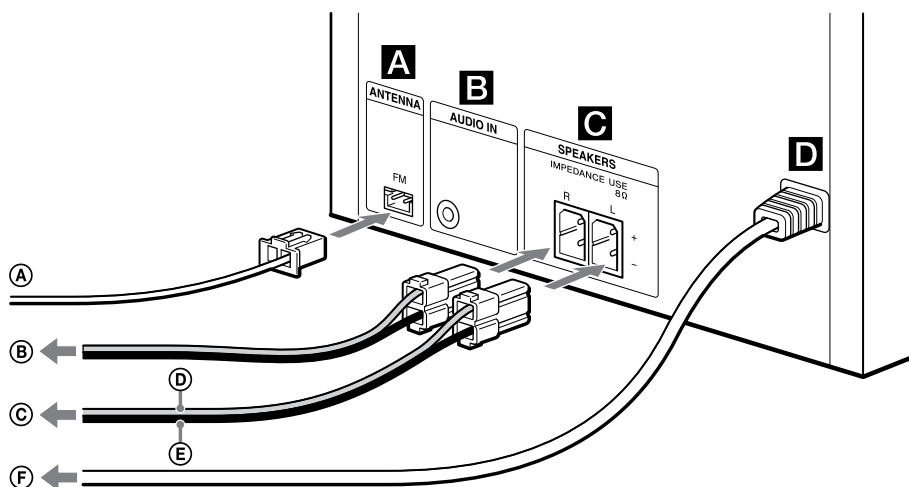

- Ⓐ Antenne à fil FM (à étendre horizontalement.)
- Ⓑ Vers le haut-parleur droit
- Ⓒ Vers le haut-parleur gauche

- Ⓓ Cordon haut-parleur (rouge/⊕)
- Ⓔ Cordon haut-parleur (noir/⊖)
- Ⓕ Vers prise murale

A ANTENNA

Lorsque vous mettez l'antenne en place, trouvez un emplacement et une orientation offrant une bonne réception. Pour éviter de capter des parasites, éloignez l'antenne des cordons d'enceinte et du cordon d'alimentation.

B Prise AUDIO IN

Branchez un composant audio externe.

C SPEAKERS

Connectez les cordons des haut-parleurs.

D Alimentation

Branchez le cordon d'alimentation à une prise murale.

Pour poser les patins antidérapants d'enceinte

Fixez les patins fournis sous chaque coin des haut-parleurs pour éviter qu'ils ne glissent.

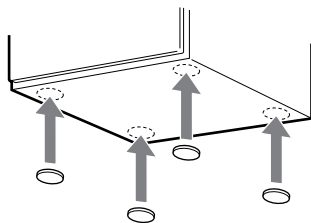



Opérations

Lecture d'un disque CD/MP3/WMA

- 1 Passez en mode CD.
Appuyez sur CD [22].
- 2 Mettez un disque en place.
Appuyez sur ▲ [6] sur l'unité, puis insérez un disque dans le logement de CD, côté imprimé face à vous.
Pour fermer le logement de CD, appuyez sur ▲ [6] sur l'unité.
- 3 Commencez la lecture.
La lecture du disque CD-DA démarre automatiquement.
Appuyez sur ► (lecture) [2] pour lire un disque MP3/WMA.

Autres opérations

Pour	Appuyez
passer en pause de la lecture	sur (pause) [2]. Pour reprendre la lecture, appuyez sur ► [2].
arrêter la lecture	sur ■ (arrêt) [3] deux fois.
sélectionner un dossier sur un disque MP3/WMA	plusieurs fois sur  (sélectionner dossier) +/-  - [20].
sélectionner une plage ou un fichier	sur ◀◀ (précédent)/▶▶ (suivant) [5].
localiser un point d'une plage ou d'un fichier	Maintenez enfoncé ◀◀ (rembobinage)/▶▶ (avance rapide) [5] en cours de lecture, puis relâchez-le au moment souhaité.
sélectionner la lecture répétée	plusieurs fois sur REPEAT [17] jusqu'à ce que « RPT 1 », « RPT FLDR* » ou « RPT ALL » s'affiche.

* Disque MP3/WMA seulement

Pour changer de mode de lecture

Appuyez plusieurs fois sur PLAY MODE [14] pendant que le lecteur s'arrête. Vous pouvez sélectionner la lecture normale (« FLDR » pour tous les fichiers MP3/WMA présents dans le dossier du disque), la lecture aléatoire (« SHUF » ou « FLDRSHUF » pour la lecture aléatoire des dossiers) ou la lecture programmée (« PROGRAM »).

Remarque sur la lecture répétée

« RPT 1 » indique qu'une même plage ou qu'un même fichier est répété tant que vous n'arrêtez pas la lecture.

Remarques sur les disques MP3/WMA

- N'enregistrez pas d'autres types de fichiers ou des dossiers superflus sur un disque qui contient des fichiers MP3/WMA.
- Les dossiers qui ne contiennent pas de fichiers MP3/WMA sont ignorés.
- Les fichiers MP3/WMA sont lus dans leur ordre d'enregistrement sur le disque.
- Les formats audio que vous pouvez écouter avec ce système sont les suivants :
 - MP3 : extension de fichier « .mp3 »
 - WMA : extension de fichier « .wma »
- Même lorsque le nom de fichier possède la bonne extension, si le vrai fichier diffère, sa lecture peut entraîner l'émission d'un bruit puissant susceptible de provoquer un dysfonctionnement du système.
- Le nombre maximum de :
 - dossiers est 256 (y compris le dossier racine).
 - fichiers MP3/WMA est 999.
 - niveaux de dossiers (arborescence de fichiers) est 8.
- La compatibilité avec tous les logiciels de codage/écriture MP3/WMA, dispositifs et supports d'enregistrement n'est pas garantie. Des disques MP3/WMA incompatibles peuvent provoquer des bruits ou des interruptions sonores, ou peuvent ne pas être lus du tout.

Remarque sur la lecture de disques multiseSSION

Le système peut lire des sessions continues sur un disque lorsqu'elles sont enregistrées dans le même format de session que la première. En cas de session enregistrée dans un format différent, il est impossible de lire cette session et celles qui suivent. Notez que même si les sessions sont enregistrées au même format, certaines ne peuvent pas être lues.

Écoute de la radio

- 1 Sélectionnez la fonction FM.
Appuyez sur FM [22].
- 2 Effectuez la sélection de station.

Pour un balayage automatique

Appuyez plusieurs fois sur TUNING MODE [14] jusqu'à ce que « AUTO » apparaisse, puis appuyez sur TUNING+/TUNING- [5]. Le balayage des fréquences s'arrête automatiquement lorsqu'une station est captée.

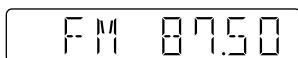

Si le défilement ne s'arrête pas, appuyez sur ■ [3] pour l'arrêter, puis effectuez une synchronisation manuelle (voir ci-dessous).

Pour l'accord manuel

Appuyez plusieurs fois sur TUNING MODE [14] jusqu'à ce que « MANUAL » s'affiche, puis appuyez plusieurs fois sur TUNING+/TUNING- [5] pour sélectionner la station souhaitée.

Lorsque vous sélectionnez une station qui propose des services RDS, le nom de cette station s'affiche à l'écran (modèle destiné à l'Europe seulement).

Conseil

Pour réduire le bruit statique sur une station stéréo FM mal captée, appuyez plusieurs fois sur FM MODE [12] jusqu'à ce que « MONO » s'affiche, afin de désactiver la réception stéréo. Vous perdez l'effet stéréo, mais la réception est meilleure.

Préréglage des stations de radio

- 1 Sélectionnez la station de votre choix.
- 2 Appuyez sur TUNER MEMORY [21] pour sélectionner le mode de mémoire tuner.

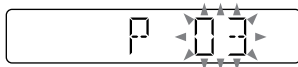

- 3 Appuyez plusieurs fois sur PRESET+/PRESET- [5] pour sélectionner le numéro de préréglage souhaité.
Si une autre station est déjà attribuée au numéro de station préréglée sélectionnée, elle est remplacée par la nouvelle station.
- 4 Appuyez sur ⊕ [16] pour enregistrer la station.
- 5 Pour mémoriser d'autres stations, répétez les opérations 1 à 4.
Vous pouvez programmer jusqu'à 20 stations FM. Les stations préréglées restent mémorisées pendant une demi-journée environ même si vous débranchez le cordon d'alimentation ou s'il y a une coupure de courant.

Pour sélectionner une station de radio préréglée

Si vous avez enregistré une station de radio en l'associant à un numéro préréglé de 1 à 6, il suffit d'appuyer sur le numéro TUNER MEMORY NUMBER (de 1 à 6) [13] pour sélectionner la station de radio lorsque le système est réglé sur FM.

Si vous avez associé une station de radio avec le numéro de préréglage 7 ou un numéro supérieur, appuyez plusieurs fois sur TUNING MODE [14] jusqu'à ce que « PRESET » s'affiche, puis appuyez plusieurs fois sur PRESET+/PRESET- [5] pour sélectionner le numéro de préréglage souhaité.

Lecture d'un fichier du périphérique USB

Ce système peut lire le format audio MP3/WMA*.

* Il est impossible de lire des fichiers dont les copyrights sont protégés par DRM (Digital Rights Management).

Il se peut que des fichiers téléchargés depuis une boutique de musique en ligne ne puissent pas être lus sur cette chaîne.

Rendez-vous sur les sites Web ci-dessous pour plus d'informations sur les périphériques USB compatibles.

Pour les clients en Europe :

<http://support.sony-europe.com/>

Pour les utilisateurs en Amérique Latine :

<http://esupport.sony.com/LA>

Pour les utilisateurs dans les autres pays/régions :

<http://www.sony-asia.com/support>

1 Sélectionnez le mode USB.

Appuyez sur USB [2].

2 Connectez le périphérique USB au port ↔ (USB) [9].

3 Commencez la lecture.

Appuyez sur ► [2].

Autres opérations

Pour	Appuyez
passer en pause de la lecture	sur ■■ [2]. Pour reprendre la lecture, appuyez sur ► [2].
arrêter la lecture	sur ■ [3]. Pour reprendre la lecture, appuyez sur ► [2]*. Pour annuler la reprise de la lecture, appuyez à nouveau sur ■ [3].
sélectionner un dossier	plusieurs fois sur 📁 + / 📁 - [20].
sélectionner un fichier	sur ◀◀ / ▶▶ [5].
localiser un point d'un fichier	Maintenez enfoncé ◀◀ / ▶▶ [5] pendant la lecture, puis relâchez-le au moment souhaité.

Pour	Appuyez
sélectionner la lecture répétée	plusieurs fois sur REPEAT [17] jusqu'à ce que « RPT 1 », « RPT FLDR » ou « RPT ALL » s'affiche.

* Lors de la lecture de fichiers VBR MP3/WMA, il est possible que le système ne reprenne pas la lecture à l'endroit exact où elle a été mise en pause.

Pour changer de mode de lecture

Appuyez plusieurs fois sur PLAY MODE [14] tandis que le périphérique USB est arrêté.

Vous pouvez sélectionner la lecture normale (« FLDR » pour tous les fichiers présents dans le dossier du périphérique USB), la lecture aléatoire (« SHUF » ou « FLDRSHUF » pour lecture aléatoire de dossiers) ou la lecture programmée (« PROGRAM »).

Remarque sur la lecture répétée

« RPT ALL » indique que tous les fichiers audio présents sur un périphérique USB sont répétés tant que vous n'arrêtez pas la lecture.

Remarques

- Lorsqu'une connexion par câble USB est nécessaire, branchez le câble USB fourni avec le périphérique USB à connecter. Pour plus d'informations sur la procédure d'utilisation, consultez le mode d'emploi du périphérique USB à connecter.
- Selon le type de périphérique USB, un délai d'environ 10 secondes peut être nécessaire avant que « SEARCH » s'affiche.
- Ne connectez pas le système et le périphérique USB par l'intermédiaire d'un concentrateur USB.
- Une fois le périphérique USB inséré, le système lit tous les fichiers qu'il contient. S'il y a de nombreux dossiers ou fichiers sur le périphérique USB, cette lecture peut prendre longtemps.
- Avec certains périphériques USB, un délai peut être observé avant que ce système effectue une opération.
- La compatibilité avec tous les logiciels de codage/écriture n'est pas garantie. Si les fichiers audio sur le périphérique USB ont été encodés, à l'origine, avec un logiciel incompatible, ces fichiers peuvent produire du bruit ou des interruptions de son, ou ne pas être lus du tout.

- Ce système ne peut pas lire les fichiers audio présents sur un périphérique USB dans les cas suivants :
 - lorsque le nombre de fichiers audio présents dans un dossier dépasse 999.
 - lorsque le nombre total de fichiers audio présents sur un périphérique USB dépasse 999.
 - lorsque le nombre de dossiers présents sur un périphérique USB dépasse 256 (y compris le dossier « ROOT » et les dossiers vides).

Il est possible que ces nombres varient en fonction de la structure des fichiers et dossiers. Ne sauvegardez pas d'autres types de fichiers ou des dossiers inutiles sur un périphérique USB contenant des fichiers audio.

- Le système ne peut lire que jusqu'à huit niveaux hiérarchiques d'arborescence.
- Ce système ne prend pas nécessairement en charge toutes les fonctions proposées avec un périphérique USB.
- Les fichiers et les dossiers s'affichent dans leur ordre de création sur le périphérique USB.
- Les dossiers qui ne contiennent pas de fichiers audio sont ignorés.
- Les formats audio que vous pouvez écouter avec ce système sont les suivants :
 - MP3 : extension de fichier « .mp3 »
 - WMA : extension de fichier « .wma »
 Notez que même lorsqu'un nom de fichier porte l'extension de fichier correcte, si le fichier réel est différent, il se peut que la chaîne produise du bruit ou dysfonctionne.





Pour utiliser la chaîne comme chargeur de batterie

Vous pouvez utiliser la chaîne comme chargeur de batterie pour des périphériques USB dotés d'une fonction de recharge lorsque la chaîne est allumée. La charge débute lorsque le périphérique USB est connecté au port  (USB) [9]. L'état de charge apparaît sur l'affichage du périphérique USB. Pour plus d'informations, consultez le mode d'emploi de votre périphérique USB.

Remarques sur le chargement de périphériques USB avec ce système

- Il est impossible d'utiliser le système pour charger une batterie lorsqu'il est éteint.
- Certains périphériques USB ne peuvent être chargés que lorsque le système est en mode USB.



Création d'un programme de lecture (lecture programmée)

- 1 Passez en mode CD ou USB.
Appuyez sur CD [22] ou USB [22].
- 2 Sélectionnez le mode de lecture.
Appuyez plusieurs fois sur PLAY MODE [14] jusqu'à ce que « PROGRAM » s'affiche tandis que le lecteur est arrêté.
- 3 Sélectionnez le numéro de plage ou de fichier désiré.
Appuyez plusieurs fois sur  /  [5] jusqu'à ce que le numéro de plage ou de fichier souhaité s'affiche.
Lors de la programmation de fichiers MP3/WMA, appuyez plusieurs fois sur  + /  - [20] pour sélectionner le dossier souhaité, puis choisissez un fichier.



Numéro de
plage ou de
fichier
sélectionné

Durée de lecture
totale de la plage
sélectionnée (disque
CD-DA seulement)

- 4 Programmez la plage ou le fichier sélectionné.
Appuyez sur  [16] pour entrer la plage ou le fichier sélectionné.
- 5 Répétez les opérations des étapes 3 à 4 pour programmer d'autres plages ou fichiers (64 plages ou fichiers au maximum).
- 6 Pour lire votre programme de plages ou de fichiers, appuyez sur  [2].
Le programme reste disponible jusqu'à ce que vous exécutiez l'une des opérations suivantes :
 - changement de fonction.
 - mise hors tension du système.
 - déconnexion du cordon d'alimentation.
 - ouverture du logement de CD.
 Pour relire le même programme, appuyez sur  [2].

Pour annuler la lecture programmée
Appuyez sur PLAY MODE [14].

Pour supprimer la dernière plage ou fichier du programme

Appuyez sur CLEAR [18] tandis que le lecteur est arrêté.

Utilisation d'éléments audio en option

- 1 Préparez la source de son.
Connectez un composant audio supplémentaire à la prise AUDIO IN [B] de l'unité à l'aide d'un cordon analogique audio (non fourni).
- 2 Baissez le volume.
Appuyez sur VOLUME – [8].
- 3 Sélectionnez le mode AUDIO IN.
Appuyez sur AUDIO IN [22].
- 4 Commencez la lecture.
Commencez la lecture de l'élément raccordé et réglez le volume.

Remarque

La chaîne peut passer automatiquement en mode de veille si le niveau du volume de l'élément raccordé est trop faible. Réglez le volume de l'élément en conséquence. Voir « Pour désactiver la fonction de veille automatique ».

Réglage du son

Pour	Appuyez
ajuster le volume	sur VOLUME +/- [8].
générer un son plus dynamique	sur BASS BOOST [15].
régler l'effet sonore	plusieurs fois sur EQ [4] jusqu'à ce que l'effet audio souhaité s'affiche.

Changement de l'affichage

Pour	Appuyez
changer les informations sur l'affichage*	plusieurs fois sur DISPLAY [23] lorsque le système est allumé.
vérifier l'horloge lorsque la chaîne est éteinte	sur DISPLAY [23] lorsque le système est éteint. L'horloge s'affiche pendant 8 secondes.

- * Par exemple, vous pouvez afficher les informations sur le disque CD/MP3/WMA ou sur le périphérique USB, telles que :
- numéro de plage ou de fichier pendant la lecture normale.
 - nom de plage, de fichier ou de titre pendant la lecture normale.
 - nom d'artiste pendant la lecture normale.
 - nom d'album ou de dossier pendant la lecture normale.
 - durée totale de lecture et nombre total de plages présentes sur le disque CD-DA (seulement lorsque le mode de lecture normale est sélectionné et que le lecteur est arrêté).

Remarques sur les informations sur l'affichage

- Les caractères impossibles à afficher apparaissent sous forme de « _ ».
- Les informations suivantes ne s'affichent pas :
 - durée de lecture totale pour un disque MP3/WMA et un périphérique USB.
 - durée de lecture restante pour un fichier MP3/WMA.
- Les informations suivantes ne s'affichent pas correctement :
 - durée de lecture écoulée d'un fichier MP3/WMA codé à l'aide de VBR (débit binaire variable).
 - noms de dossier et de fichier non conformes aux formats ISO9660 Niveau 1, Niveau 2 ou Joliet dans le format d'expansion.
- Les informations suivantes s'affichent :
 - durée de lecture restante pour une plage.
 - Informations de balises ID3 pour les fichiers MP3 lorsque les balises ID3 version 1 et version 2 sont utilisées (l'affichage des informations de balises ID3 version 2 est prioritaire lorsque des balises ID3 de version 1 et de version 2 sont utilisées pour un même fichier MP3).
 - jusqu'à 31 caractères d'informations de balises ID3 utilisant les lettres majuscules (A à Z), les chiffres (0 à 9) et les symboles (+ - . / [] _ | ').

Utilisation des minuteries

Cette chaîne est dotée de deux fonctions de minuterie. Si vous utilisez les deux minuteries en même temps, la minuterie d'arrêt a priorité.

Minuterie d'arrêt :

Cette fonction vous permet de vous endormir en musique. Elle peut être utilisée même si l'horloge n'a pas été réglée. Appuyez plusieurs fois sur SLEEP [24]. Si vous sélectionnez « AUTO », le système s'éteint automatiquement après l'arrêt du disque ou périphérique USB, ou dans un délai de 100 minutes.

Minuterie de lecture :

Vous pouvez programmer un réveil à une heure prédéfinie par le CD, la réception FM, le périphérique USB ou un composant audio connecté à la prise AUDIO IN [B]. Assurez-vous que l'horloge a été réglée.

1 Préparez la source de son.

Préparez la source sonore, puis appuyez sur VOLUME +/- [8] pour régler le volume.

Pour commencer la lecture à partir d'une plage de CD ou d'un fichier audio spécifique, créez votre propre programme.

2 Passez en mode de réglage de la minuterie.

Appuyez sur TIMER MENU [25].

Si l'horloge n'est pas réglée, le système est en mode de réglage de l'horloge. Dans ce cas, réglez l'horloge.

3 Réglez la minuterie de lecture.

Appuyez plusieurs fois sur [5] pour sélectionner « PLAY SET », puis appuyez sur [16].

4 Réglez l'heure de commencement de la lecture.

Appuyez plusieurs fois sur [5] pour régler l'heure, puis appuyez sur [16]. Procédez de la même manière pour régler les minutes.

5 Procédez comme à l'étape 4 pour régler l'heure d'arrêt de la lecture.

6 Sélectionnez la source de son.

Appuyez plusieurs fois sur [5] jusqu'à ce que la source sonore souhaitée s'affiche, puis appuyez sur [16].

7 Éteignez la chaîne.

Appuyez sur I/☺ [10]. Le système s'allume automatiquement avant l'heure prédéfinie.

Si la chaîne est allumée à l'heure programmée, la fonction de minuterie de lecture ne sera pas activée. N'utilisez pas la chaîne du moment où elle s'allume jusqu'à ce que la lecture commence.

Pour vérifier le réglage

1 Appuyez sur TIMER MENU [25].

2 Appuyez plusieurs fois sur [5] pour sélectionner « SELECT », puis appuyez sur [16].

3 Appuyez plusieurs fois sur [5] pour sélectionner « PLAY SEL », puis appuyez sur [16].

Pour annuler la minuterie

Répétez la procédure ci-dessus jusqu'à ce que « OFF » s'affiche à l'étape 3, puis appuyez sur [16].

Pour changer le réglage

Recommencez depuis l'étape 1.

Conseil

La minuterie de lecture est conservée tant qu'elle n'est pas annulée manuellement.

Guide de dépannage

- 1 Assurez-vous que le cordon d'alimentation et les cordons d'enceinte sont correctement et fermement raccordés.
- 2 Recherchez votre problème sur la liste des contrôles ci-dessous et appliquez le remède indiqué.
Si le problème persiste, adressez-vous au revendeur Sony le plus proche.

Si « PROTECT » apparaît sur l'affichage

Débranchez immédiatement le cordon d'alimentation et vérifiez les points suivants après que « PROTECT » disparaît.

- Les cordons de haut-parleurs + et – sont-ils court-circuités ?
- Les orifices d'aération du système sont-ils obstrués ?

Après avoir vérifié les points ci-dessus et ne pas avoir détecté d'anomalie, rebranchez le cordon d'alimentation et allumez la chaîne. Si le problème persiste, adressez-vous au revendeur Sony le plus proche.

Généralités

La chaîne ne s'allume pas.

- Le cordon d'alimentation est-il branché ?

La chaîne est passée, de manière inattendue, en mode de veille.

- Il ne s'agit pas d'un dysfonctionnement. Le système passe automatiquement en mode veille dans un délai d'environ 30 minutes sans opération ni émission de signal audio. Voir « Pour désactiver la fonction de veille automatique ».

Le réglage de l'horloge ou l'opération de minuterie de lecture a été annulé de manière inattendue.

- Si environ une minute s'écoule sans opération, le paramètre de temps ou d'horloge de lecture est automatiquement annulé. Effectuez à nouveau les opérations depuis le début.

Il n'y a pas de son.

- Les cordons de haut-parleurs + et – sont-ils court-circuités ?
- Utilisez-vous seulement les haut-parleurs fournis ?
- Les orifices d'aération du système sont-ils obstrués ?
- La station sélectionnée a peut-être momentanément cessé d'émettre.

Vous n'entendez le son que d'un seul canal ou les niveaux du son droit et gauche sont déséquilibrés.

- Placez les haut-parleurs dans une position la plus symétrique possible.
- Ne connectez que les haut-parleurs fournis.

Ronflement ou parasites importants.

- Éloignez le système des sources sonores.
- Connectez le système à une autre prise murale.
- Installez un filtre sonore (disponible séparément) sur le cordon d'alimentation.

La télécommande ne fonctionne pas.

- Éliminez tous les obstacles situés entre la télécommande et le capteur à distance  sur l'unité, et éloignez l'unité de lumières fluorescentes.
- Orientez la télécommande vers le capteur du système.
- Rapprochez la télécommande du système.

Lecteur CD/MP3/WMA

Le son sautille ou le disque n'est pas lu.

- Nettoyez le disque, et réinsérez-le.
- Placez le système dans un lieu ne subissant pas de vibrations (par exemple sur une base stable).
- Éloignez les haut-parleurs du système ou placez-les sur leurs propres bases. À fort volume, il se peut que les vibrations des enceintes provoquent le sautellement du son.

La lecture ne commence pas à la première plage.

- Sélectionnez le mode de lecture normale.

La lecture met plus de temps à commencer que d'habitude.

- Les disques suivants peuvent ralentir le temps nécessaire pour le démarrage de la lecture :
 - un disque enregistré avec une arborescence complexe.
 - un disque enregistré en mode multisession.
 - un disque qui n'a pas été finalisé (un disque sur lequel il est possible d'ajouter des données).
 - un disque qui possède de nombreux dossiers.

Périphérique USB



Impossible de charger le périphérique USB connecté.

- Vérifiez que le périphérique USB est bien connecté.
- Certains périphériques USB ne peuvent être chargés que lorsque le système est en mode USB.

Utilisez-vous un périphérique USB compatible ?

- Si vous connectez un périphérique USB non pris en charge, les problèmes suivants risquent d'apparaître. Vous trouverez des informations sur les périphériques USB compatibles sur les sites Web accessibles à l'aide des URL répertoriées dans « Lecture d'un fichier du périphérique USB ».
 - Le périphérique USB n'est pas reconnu.
 - Les noms de fichiers ou de dossiers ne s'affichent pas sur ce système.
 - La lecture est impossible.
 - Le son saute.
 - Du bruit est émis.
 - Une distorsion sonore est émise.

« OVER CURRENT » apparaît.

- Un problème de niveau de courant électrique du port  (USB) [9] a été détecté. Éteignez le système et débranchez le périphérique USB du port  (USB) [9]. Assurez-vous que le périphérique USB ne présente pas de problème. Si cette indication continue à apparaître, adressez-vous au revendeur Sony le plus proche.

Il n'y a pas de son.

- Le périphérique USB n'est pas correctement connecté. Éteignez la chaîne, puis reconnectez le périphérique USB.

Bruits parasites, sautellement ou son déformé.

- Éteignez le système, puis reconnectez le périphérique USB.
- Les données musicales elles-mêmes contiennent du bruit, ou une distorsion sonore est émise. Il se peut que des bruits parasites aient été présents lors de la création des données de musique du fait des conditions de l'ordinateur. Recréez les données audio.
- La vitesse de transmission utilisée pour coder les fichiers était basse. Transférez les fichiers encodés au périphérique USB en utilisant un débit binaire supérieur.

« SEARCH » est affiché pendant longtemps ou le début de la lecture prend longtemps.

- La lecture peut prendre longtemps dans les cas suivants.
 - De nombreux dossiers ou fichiers sont présents sur le périphérique USB.
 - La structure de fichiers est extrêmement complexe.
 - La capacité mémoire est excessive.
 - La mémoire interne est fragmentée.

Affichage incorrect

- Recopiez les données musicales sur le périphérique USB, les données qui y sont stockées ayant pu être altérées.
- Les codes de caractères que ce système peut afficher sont les chiffres et les lettres seulement. Les autres caractères ne s'affichent pas correctement.

Périphérique USB non reconnu.

- Éteignez le système et reconnectez le périphérique USB, puis allumez le système.
- Consultez les informations sur les périphériques USB compatibles sur les sites Web accessibles avec les URL répertoriées sous « Lecture d'un fichier du périphérique USB ».
- Le périphérique USB fonctionne mal. Consultez le mode d'emploi du périphérique USB pour remédier à ce problème.

La lecture ne commence pas.

- Éteignez le système et reconnectez le périphérique USB, puis allumez le système.
- Consultez les informations sur les périphériques USB compatibles sur les sites Web accessibles avec les URL répertoriées sous « Lecture d'un fichier du périphérique USB ».
- Appuyez sur ►  pour démarrer la lecture.

La lecture ne commence pas à la première plage.

- Sélectionnez le mode de lecture normale.

Les fichiers ne peuvent pas être lus.

- Les fichiers audio peuvent avoir des extensions de fichier inadaptées. Les extensions de fichier prises en charge par ce système sont les suivants :
 - MP3 : extension de fichier « .mp3 »
 - WMA : extension de fichier « .wma »
- Les fichiers audio ont peut-être été créés dans d'autres formats que MP3/WMA.
- Les périphériques de stockage USB formatés avec des systèmes de fichiers autres que FAT16 ou FAT32 ne sont pas pris en charge.*
- Si vous utilisez un périphérique de stockage USB partitionné, seuls les fichiers de la première partition peuvent être lus.
- Les fichiers codés ou protégés par mots de passe ou autre ne peuvent pas être lus.

* Ce système prend en charge FAT16 et FAT32, mais il se peut que certains périphériques de stockage USB ne prennent pas en charge ces formats. Pour plus d'informations, consultez le mode d'emploi de chaque périphérique de stockage USB ou adressez-vous au fabricant.

Tuner

Ronflement ou parasites importants ou stations ne pouvant pas être captées.



- Connectez correctement l'antenne.
- Déplacez l'antenne et modifiez son orientation pour obtenir une meilleure réception.
- Maintenez l'antenne loin des cordons de haut-parleurs et du cordon d'alimentation pour éviter de capter du bruit parasite.
- Éteignez les équipements électriques situés à proximité.

Plusieurs stations de radio sont entendues en même temps.

- Déplacez l'antenne et modifiez son orientation pour obtenir une meilleure réception.
- Fixez le câble de l'antenne, par exemple à l'aide d'attaches de retenue disponibles dans le commerce, et réglez la longueur du câble.

Pour réinitialiser la chaîne aux réglages d'usine

Si la chaîne ne fonctionne toujours pas correctement, réinitialisez-la aux réglages d'usine.



- 1 Débranchez et rebranchez le cordon d'alimentation, puis allumez la chaîne.
- 2 Maintenez enfoncées la touche ■  de la télécommande et la touche EQ  de l'unité jusqu'à ce que « RESET OK » s'affiche.
Tous les réglages effectués par l'utilisateur tels que stations de radio pré-réglées, minuteries et horloge sont effacés.

Pour désactiver la fonction de veille automatique

Cette chaîne est équipée d'une fonction de veille automatique. Avec cette fonction, la chaîne passe automatiquement en mode de veille après environ 30 minutes lorsqu'il n'y a aucune opération ou sortie de signal audio.

Par défaut, la fonction de veille automatique est activée.

Utilisez les touches de l'appareil pour désactiver la fonction de veille automatique.

Maintenez enfoncé   tandis que le système est allumé, jusqu'à ce que « AUTO STANDBY OFF » s'affiche.

Pour activer la fonction, répétez la procédure jusqu'à ce que « AUTO STANDBY ON » s'affiche.

Remarques

- La fonction de veille automatique n'est pas valide pour la fonction FM.
- Le système risque de ne pas passer automatiquement en mode veille dans les cas suivants :
 - lorsqu'un signal audio est détecté.
 - lorsqu'un périphérique USB est connecté.
 - pendant la lecture de plages ou de fichiers audio.
 - lorsque l'horloge de lecture ou l'horloge de mise en veille de pré-réglage est active.

Messages

DISC ERR : Vous avez chargé un disque qui ne peut pas être lu.

FULL : Vous avez essayé de programmer plus de 64 plages ou fichiers (étapes).

NO FILE : Les disques CD-R/CD-RW ou le périphérique USB ne contient aucun fichier pouvant être lu.

NO STEP : Toutes les plages programmées ont été effacées.

NO USB : Aucun périphérique USB n'est connecté ou le périphérique USB connecté n'est pas pris en charge.

PLAY SET : Vous avez essayé de sélectionner la minuterie alors que la minuterie de lecture n'était pas programmée.

PLS STOP : Vous avez appuyé sur PLAY MODE [14] pendant la lecture.

SELECT : Vous avez appuyé sur TIMER MENU [25] pendant le fonctionnement de l'horloge.

TIME NG : L'heure de début de minuterie de lecture est la même que l'heure de fin.

Précautions

Disques POUVANT être lus sur cette chaîne

- CD audio
- CD-R/CD-RW (fichiers de données audio/MP3/WMA)

Disques NE POUVANT PAS être lus sur cette chaîne

- CD-ROM
- CD-R/CD-RW autres que ceux enregistrés au format CD musical, conformes à ISO9660 Niveau 1/Niveau 2 ou Joliet
- CD-R/CD-RW enregistrés en multiséssion qui ne sont pas terminés par une « fermeture de session »
- CD-R/CD-RW de mauvaise qualité d'enregistrement, CD-R/CD-RW rayés ou sales, ou encore CD-R/CD-RW enregistrés avec un périphérique incompatible
- CD-R/CD-RW mal finalisés
- Disques contenant des fichiers autres que des fichiers MPEG 1 Audio Layer-3 (MP3)/WMA
- Disques de forme non standard (par exemple, cœur, carré, étoile)
- Disques sur lesquels est apposé du ruban adhésif, du papier ou un autocollant
- Disques de location ou usés avec une étiquette où la colle dépasse de celle-ci
- Disques sur lesquels est apposée une étiquette imprimée qui est poisseuse au toucher

Remarques sur les disques

- Avant la lecture, nettoyez le disque avec un chiffon de nettoyage à partir du centre vers le bord.
- Ne nettoyez pas les disques avec des solvants tels que la benzine, des diluants, des nettoyants du commerce, ou des aérosols antistatiques destinés aux disques en vinyle.
- N'exposez pas les disques à la lumière directe du soleil ou à des sources de chaleur, par exemple des conduites d'air chaud, et évitez de les laisser dans une voiture garée au soleil.

Sécurité

- Débranchez complètement le cordon d'alimentation de la prise murale s'il ne doit pas être utilisé pendant une longue période. Lorsque vous débranchez la chaîne, tenez toujours le cordon d'alimentation par la fiche. Ne tirez jamais directement sur le cordon.
- Si un objet solide ou un liquide s'introduit dans le système, débranchez-le et faites-le vérifier par du personnel qualifié avant de le réutiliser.
- Le cordon d'alimentation secteur ne doit être remplacé que par une installation de service après-vente qualifiée.

Lieu d'installation

- Ne mettez pas le système dans une position inclinée et ne le laissez pas dans des lieux extrêmement chauds, froids, poussiéreux, sales, humides ou sans aération appropriée. Évitez de le soumettre à des vibrations, et ne l'exposez pas directement au soleil ou à une lumière vive.
- Soyez attentif si vous devez placer l'unité ou les haut-parleurs sur des surfaces qui ont subi un traitement particulier (par exemple de la cire, de l'huile ou du polish) pour éviter l'apparition de tache ou de décoloration de la surface.
- Si le système est déplacé sans transition d'un lieu froid vers un lieu chaud ou s'il est placé dans une pièce très humide, de la condensation risque d'apparaître sur la lentille située à l'intérieur du lecteur de CD, ce qui peut entraîner un dysfonctionnement. Retirez alors le disque et laissez la chaîne allumée pendant une heure environ pour permettre à l'humidité de s'évaporer.

Accumulation de chaleur

- L'apparition de chaleur sur l'unité pendant le fonctionnement est normale et n'est pas matière à inquiétude.
- Ne touchez pas le boîtier s'il a été utilisé sans interruption à haut volume car il est peut-être devenu chaud.
- N'obstruez pas les orifices d'aération.

Enceintes

Ces enceintes ne sont pas magnétiquement blindées et peuvent causer une distorsion de l'image sur un téléviseur à proximité. Dans ce cas, éteignez le téléviseur et patientez 15 à 30 minutes avant de le rallumer.

Si vous ne constatez pas d'amélioration, éloignez davantage les enceintes du téléviseur.

Nettoyage du coffret

Nettoyez cette chaîne avec un chiffon doux légèrement imbibé d'une solution détergente douce. N'utilisez pas de tampons abrasifs, de poudre à récurer ou des solvants tels que diluants, benzine ou alcool.

Spécifications

Appareil principal

Section amplificateur

Puissance de sortie (nominale) : 4 watts + 4 watts (8 ohms à 1 kHz, 1 % DHT)

Puissance de sortie efficace en continu (référence) : 5 watts + 5 watts (8 ohms à 1 kHz, 10 % DHT)

Entrée

AUDIO IN (mini-jack stéréo) : Sensibilité 1 V, impédance 50 kilohms

Sorties

SPEAKERS : Accepte une impédance de 8 ohms

Section lecteur CD

Système : Système audionumérique
Compact Disc

Propriétés des diodes laser

Durée d'émission : continue

Sortie du laser* : Moins de 44,6 μ W

* Cette sortie est la valeur mesurée à une distance de 200 mm de la surface de l'objectif sur le bloc capteur optique avec une ouverture de 7 mm.

Réponse en fréquence : 20 Hz – 20 kHz

Rapport signal/bruit : Supérieur à 90 dB

Plage dynamique : Supérieur à 90 dB

Section tuner

Tuner FM stéréo, superhétérodyne FM

Antenne : Antenne à fil FM

Plage d'accord : 87,5 MHz – 108,0 MHz (pas de 50 kHz)

Section USB

Port  (USB) : Type A, intensité maximum 500 mA

Formats audio pris en charge

Débit binaire prise en charge :

MP3 (MPEG 1 Audio Layer-3) : 32 kbit/s – 320 kbit/s, VBR

WMA : 32 kbit/s – 192 kbit/s, VBR

Fréquences d'échantillonnage :

MP3 (MPEG 1 Audio Layer-3) :

32/44,1/48 kHz

WMA : 44,1 kHz

Enceinte

Système : Pleine gamme, 8 cm dia., type à cône

Impédance nominale : 8 ohms

Dimensions (L/H/P) : Env. 148 mm × 240 mm × 127 mm

Poids : Env. 1,2 kg nets par enceinte

Quantité : 2 unités

Généralités

Alimentation : 120 V – 240 V CA, 50/60 Hz

Consommation électrique : 18 watts

Dimensions (L/H/P, avec les saillies les plus importantes) (enceintes non comprises) :

Env. 170 mm × 133 mm × 240 mm

Poids (enceintes non comprises) : Env. 1,3 kg

Quantité de l'appareil principal : 1 unité

Accessoires fournis : Télécommande (1), antenne à fil FM (1), patins antidérapants d'enceinte (8)

La conception et les spécifications peuvent être modifiées sans préavis.

- Consommation en veille : 0,5 W
- Aucun retardateur de flamme halogéné n'est utilisé dans certaines cartes à circuits imprimés.

Nombre del producto :
EQUIPO DE AUDIO PARA EL HOGAR
Modelo : CMT-S20

IMPORTANTE

POR FAVOR LEA DETALLADAMENTE ESTE MANUAL DE INSTRUCCIONES ANTES DE CONECTAR Y OPERAR ESTE EQUIPO. RECUERDE QUE UN MAL USO DE SU APARATO PODRÍA ANULAR LA GARANTÍA.

ADVERTENCIA

Para reducir el riesgo de incendio, no cubra la abertura de ventilación del aparato con periódicos, manteles, cortinas, etc.

No exponga el aparato a fuentes de llamas al descubierto (por ejemplo, velas encendidas).

Para reducir el riesgo de incendio o descarga eléctrica no exponga el aparato a un goteo o salpicadura de líquidos, y no ponga objetos que contengan líquido, tales como jarrones, encima del aparato.

No instale la unidad en un lugar de espacio reducido, tal como en una estantería para libros o vitrina empotrada.

Como para desconectar la unidad de la red eléctrica se utiliza la clavija principal, conecte la unidad a una toma de corriente de ca fácilmente accesible. Si nota alguna anomalía en la unidad, desconecte la clavija principal de la toma de corriente de ca inmediatamente.

No exponga las pilas ni dispositivos con pilas instaladas a calor excesivo tal como el del sol, fuego o similar.

La unidad no estará desconectada de la red eléctrica mientras se halle conectada a la toma de corriente de ca, aunque la propia unidad haya sido apagada.

PRECAUCIÓN

La utilización de instrumentos ópticos con este producto incrementará los riesgos para los ojos.

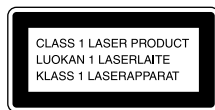

Esta unidad está clasificada como producto láser de clase 1. Esta etiqueta se encuentra en la parte exterior trasera.

Aviso para clientes: la información siguiente es aplicable solamente para equipos vendidos en países en los que se aplican las directivas de la UE.

Este producto ha sido fabricado por, o en nombre de Sony Corporation, 1-7-1 Konan Minato-ku Tokyo, 108-0075 Japón. Las consultas relacionadas con la conformidad del producto basadas en la legislación de la Unión Europea deben dirigirse al representante autorizado, Sony Deutschland GmbH, Hedelfinger Strasse 61, 70327 Stuttgart, Alemania. Para cualquier asunto relacionado con el servicio o la garantía, por favor diríjase a la dirección indicada en los documentos de servicio o garantía adjuntados con el producto.



Tratamiento de los equipos eléctricos y electrónicos al final de su vida útil (aplicable en la Unión Europea y en países europeos con sistemas de tratamiento selectivo de residuos)

Este símbolo en el equipo o en su embalaje indica que el presente producto no puede ser tratado como residuos doméstico normal. Debe entregarse en el correspondiente punto de recogida de equipos eléctricos y electrónicos. Al asegurarse de que este producto se desecha correctamente, usted Ayuda a prevenir las consecuencias potencialmente negativas para el medio ambiente y la salud humana que podrían derivarse de la incorrecta manipulación en el momento de deshacerse de este producto. El reciclaje de materiales ayuda a conservar los recursos naturales. Para recibir información detallada sobre el reciclaje de este producto, póngase en contacto con el ayuntamiento, el punto de recogida más cercano o el establecimiento donde ha adquirido el producto.
Accesorios a los que se aplica: Mando a distancia

Europe Only
Europa
solamente



Pb

Tratamiento de las baterías al final de su vida útil (aplicable en la Unión Europea y en países europeos con sistemas de tratamiento selectivo de residuos)

Este símbolo en la batería o en el embalaje indica que la batería proporcionada con este producto no puede ser tratada como un residuo doméstico normal.

En algunas baterías este símbolo puede utilizarse en combinación con un símbolo químico. El símbolo químico del mercurio (Hg) o del plomo (Pb) se añadirá si la batería contiene más del 0,0005% de mercurio o del 0,004% de plomo.

Al asegurarse de que estas baterías se desechan correctamente, usted ayuda a prevenir las consecuencias potencialmente negativas para el medio ambiente y la salud humana que podrían derivarse de la incorrecta manipulación en el momento de deshacerse de la batería. El reciclaje de materiales ayuda a conservar los recursos naturales.

En el caso de productos que por razones de seguridad, rendimiento o mantenimiento de datos sea necesaria una conexión permanente con la batería incorporada, esta batería solo deberá ser reemplazada por personal técnico cualificado para ello. Para asegurarse de que la batería será tratada correctamente, entregue el producto al final de su vida útil en un punto de recogida para el reciclado de aparatos eléctricos y electrónicos.

Para las demás baterías, consulte la sección donde se indica cómo extraer la batería del producto de forma segura. Deposite la batería en el correspondiente punto de recogida para el reciclado de baterías.

Para recibir información detallada sobre el reciclaje de este producto o de la batería, póngase en contacto con el ayuntamiento, el punto de recogida más cercano o el establecimiento donde ha adquirido el producto.

Nota sobre discos DualDisc

Un DualDisc es un disco de dos caras que combina material grabado en DVD en una cara con material de audio digital en la otra cara. Sin embargo, como el lado del material de audio no cumple con la norma Compact Disc (CD), no es seguro que la reproducción pueda hacerse en este producto.

Discos de música codificados mediante tecnologías de protección de los derechos de autor

Este producto se ha diseñado para reproducir discos que cumplen con el estándar Compact Disc (CD). Recientemente, algunas compañías discográficas comercializan discos de música codificados mediante tecnologías de protección de derechos de autor. Tenga en cuenta que, entre estos discos, algunos no cumplen con el estándar CD, por lo que no podrán reproducirse mediante este producto.

Aviso sobre licencia y marcas comerciales

- Tecnología de codificación de audio MPEG Layer-3 y patentes bajo licencia de Fraunhofer IIS y Thomson.
- Windows Media es una marca comercial registrada o bien una marca comercial de Microsoft Corporation en los Estados Unidos y/u otros países.
- Este producto está protegido por determinados derechos de propiedad intelectual de Microsoft Corporation. El uso o distribución de esta tecnología fuera del presente producto sólo se permite con licencia de Microsoft o de una filial autorizada de Microsoft.
- Todas las demás marcas comerciales y marcas comerciales registradas pertenecen a sus respectivos propietarios. En este manual, no se especifican los símbolos TM y [®].

Unidad

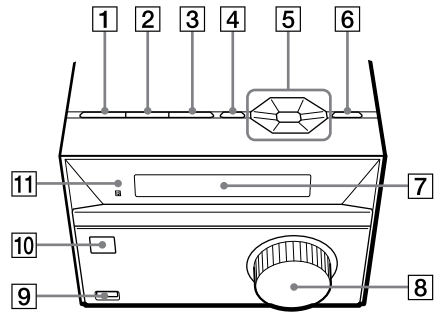

Mando a distancia

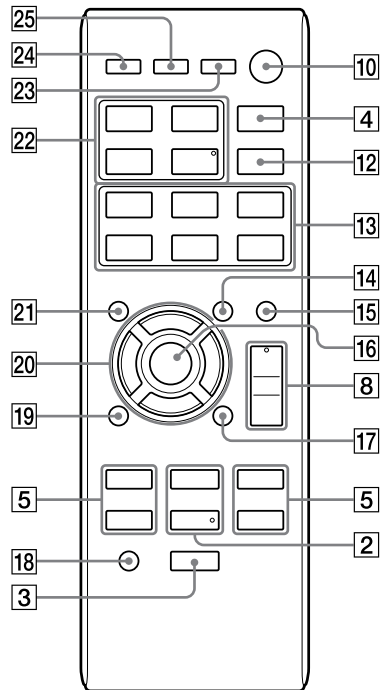

En este manual las operaciones se explican utilizando principalmente el mando a distancia, pero las mismas operaciones pueden realizarse también utilizando los botones de la unidad que tengan nombres iguales o similares.

Para utilizar el mando a distancia

Deslice y quite la tapa del compartimiento de la pila, e inserte una pila R6 (tamaño AA) (no suministrada), lado  primero, haciendo coincidir la polaridad como se muestra abajo.

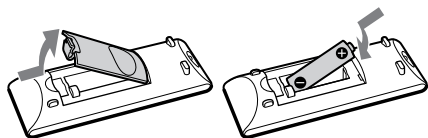







Notas sobre la utilización del mando a distancia

- Con una utilización normal, la pila durará unos seis meses.
- Si no va a utilizar el mando a distancia durante un periodo de tiempo largo, extraiga la pila para evitar daños por fuga del líquido de la pila y corrosión.

Cuando transporte este sistema

- 1 Extraiga el disco para proteger el mecanismo de CD.
- 2 Pulse I/⏻ (encendido/en espera)  en la unidad para apagar el sistema y confirme que "STANDBY" deja de parpadear.
- 3 Desenchufe el cable de alimentación.

Para poner en hora el reloj

- 1 Pulse I/⏻  para encender el sistema.
- 2 Pulse TIMER MENU  para seleccionar el modo de ajuste del reloj.
Si aparece "SELECT", pulse  repetidamente para seleccionar "CLOCK", y después pulse .
- 3 Pulse  repetidamente para ajustar la hora, después pulse .
- 4 Utilice el mismo procedimiento para ajustar los minutos.

Nota

Los ajustes del reloj se perderán cuando desconecte el cable de alimentación o si se produce un corte del suministro eléctrico.

Para visualizar el reloj cuando el sistema está apagado

Pulse DISPLAY . El reloj se visualiza durante unos 8 segundos.

Preparativos

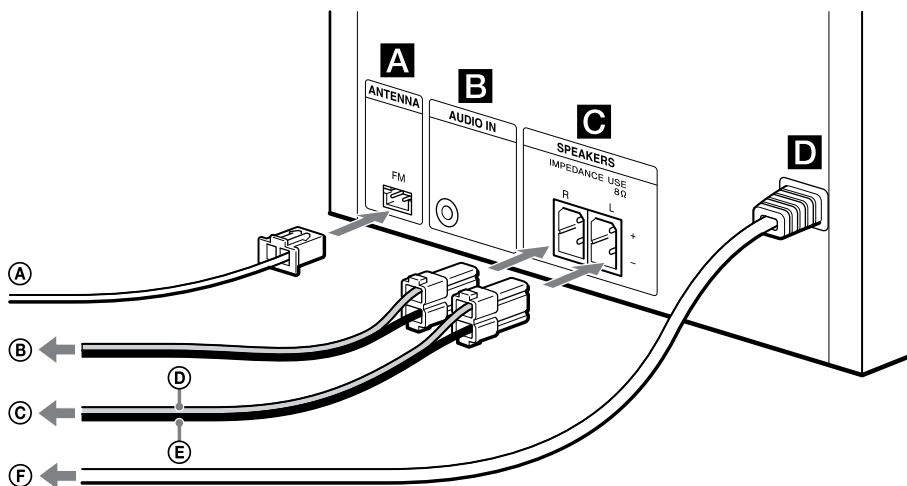

Ⓐ Antena de cable de FM (Extiéndala horizontalmente.)

Ⓑ Al altavoz derecho

Ⓒ Al altavoz izquierdo

Ⓓ Cable de altavoz (Rojo/⊕)

Ⓔ Cable de altavoz (Negro/⊖)

Ⓕ A una toma de corriente de la pared

A ANTENNA

Encuentre un lugar y una orientación que ofrezcan buena recepción cuando instale la antena.

Mantenga la antena alejada de los cables de los altavoces y del cable de alimentación para evitar captación de ruido.

B Toma AUDIO IN

Conecte un componente de audio externo.

C SPEAKERS

Conecte los cables de altavoz.

D Alimentación

Conecte el cable de alimentación a una toma de corriente de la pared.

Nota acerca del adaptador de clavija o enchufe suministrado

El adaptador de clavija o enchufe suministrado no es requerido para: Chile/Uruguay/Paraguay.

Utilice el adaptador en los países donde sea necesario.



Para colocar las almohadillas de altavoz

Coloque las almohadillas de altavoz suministradas en cada esquina de la parte inferior de los altavoces para evitar que se deslicen.

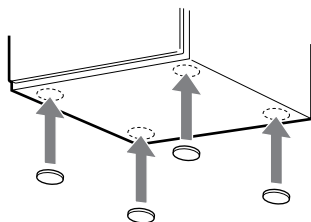

Operaciones

Reproducción de un disco CD/MP3/WMA

- 1 Seleccione la función CD.
Pulse CD [22].
- 2 Ponga un disco.
Pulse ▲ [6] en la unidad, y ponga un disco con la cara de la etiqueta hacia arriba en el compartimiento de CD.
Para cerrar el compartimiento de CD, pulse ▲ [6] en la unidad.
- 3 Inicie la reproducción.
La reproducción del disco CD-DA comienza automáticamente.
Pulse ► (reproducir) [2] para reproducir un disco MP3/WMA.

Otras operaciones

Para	Pulse
Hacer una pausa en la reproducción	(pausa) [2]. Para reanudar la reproducción, pulse ► [2].
Parar la reproducción	■ (detener) [3] dos veces.
Seleccionar una carpeta de un disco MP3/WMA	📁 (seleccionar carpeta) +/📁 - [20] repetidamente.
Seleccionar una pista o un archivo	◀◀ (retroceso)/▶▶ (avance) [5].
Encontrar un punto en una pista o un archivo	Mantenga pulsado ◀◀ (rebobinado)/▶▶ (avance rápido) [5] durante la reproducción, y suelte el botón en el punto deseado.
Seleccionar la reproducción repetida	REPEAT [17] repetidamente hasta que aparezca "RPT 1", "RPT FLDR*" o "RPT ALL".

* Disco MP3/WMA solamente

Para cambiar el modo de reproducción

Pulse PLAY MODE [14] repetidamente mientras el reproductor está parado. Puede seleccionar reproducción normal ("FLDR" para todos los archivos MP3/WMA en la carpeta del disco), reproducción aleatoria ("SHUF" o "FLDRSHUF" para reproducción aleatoria de carpeta), o reproducción de programa ("PROGRAM").

Nota sobre la reproducción repetida

"RPT 1" indica que una sola pista o archivo se repetirá hasta que usted detenga la reproducción.

Notas sobre la reproducción de discos MP3/WMA

- No guarde otros tipos de archivos ni carpetas no necesarias en un disco que tenga archivos MP3/WMA.
- Las carpetas que no tengan archivos MP3/WMA serán saltadas.
- Los archivos MP3/WMA se reproducen en el orden que están grabados en el disco.
- Los formatos de audio que puede escuchar con este sistema son los siguientes:
 - MP3: extensión de archivo ".mp3"
 - WMA: extensión de archivo ".wma"
- Aun cuando el nombre de archivo tenga la extensión de archivo correcta, si el archivo real difiere, es posible que la reproducción de este archivo genere un ruido alto que podrá causar un mal funcionamiento del sistema.
- El número máximo de:
 - carpetas es 256 (incluida la carpeta raíz)
 - archivos MP3/WMA es 999
 - niveles de carpetas (la estructura de árbol de los archivos) es 8
- No se puede garantizar la compatibilidad con todos los software de codificación/grabación, dispositivos de grabación, y soportes de grabación MP3/WMA. Los discos MP3/WMA incompatibles podrán producir ruido o audio interrumpido, o es posible que no se reproduzcan en absoluto.

Notas sobre la reproducción de discos multisesión

El sistema puede reproducir sesiones continuas de un disco cuando éstas están grabadas en el mismo formato de sesión que la primera sesión. Cuando se encuentre una sesión grabada en un formato de sesión diferente, esa sesión y las que le siguen no se podrán reproducir. Tenga en cuenta que aunque las sesiones estén grabadas en el mismo formato, es posible que algunas sesiones no se puedan reproducir.

Escucha de la radio

- 1 Seleccione la función FM.
Pulse FM [22].
- 2 Realice la sintonización.

Para exploración automática

Pulse TUNING MODE [14] repetidamente hasta que aparezca "AUTO", y después pulse TUNING+/TUNING- [5]. La búsqueda cesará automáticamente cuando sea sintonizada una emisora.

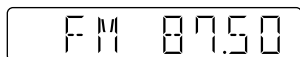

Si la exploración no se detiene, pulse ■ [3] para detener la exploración, después realice la sintonización manual (abajo).

Para sintonización manual

Pulse TUNING MODE [14] repetidamente hasta que aparezca "MANUAL", y después pulse TUNING+/TUNING- [5] repetidamente para sintonizar la emisora deseada.

Cuando sintonice una emisora que ofrezca servicios RDS, aparecerá el nombre de la emisora en el visualizador (Modelos para Europa solamente).

Observación

Para reducir el ruido estático de una emisora de FM estéreo débil, pulse FM MODE [12] repetidamente hasta que aparezca "MONO" para desactivar la recepción estéreo. Perderá el efecto estéreo, pero la recepción mejorará.

Presintonización de emisoras de radio

- 1 Sintonice la emisora deseada.
- 2 Pulse TUNER MEMORY [21] para seleccionar el modo de memoria del sintonizador.

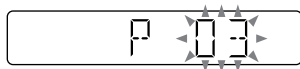

- 3 Pulse PRESET+/PRESET- [5] repetidamente para seleccionar el número de presintonía deseado. Si otra emisora ya tiene asignando el número de presintonía seleccionado, la emisora será sustituida por la nueva emisora.
- 4 Pulse ⊕ [16] para almacenar la emisora.
- 5 Repita los pasos 1 a 4 para almacenar otras emisoras. Puede presintonizar hasta 20 emisoras de FM. Las emisoras presintonizadas serán almacenadas por medio día aunque desenchufe el cable de alimentación o si ocurre un corte en el suministro eléctrico.

Para sintonizar una emisora de radio presintonizada

Si ha registrado una emisora de radio en un número de presintonía 1 al 6, la emisora de radio será sintonizada pulsando simplemente TUNER MEMORY NUMBER (1 al 6) [13] cuando la función del sistema esté ajustada a FM.

Si ha registrado una emisora de radio en el número de presintonía 7 o más alto, pulse TUNING MODE [14] repetidamente hasta que aparezca "PRESET" y después pulse PRESET+/PRESET- [5] repetidamente para seleccionar el número de presintonía deseado.

Reproducción de un archivo del dispositivo USB

El formato de audio que se puede reproducir en este sistema es MP3/WMA*.

* Los archivos con protección de derechos de autor DRM (Digital Rights Management (Gestión de derechos digitales)) no se pueden reproducir en este sistema. Es posible que los archivos descargados de una tienda de música de Internet no se puedan reproducir en este sistema.

Compruebe las páginas Web de abajo para ver información sobre dispositivos USB compatibles.

Para clientes en Europa:

<http://support.sony-europe.com/>

Para clientes en Latinoamérica:

<http://esupport.sony.com/LA>

Para clientes en otros países/regiones:

<http://www.sony-asia.com/support>

1 Seleccione la función USB.

Pulse USB [2].

2 Conecte el dispositivo USB al puerto

↔ (USB) [9].

3 Inicie la reproducción.

Pulse ► [2].

Otras operaciones

Para	Pulse
Hacer una pausa en la reproducción	⏏ [2]. Para reanudar la reproducción, pulse ► [2].
Parar la reproducción	■ [3]. Para reanudar la reproducción, pulse ► [2]*. Para cancelar la reproducción con reanudación, pulse ■ [3] otra vez.
Seleccionar una carpeta	📁 +/📁 – [20] repetidamente.
Seleccionar un archivo	◀◀/▶▶ [5].
Encontrar un punto en un archivo	Mantenga pulsado ◀◀/▶▶ [5] durante la reproducción, y suelte el botón en el punto deseado.

Para	Pulse
Seleccionar la reproducción repetida	REPEAT [17] repetidamente hasta que aparezca "RPT 1", "RPT FLDR" o "RPT ALL".

* Cuando reproduzca un archivo MP3/WMA de VBR (tasa de bits variable), es posible que el sistema reanude la reproducción desde un punto diferente.

Para cambiar el modo de reproducción

Pulse PLAY MODE [14] repetidamente mientras el dispositivo USB está parado. Puede seleccionar reproducción normal ("FLDR" para todos los archivos en la carpeta del dispositivo USB), reproducción aleatoria ("SHUF" o "FLDRSHUF" para reproducción aleatoria de carpeta), o reproducción de programa ("PROGRAM").

Nota sobre la reproducción repetida

"RPT ALL" indica que todos los archivos de audio de un dispositivo USB se repetirán hasta que usted detenga la reproducción.

Notas

- Cuando sea necesario conectar con cable USB, conecte el cable USB suministrado con el dispositivo USB que va a conectar. Consulte el manual de instrucciones suministrado con el dispositivo USB que quiere conectar para ver detalles sobre el método de operación.
- Es posible que lleve unos 10 segundos antes de que aparezca "SEARCH" dependiendo del tipo de dispositivo USB conectado.
- No conecte el sistema y el dispositivo USB a través de un concentrador de USB.
- Cuando se inserta el dispositivo USB, el sistema lee todos los archivos del dispositivo USB. Si hay muchas carpetas o archivos en el dispositivo USB, es posible que lleve largo tiempo finalizar la lectura del dispositivo USB.
- Con algunos dispositivos USB conectados, después de haber realizado una operación, el sistema podrá tardar un poco en ejecutarla.
- No se puede garantizar la compatibilidad con todos los software de codificación/grabación. Si los archivos de audio del dispositivo USB fueron codificados originalmente con software no compatible, esos archivos podrán producir ruido, audio interrumpido, o es posible que no se reproduzcan en absoluto.

- Este sistema no podrá reproducir archivos de audio del dispositivo USB en los casos siguientes;
 - cuando el número de archivos de audio de una carpeta excede 999
 - cuando el número total de archivos de audio de un dispositivo USB excede 999
 - cuando el número de carpetas de un dispositivo USB excede 256 (incluyendo la carpeta "ROOT" y las carpetas vacías)

Estos números podrán variar dependiendo de la estructura de los archivos y carpetas. No guarde otros tipos de archivos ni carpetas no necesarias en un dispositivo USB que tenga archivos de audio.

- El sistema puede reproducir hasta una profundidad de 8 carpetas solamente.
 - Este sistema no admite necesariamente todas las funciones provistas en un dispositivo USB conectado.
 - Los archivos y carpetas se visualizan en el orden de su creación en el dispositivo USB.
 - Las carpetas que no tengan archivos de audio serán saltadas.
 - Los formatos de audio que puede escuchar con este sistema son los siguientes:
 - MP3: extensión de archivo ".mp3"
 - WMA: extensión de archivo ".wma"
- Tenga en cuenta que incluso cuando el nombre de archivo tenga la extensión de archivo correcta, si el archivo real difiere, el sistema podrá producir ruido o funcionar mal.

Para utilizar el sistema como cargador de batería

Puede utilizar el sistema como cargador de batería para dispositivos USB que tengan función de recarga cuando el sistema está encendido.

La carga comenzará cuando el dispositivo USB sea conectado al puerto USB [9]. El estado de carga aparece en el visualizador del dispositivo USB. Para ver detalles, consulte la guía del usuario de su dispositivo USB.

Notas sobre la carga del dispositivo USB con este sistema

- El sistema no se puede utilizar como cargador de batería cuando está apagado.
- Algunos dispositivos USB solamente se pueden cargar cuando el sistema está en función USB.

Creación de su propio programa (Reproducción de programa)

- 1 Seleccione la función CD o USB. Pulse CD [22] o USB [22].
- 2 Seleccione el modo de reproducción. Pulse PLAY MODE [14] repetidamente hasta que aparezca "PROGRAM" mientras el reproductor está parado.
- 3 Seleccione el número de pista o de archivo deseado. Pulse ◀◀/▶▶ [5] repetidamente hasta que aparezca el número de pista o archivo deseado. Cuando programe archivos MP3/WMA, pulse [] +/ [] - [20] repetidamente para seleccionar la carpeta deseada, y después seleccione el archivo deseado.

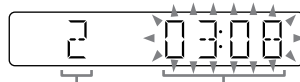

Número de pista o archivo seleccionado

Tiempo de reproducción total de la pista seleccionada (disco CD-DA solamente)

- 4 Programe la pista o archivo seleccionado. Pulse [] + [16] para introducir la pista o archivo seleccionado.
- 5 Repita los pasos 3 al 4 para programar pistas o archivos adicionales, hasta un total de 64 pistas o archivos.
- 6 Para reproducir su programa de pistas o archivos, pulse ▶ [2]. El programa seguirá disponible hasta que realice una de las operaciones siguientes:
 - cambie la función.
 - apague el sistema.
 - desconecte el cable de alimentación.
 - abra el compartimiento de CD.
 Para reproducir el mismo programa otra vez, pulse ▶ [2].

Para cancelar la reproducción programada

Pulse PLAY MODE [14].

Para borrar la última pista o archivo del programa

Pulse CLEAR [18] mientras el reproductor está parado.

Utilización de componentes de audio opcionales

1 Prepare la fuente de sonido.

Conecte un componente de audio adicional a la toma AUDIO IN [B] de la unidad utilizando un cable de audio analógico (no suministrado).

2 Baje el volumen.

Pulse VOLUME – [8].

3 Seleccione la función AUDIO IN.

Pulse AUDIO IN [22].

4 Inicie la reproducción.

Inicie la reproducción del componente conectado y ajuste el volumen.

Nota

Es posible que el sistema entre en el modo de espera automáticamente si el nivel de volumen del componente conectado es muy bajo. Ajuste el volumen del componente en conformidad. Consulte "Para desactivar la función de espera automática".

Ajuste del sonido

Para	Pulse
Ajustar el volumen	VOLUME +/- [8].
Generar un sonido más dinámico	BASS BOOST [15].
Ajustar el efecto sonoro	EQ [4] repetidamente hasta que se visualice el efecto sonoro deseado.

Cambio de la visualización

Para	Pulse
Cambiar la información en la visualización*	DISPLAY [23] repetidamente cuando el sistema está encendido.
Comprobar el reloj cuando el sistema está apagado	DISPLAY [23] cuando el sistema está apagado. El reloj se visualiza durante 8 segundos.

- * Por ejemplo, puede ver información del disco CD/MP3/WMA o información del dispositivo USB, tal como;
- número de la pista o archivo durante la reproducción normal.
 - nombre de la pista, archivo o título durante la reproducción normal.
 - nombre del artista durante la reproducción normal.
 - nombre del álbum o carpeta durante la reproducción normal.
 - tiempo de reproducción total y número total de pistas del disco CD-DA (solamente cuando está seleccionado el modo de reproducción normal y el reproductor está parado).

Notas sobre la información en el visualizador

- Los caracteres que no pueden visualizarse aparecen como " _ ".
- Lo siguiente no se visualiza;
 - tiempo de reproducción total para un disco MP3/WMA y un dispositivo USB.
 - tiempo de reproducción restante para un archivo MP3/WMA.
- Lo siguiente no se visualiza correctamente;
 - tiempo de reproducción transcurrido de un archivo MP3/WMA codificado utilizando una VBR (velocidad de bits variable).
 - nombres de carpeta y archivo que no sigan el Nivel 1 o Nivel 2, o Joliet de ISO9660 en el formato de expansión.
- Lo siguiente se visualiza;
 - tiempo de reproducción restante para una pista.
 - información de etiqueta ID3 para archivos MP3 cuando se utilizan etiquetas ID3 versión 1 y versión 2 (Cuando se utilizan ambas etiquetas ID3 versión 1 y versión 2 para un solo archivo MP3, tiene prioridad la visualización de información de etiqueta ID3 versión 2).
 - hasta 31 caracteres de información de etiqueta ID3 utilizando letras mayúsculas (A a Z), números (0 a 9), y símbolos (+ - . / [] _ | -).

Utilización de los temporizadores

El sistema ofrece dos funciones de temporizador. Si utiliza ambos temporizadores, el temporizador de dormir tendrá prioridad.

Temporizador de dormir:

Puede dormirse escuchando música. Esta función puede utilizarse aunque el reloj no esté puesto en hora.

Pulse SLEEP [24] repetidamente. Si selecciona "AUTO", el sistema se apagará automáticamente después de detenerse el disco o el dispositivo USB en curso, o en 100 minutos.

Temporizador de reproducción:

Puede despertarse escuchando un CD, recepción de FM, dispositivo USB o un componente de audio conectado a la toma AUDIO IN [B] a una hora programada. Asegúrese de que ha puesto en hora el reloj.

1 Prepare la fuente de sonido.

Prepare la fuente de sonido, y después pulse VOLUME +/- [8] para ajustar el volumen.

Para comenzar desde una pista de CD o archivo de audio específico, cree su propio programa.

2 Seleccione el modo de ajuste del temporizador.

Pulse TIMER MENU [25].

Si el reloj no está ajustado, el sistema estará en modo de ajuste del reloj. En ese caso, ajuste el reloj.

3 Ajuste el temporizador de reproducción.

Pulse [5] repetidamente para seleccionar "PLAY SET", después pulse [16].

4 Programe la hora a la que desee iniciar la reproducción.

Pulse [5] repetidamente para ajustar la hora, después pulse [16].

Utilice el procedimiento de arriba para ajustar los minutos.

5 Utilice el mismo procedimiento que en el paso 4 para ajustar la hora para detener la reproducción.

6 Seleccione la fuente de sonido.

Pulse [5] repetidamente hasta que aparezca la fuente de sonido deseada, después pulse [16].

7 Apague el sistema.

Pulse I/⏻ [10]. El sistema se encenderá automáticamente antes de la hora programada.

Si el sistema está encendido a la hora programada, el temporizador de reproducción no se activará. No utilice el sistema desde el momento que se encienda hasta que comience la reproducción.

Para comprobar el ajuste

1 Pulse TIMER MENU [25].

2 Pulse [5] repetidamente para seleccionar "SELECT", y después pulse [16].

3 Pulse [5] repetidamente para seleccionar "PLAY SEL", y después pulse [16].

Para cancelar el temporizador

Repita el mismo procedimiento de arriba hasta que aparezca "OFF" en el paso 3, y después pulse [16].

Para cambiar el ajuste

Comience otra vez desde el paso 1.

Observación

El ajuste del temporizador de reproducción se conservará hasta que sea cancelado manualmente.

Solución de problemas

- 1 Asegúrese de que el cable de alimentación y los cables de los altavoces estén conectados correctamente y firmemente.
- 2 Localice su problema en la lista de comprobación de abajo y tome la acción indicada para corregirlo. Si el problema persiste, póngase en contacto con el distribuidor Sony más cercano.

Si aparece "PROTECT" en el visualizador

Desenchufe inmediatamente el cable de alimentación, y compruebe los elementos siguientes después de que desaparezca "PROTECT".

- ¿Están cortocircuitados los cables de altavoz + y -?
- ¿Hay algo bloqueando los orificios de ventilación del sistema?

Una vez haya comprobado estos elementos indicados arriba y haya confirmado que todo está bien, vuelva a conectar el cable de alimentación, y encienda el sistema. Si el problema persiste, póngase en contacto con el distribuidor Sony más cercano.

Generalidades

El sistema no se enciende.

- ¿Está enchufado el cable de alimentación?

El sistema ha entrado en modo de espera de repente.

- Esto no es un malfuncionamiento. El sistema entra en modo de espera automáticamente en unos 30 minutos cuando no se realiza ninguna operación o no hay salida de señal de audio. Consulte "Para desactivar la función de espera automática".

El ajuste del reloj o la operación del temporizador de reproducción se ha cancelado de repente.

- Si transcurre un minuto aproximadamente sin realizar ninguna operación, el ajuste del reloj o el ajuste del temporizador de reproducción se cancela automáticamente. Realice la operación otra vez desde el principio.

No hay sonido.

- ¿Están cortocircuitados los cables de altavoz + y -?
- ¿Está utilizando solamente los altavoces suministrados?
- ¿Hay algo bloqueando los orificios de ventilación del sistema?
- Es posible que la emisora especificada haya dejado de emitir temporalmente.

El sonido sale por un canal, o los volúmenes izquierdo y derecho están desequilibrados.

- Coloque los altavoces lo más simétricamente posible.
- Conecte solamente los altavoces suministrados.

Mucho zumbido o ruido.

- Separe el sistema de las fuentes de ruido.
- Conecte el sistema a una toma de corriente de la pared diferente.
- Instale un filtro de ruido (disponible por separado) en el cable de alimentación.

El mando a distancia no funciona.

- Retire cualquier obstáculo que haya entre el mando a distancia y el sensor remoto [1] de la unidad, y aleje la unidad de luces fluorescentes.
- Apunte el mando a distancia hacia el sensor del sistema.
- Acerque más el mando a distancia al sistema.

Reproductor de CD/MP3/WMA

El sonido salta, o el disco no se reproduce.

- Limpie el disco, y vuelva a ponerlo.
- Mueva el sistema a un lugar alejado de vibración (por ejemplo, encima de un estante estable).
- Aleje los altavoces del sistema, o póngalos en estantes separados. A volumen alto, la vibración de los altavoces puede hacer que el sonido salte.

La reproducción no comienza desde la primera pista.

- Ajuste el modo de reproducción al modo de reproducción normal.

El inicio de la reproducción demora más tiempo del normal.

- Los siguientes discos pueden aumentar el tiempo que lleva iniciar la reproducción;
 - un disco grabado con una estructura de árbol complicada.
 - un disco grabado en modo multisesión.
 - un disco que no ha sido finalizado (un disco al que se pueden añadir datos).
 - un disco que tiene muchas carpetas.

Dispositivo USB



El dispositivo USB conectado no se puede cargar.

- Asegúrese de que el dispositivo USB está conectado firmemente.
- Algunos dispositivos USB solamente se pueden cargar cuando el sistema está en función USB.

¿Está utilizando un dispositivo USB compatible?

- Si conecta un dispositivo USB no admitido, podrán ocurrir los problemas siguientes. Compruebe la información ofrecida en las páginas Web sobre dispositivos USB compatibles visitando las URL listadas bajo "Reproducción de un archivo del dispositivo USB".
 - El dispositivo USB no es reconocido.
 - Los nombres de archivo o carpeta no se visualizan en este sistema.
 - No se puede reproducir.
 - El sonido salta.
 - Hay ruido.
 - Sale un sonido distorsionado.

Aparece "OVER CURRENT".

- Se ha detectado un problema con el nivel de corriente eléctrica procedente del puerto  (USB) [9]. Apague el sistema y retire el dispositivo USB del puerto  (USB) [9]. Asegúrese de que no hay problema con el dispositivo USB. Si persiste este patrón de visualización, póngase en contacto con el distribuidor Sony más cercano.

No hay sonido.

- El dispositivo USB no está conectado correctamente. Apague el sistema, después vuelva a conectar el dispositivo USB.

Hay ruido, el sonido salta, o se distorsiona.

- Apague el sistema, después vuelva a conectar el dispositivo USB.
- Los propios datos de música contienen ruido, o el sonido está distorsionado. Puede haber entrado ruido cuando se crearon los datos de música debido a las condiciones del ordenador. Cree los datos de música otra vez.
- La velocidad de bits utilizada cuando se codificaron los archivos fue baja. Envíe archivos codificados con velocidades de bits más altas al dispositivo USB.

Se visualiza "SEARCH" durante largo tiempo, o lleva mucho tiempo antes de comenzar la reproducción.

- El proceso de lectura podrá llevar largo tiempo en los casos siguientes.
 - Hay muchas carpetas o archivos en el dispositivo USB.
 - La estructura de archivos es muy compleja.
 - La capacidad de memoria es excesiva.
 - La memoria interna está fragmentada.

Visualización errónea

- Envíe los datos de música al dispositivo USB otra vez, porque es posible que los datos almacenados en el dispositivo USB se hayan estropeado.
- Los códigos de caracteres que este sistema puede visualizar son números y letras del alfabeto solamente. Otros caracteres no se visualizarán correctamente.

El dispositivo USB no es reconocido.

- Apague el sistema y vuelva a conectar el dispositivo USB, después encienda el sistema.
- Compruebe la información ofrecida en las páginas Web sobre dispositivos USB compatibles visitando las URL listadas bajo "Reproducción de un archivo del dispositivo USB".
- El dispositivo USB no funciona debidamente. Consulte el manual de instrucciones del dispositivo USB para ver la forma de tratar este problema.

No comienza la reproducción.

- Apague el sistema y vuelva a conectar el dispositivo USB, después encienda el sistema.
- Compruebe la información ofrecida en las páginas Web sobre dispositivos USB compatibles visitando las URL listadas bajo "Reproducción de un archivo del dispositivo USB".
- Pulse ►  para comenzar la reproducción.

La reproducción no comienza desde la primera pista.

- Ajuste el modo de reproducción a modo de reproducción normal.

No se pueden reproducir archivos.

- Es posible que los archivos de audio tengan extensiones de archivo incorrectas. Este sistema admite las extensiones de archivo siguientes:
 - MP3: extensión de archivo ".mp3"
 - WMA: extensión de archivo ".wma"
- Es posible que los archivos de audio hayan sido creados en formatos distintos de los formatos MP3/WMA.
- Los dispositivos de almacenamiento USB formateados con sistemas de archivo distintos de FAT16 o FAT32 no se admiten.*
- Si utiliza un dispositivo de almacenamiento USB particionado, solamente podrán reproducirse los archivos de la primera partición.
- Los archivos que están codificados o protegidos mediante contraseña, etc., no se pueden reproducir.

* Este sistema admite FAT16 y FAT32, pero es posible que algunos dispositivos de almacenamiento USB no admitan todos estos FAT. Para más detalles, consulte el manual de instrucciones de cada dispositivo de almacenamiento USB o póngase en contacto con el fabricante.

Sintonizador

Mucho zumbido o ruido, o no pueden recibirse emisoras.

- Conecte la antena debidamente.
- Pruebe con otro lugar y orientación para hallar una recepción de antena mejor.
- Mantenga la antena alejada de los cables de los altavoces y del cable de alimentación para evitar captación de ruido.
- Apague el equipo eléctrico cercano.

Se oyen varias emisoras de radio al mismo tiempo.

- Pruebe con otro lugar y orientación para hallar una recepción de antena mejor.
- Recoja el cable de antena utilizando abrazaderas para cables disponibles en el comercio, por ejemplo, y ajuste la longitud del cable.

Para reponer el sistema a los ajustes de fábrica

Si el sistema todavía no funciona debidamente, repóngalo a los ajustes de fábrica.

- 1 Desconecte y vuelva a conectar el cable de alimentación, y después encienda el sistema.
- 2 Mantenga pulsado  **3** en el mando a distancia y EQ **4** en la unidad hasta que aparezca "RESET OK".

Se borrarán todos los ajustes configurados por el usuario, tales como las emisoras de radio presintonizadas, el temporizador y el reloj.

Para desactivar la función de en espera automática

Este sistema está equipado con una función de en espera automática. Con esta función, el sistema entra en modo de en espera automáticamente en unos 30 minutos cuando no se realiza ninguna operación o no hay salida de señal de audio.

De manera predeterminada, la función de en espera está activada.

Utilice los botones de la unidad para desactivar la función de en espera automática.

Mantenga pulsado  **10** mientras el sistema está encendido, hasta que aparezca "AUTO STANDBY OFF". Para activar la función, repita el procedimiento hasta que aparezca "AUTO STANDBY ON".

Notas

- La función de en espera automática no es válida para la función FM.
- Es posible que el sistema no entre en modo de en espera automáticamente en los casos siguientes;
 - cuando se detecte una señal de audio.
 - cuando haya un dispositivo USB conectado.
 - durante la reproducción de pistas o archivos de audio.
 - mientras está en proceso el temporizador de reproducción o temporizador de dormir programado.

Mensajes

DISC ERR : Ha cargado un disco que no se puede reproducir.

FULL : Ha intentado programar más de 64 pistas o archivos (pasos).

NO FILE : No hay archivos que se pueden reproducir en los discos CD-R/CD-RW ni en el dispositivo USB.

NO STEP : Han sido borradas todas las pistas programadas.

NO USB : No hay conectado un dispositivo USB o hay conectado un dispositivo USB no compatible.

PLAY SET : Ha intentado seleccionar el temporizador sin haber programado el temporizador de reproducción.

PLS STOP : Ha pulsado PLAY MODE **[14]** durante la reproducción.

SELECT : Ha pulsado TIMER MENU **[25]** durante la operación del temporizador.

TIME NG : Las horas de inicio y finalización del temporizador de reproducción están ajustadas a la misma hora.

Precauciones

Discos que PUEDE reproducir este sistema

- CD de audio
- CD-R/CD-RW (datos de audio/archivos MP3/WMA)

Discos que NO PUEDE reproducir este sistema

- CD-ROM
- CD-R/CD-RW aparte de los grabados en formato CD de música, conforme a ISO9660 Nivel 1/Nivel 2 o Joliet
- CD-R/CD-RW grabado en multisesión que no ha terminado mediante "cierre de la sesión"
- CD-R/CD-RW de grabación de mala calidad, CD-R/CD-RW que esté rayado o sucio, o CD-R/CD-RW grabado con un dispositivo de grabación incompatible
- CD-R/CD-RW que ha sido finalizado incorrectamente
- Discos que contengan archivos aparte de los archivos MPEG 1 Audio Layer-3 (MP3)/WMA
- Discos con forma irregular (por ejemplo, corazón, cuadrada, o estrella)
- Discos que tengan cinta adhesiva, papel, o pegatinas adheridos a ellos
- Discos alquilados o usados con sellos adheridos en los que el pegamento sobresale del sello
- Discos que tengan etiquetas que hayan sido impresas usando tinta que se siente pegajosa al tocarla

Notas sobre los discos

- Antes de reproducir, limpie el disco con un paño de limpieza desde el centro hacia el borde.
- No limpie los discos con disolventes tales como bencina, diluyente, ni con limpiadores o aerosol antiestáticos previstos para discos LP de vinilo, disponibles en el comercio.
- No exponga los discos a la luz del sol directa ni a fuentes de calor tales como conductos de aire caliente, ni los deje en el interior de un automóvil aparcado a la luz del sol directa.

Seguridad

- Si no se va a utilizar durante un periodo de tiempo prolongado, desconecte completamente el cable de alimentación de la toma de corriente de la pared. Cuando vaya a desenchufar la unidad, agarre siempre la clavija. No tire nunca del propio cable.
- Si cae dentro del sistema algún objeto sólido o líquido, desenchufe el sistema, y deje que personal cualificado lo compruebe antes de utilizarlo otra vez.
- El cable de alimentación de ca solamente puede ser cambiado en un taller de servicio cualificado.

Instalación

- No ponga el sistema en posición inclinada ni en lugares que sean muy calientes, fríos, polvorientos, sucios, o húmedos o que carezcan de una ventilación adecuada, o que estén expuestos a vibración, luz del sol directa o una luz intensa.
- Tenga cuidado cuando ponga la unidad o los altavoces encima de superficies que hayan sido tratadas especialmente (por ejemplo, con cera, aceite, abrillantador) porque podrán producir manchas o decoloración de la superficie.
- Si traslada el sistema directamente de un lugar frío a uno cálido, o si lo pone en una habitación muy húmeda, la humedad podrá condensarse en la lente del interior del reproductor de CD, y ocasionar un mal funcionamiento del sistema. En esta situación, extraiga el disco y deje el sistema encendido durante una hora aproximadamente hasta que se evapore la humedad.

Acumulación de calor

- La acumulación de calor en la unidad durante el funcionamiento es normal y no es causa de alarma.
- No toque la caja porque si la unidad ha estado siendo utilizada continuamente a alto volumen la caja podrá haberse calentado.
- No obstruya los orificios de ventilación.

Sistema de altavoces

Este sistema de altavoces no está blindado magnéticamente y la imagen de televisores cercanos podrá distorsionarse magnéticamente. En esta situación, apague el televisor, espere 15 a 30 minutos, y después vuelva a encenderlo. Si no se nota mejora, aleje los altavoces del televisor.

Limpieza de la caja

Limpie el sistema con un paño suave ligeramente humedecido con una solución de detergente suave. No utilice ningún tipo de estropajos abrasivos, polvo desengrasador ni disolventes, tales como diluyente, bencina o alcohol.

Especificaciones

Unidad principal

Sección del amplificador

Salida de potencia (nominal): 4 W + 4 W (8 ohm a 1 kHz, 1% de distorsión armónica total)

Potencia de salida eficaz RMS continua (referencia): 5 W + 5 W (8 ohm a 1 kHz, 10% de distorsión armónica total)

Entrada

AUDIO IN (minitoma estéreo):
Sensibilidad 1 V, impedancia 50 kilohm

Salidas

SPEAKERS: Acepta impedancia de 8 ohm

Sección del reproductor de CD

Sistema: Sistema de discos compactos y audio digital

Propiedades del diodo láser

Duración de la emisión: Continua

Salida láser*: Menos de 44,6 μ W

* Esta salida es el valor medido a una distancia de 200 mm de la superficie de la lente del objetivo del bloque del captador óptico con una apertura de 7 mm

Respuesta de frecuencia: 20 Hz — 20 kHz

Relación señal-ruido: Más de 90 dB

Gama dinámica: Más de 90 dB

Sección del sintonizador

FM estéreo, sintonizador superheterodino FM

Antena: Antena de cable de FM

Gama de sintonía: 87,5 MHz — 108,0 MHz (pasos de 50 kHz)

Sección USB

Puerto  (USB): Tipo A, corriente máxima de 500 mA

Formatos de audio admitidos

Velocidades de bits compatibles:

MP3 (MPEG 1 Audio Layer-3): 32 kbps — 320 kbps, VBR

WMA: 32 kbps — 192 kbps, VBR

Frecuencias de muestreo:

MP3 (MPEG 1 Audio Layer-3):

32/44,1/48 kHz

WMA: 44,1 kHz

Altavoz

Sistema de altavoces: Gama completa, 8 cm de diám., tipo cónico
Impedancia nominal: 8 ohm
Dimensiones (AN/AL/PR): Aprox. 148 mm × 240 mm × 127 mm
Peso: Aprox. 1,2 kg netos por altavoz
Cantidad: 2 piezas

Generalidades

Alimentación: ca 120 V — 240 V, 50/60 Hz
Consumo: 18 W

Dimensiones (AN/AL/PR, incluyendo las partes salientes) (excl. los altavoces):

Aprox. 170 mm × 133 mm × 240 mm

Peso (excl. los altavoces): Aprox. 1,3 kg

Cantidad de la unidad principal: 1 pieza

Accesorios suministrados: Mando a distancia (1), antena de cable de FM (1), almohadillas de altavoz (8)

El diseño y las especificaciones están sujetos a cambios sin previo aviso.

- Consumo de energía en espera: 0,5 W
- Ciertas placas del circuito impreso no contienen retardantes de llama halogenados.

Glosario

A

ANTENNA: Antena

AUDIO IN: Entrada de audio

AUTO: Automático

AUTO STANDBY OFF: Espera automática desactivada

AUTO STANDBY ON: Espera automática activada

B

BASS BOOST: Reforzamiento de graves

C

CD: Disco compacto

CD-DA: Disco compacto de audio digital

CD-R: Disco compacto grabable

CD-ROM: Disco compacto de memoria de sólo lectura

CD-RW: Disco compacto regrabable

CLEAR: Eliminar

CLOCK: Reloj

D

DISPLAY: Visualización

DRM: Gestión de derechos digitales

DualDisc: Disco de dos caras

E

EQ: Ecualizador

F

FAT: Tabla de asignación de archivos

FLDR: Carpeta

FLDRSHUF: Carpeta aleatoria

FM: Frecuencia modulada

FM MODE: Modo FM

FUNCTION: Función

I

ID3 (Interactive Dichotomiser): Etiqueta ID3 (Dicotomicador interactivo)

ISO: Organización internacional para la estandarización

L

LP: Larga duración

M

MANUAL: Manual

MONO: Monoaural

MP3: Capa de audio 3

MPEG: Grupo de expertos en imágenes animadas

MPEG1: Grupo de expertos en imágenes animadas1

O

OFF: No

OVER CURRENT: Sobrecorriente

P

PLAY MODE: Modo de reproducción

PLAY SEL: Seleccionar reproducción

PLAY SET: Ajustar reproducción

PRESET: Presintonía

PROGRAM: Programa

PROTECT: Proteger

R

RDS: Sistema de Datos por Radio

REPEAT: Repetir

RESET OK: Reponer Aceptado

RMS: Raíz media cuadrática

ROOT: Raíz

RPT 1: Repetir uno

RPT ALL: Repetir todo

RPT FLDR: Repetir carpeta

S

SEARCH: Buscar

SELECT: Seleccionar

SHUF: Reproducción aleatoria

SLEEP: Dormir

SPEAKERS: Altavoces

STANDBY: En espera

T

TIMER MENU: Menú de temporizador

TUNER MEMORY: Memoria del sintonizador

TUNER MEMORY NUMBER: Número de memoria de sintonizador

TUNING: Sintonización

TUNING MODE: Modo de sintonización

TV: Televisión

U

URL: Localizador uniforme de recursos

USB: Puerto Serial Universal

V

VBR: Velocidad de bits variable

VOLUME: Volumen

W

WMA: Windows Media Audio

WARNUNG

Um die Brandgefahr zu reduzieren, decken Sie die Ventilationsöffnung des Gerätes nicht mit Zeitungen, Tischdecken, Vorhängen usw. ab.

Setzen Sie das Gerät keinen offenen Flammen (z. B. brennende Kerzen) aus.

Um die Brand- oder Stromschlaggefahr zu reduzieren, setzen Sie dieses Gerät keinem Tropf- oder Spritzwasser aus, und stellen Sie keine mit Flüssigkeiten gefüllten Gegenstände, wie z. B. Vasen, auf das Gerät.

Stellen Sie das Gerät nicht in einem engen Raum, wie z. B. einem Bücherregal oder Einbauschränk auf.

Da der Netzstecker verwendet wird, um das Gerät vom Stromnetz zu trennen, schließen Sie das Gerät an eine leicht zugängliche Netzsteckdose an. Falls Sie eine Unregelmäßigkeit im Gerät feststellen, ziehen Sie den Netzstecker sofort von der Netzsteckdose ab.

Batterien oder Geräte mit eingesetzten Batterien dürfen keiner übermäßigen Wärme, z. B. durch Sonnenbestrahlung und Feuer, ausgesetzt werden.

Das Gerät ist auch im ausgeschalteten Zustand nicht vollständig vom Stromnetz getrennt, solange der Netzstecker noch an der Netzsteckdose angeschlossen ist.

VORSICHT

Die Verwendung von optischen Instrumenten mit diesem Produkt erhöht die Gefahr für die Augen.

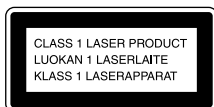

Bei diesem Gerät handelt es sich um ein Laser-Produkt der Klasse 1. Dieser Markierungsschild befindet sich außen an der Geräterückwand.

Hinweis für Kunden: Die folgenden Informationen treffen nur für Geräte zu, die in Ländern verkauft werden, in denen EU-Direktiven gelten.

Dieses Produkt wurde von oder für Sony Corporation, 1-7-1 Konan Minato-ku Tokio, 108-0075 Japan hergestellt. Bei Fragen zur Produktkonformität auf Grundlage der Gesetzgebung der Europäischen Union kontaktieren Sie bitte den Bevollmächtigten Sony Deutschland GmbH, Hedelfinger Strasse 61, 70327 Stuttgart, Deutschland. Für Kundendienst oder Garantieangelegenheiten wenden Sie sich bitte an die in den Kundendienst- oder Garantiedokumenten genannten Adressen.

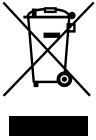

**Entsorgung von
gebrauchten
elektrischen und
elektronischen
Geräten
(anzuwenden in den
Ländern der
Europäischen Union
und anderen
europäischen Ländern
mit einem separaten
Sammelsystem für
diese Geräte)**

Das Symbol auf dem Produkt oder seiner Verpackung weist darauf hin, dass dieses Produkt nicht als normaler Haushaltsabfall zu behandeln ist, sondern an einer Annahmestelle für das Recycling von elektrischen und elektronischen Geräten abgegeben werden muss. Durch Ihren Beitrag zum korrekten Entsorgen dieses Produkts schützen Sie die Umwelt und die Gesundheit Ihrer Mitmenschen. Umwelt und Gesundheit werden durch falsches Entsorgen gefährdet. Materialrecycling hilft, den Verbrauch von Rohstoffen zu verringern. Weitere Informationen zum Recycling dieses Produkts erhalten Sie bei Ihrer Gemeindeverwaltung, den kommunalen Entsorgungsbetrieben oder dem Geschäft, in dem Sie das Produkt gekauft haben. Dies gilt für folgendes Zubehör: Fernbedienung

Europe Only



Pb

**Entsorgung von
gebrauchten
Batterien und Akkus
(anzuwenden in den
Ländern der
Europäischen Union
und anderen
europäischen
Ländern mit einem
separaten
Sammelsystem für
diese Produkte)**

Das Symbol auf der Batterie/dem Akku oder der Verpackung weist darauf hin, dass diese nicht als normaler Haushaltsabfall zu behandeln sind. Ein zusätzliches chemisches Symbol Pb (Blei) oder Hg (Quecksilber) unter der durchgestrichenen Mülltonne bedeutet, dass die Batterie/der Akku einen Anteil von mehr als 0,0005% Quecksilber oder 0,004% Blei enthält.

Durch Ihren Beitrag zum korrekten Entsorgen dieser Batterien/Akkus schützen Sie die Umwelt und die Gesundheit Ihrer Mitmenschen. Umwelt und Gesundheit werden durch falsches Entsorgen gefährdet. Materialrecycling hilft, den Verbrauch von Rohstoffen zu verringern.

Bei Produkten, die auf Grund ihrer Sicherheit, der Funktionalität oder als Sicherung vor Datenverlust eine ständige Verbindung zur eingebauten Batterie benötigen, sollte die Batterie nur durch qualifiziertes Servicepersonal ausgetauscht werden. Um sicherzustellen, dass die Batterie korrekt entsorgt wird, geben Sie das Produkt zwecks Entsorgung an einer Annahmestelle für das Recycling von elektrischen und elektronischen Geräten ab. Für alle anderen Batterien entnehmen Sie die Batterie bitte entsprechend dem Kapitel über die sichere Entfernung der Batterie. Geben Sie die Batterie an einer Annahmestelle für das Recycling von Batterien/Akkus ab.

Weitere Informationen über das Recycling dieses Produkts oder der Batterie erhalten Sie von Ihrer Gemeinde, den kommunalen Entsorgungsbetrieben oder dem Geschäft, in dem Sie das Produkt gekauft haben.

Hinweis zu DualDiscs

Eine DualDisc ist eine zweiseitig bespielte Disc, auf der DVD-Aufnahmen auf der einen und digitale Audiodaten auf der anderen Seite aufgezeichnet sind. Da jedoch die Audiomaterialseite nicht dem Compact Disc (CD)-Standard entspricht, kann einwandfreie Wiedergabe auf diesem Produkt nicht garantiert werden.

Musik-CDs mit Urheberrechtsschutz-codierung

Dieses Produkt ist auf die Wiedergabe von CDs ausgelegt, die dem Compact Disc-Standard (CD) entsprechen. Seit neuestem bringen einige Schallplattenfirmen Musik-CDs mit Kopierschutztechnologien auf den Markt. Beachten Sie bitte, dass einige dieser CDs nicht dem CD-Standard entsprechen und mit diesem Produkt möglicherweise nicht wiedergegeben werden können.

Hinweis zu Lizenz und Markenzeichen

- MPEG Layer-3 Audiocodieretechnologie und Patente lizenziert von Fraunhofer IIS und Thomson.
- Windows Media ist ein eingetragenes Markenzeichen bzw. ein Markenzeichen der Microsoft Corporation in den Vereinigten Staaten und/oder in anderen Ländern.
- Dieses Produkt ist durch bestimmte geistige Eigentumsrechte der Microsoft Corporation geschützt. Die Verwendung und Weitergabe dieser Technologie in anderer Form als im Zusammenhang mit diesem Produkt ist ohne eine entsprechende Lizenz von Microsoft oder einer autorisierten Microsoft-Tochterfirma untersagt.
- Alle anderen Markenzeichen und eingetragenen Markenzeichen sind Markenzeichen oder eingetragene Markenzeichen der jeweiligen Eigentümer. In dieser Anleitung sind die Markenzeichen nicht mit dem Zeichen TM bzw. ® gekennzeichnet.

Gerät

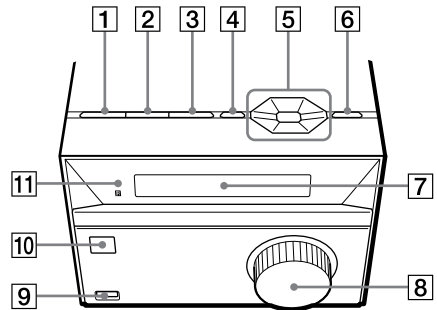

Fernbedienung

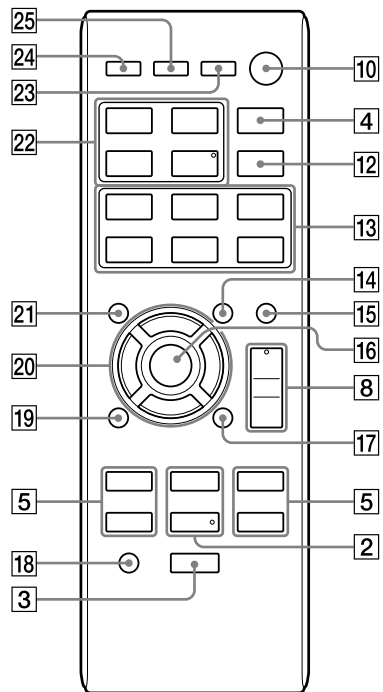

Diese Anleitung beschreibt hauptsächlich mit der Fernbedienung ausgeführte Bedienungsvorgänge, die jedoch auch mit den Tasten am Gerät ausgeführt werden können, welche die gleiche oder eine ähnliche Bezeichnung aufweisen.

So benutzen Sie die Fernbedienung

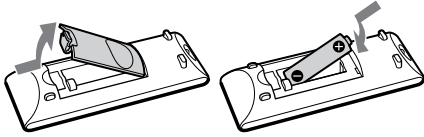

Öffnen Sie den Batteriefachdeckel durch Verschieben und Anheben in Pfeilrichtung, und legen Sie eine R6-Batterie (Größe AA) (nicht mitgeliefert) mit der Seite  zuerst unter Beachtung der Polaritäten ein, wie unten gezeigt.













Hinweise zur Benutzung der Fernbedienung

- Bei normalem Gebrauch sollte die Batterie etwa sechs Monate lang halten.
- Wenn Sie die Fernbedienung längere Zeit nicht benutzen, nehmen Sie die Batterie heraus, um mögliche Beschädigung durch Auslaufen und Korrosion zu vermeiden.

So tragen Sie diese Anlage

- 1 Nehmen Sie die Disc heraus, um den CD-Mechanismus zu schützen.
- 2 Drücken Sie  (Ein/Bereitschaft)  am Gerät, um die Anlage auszuschalten, und vergewissern Sie sich, dass „STANDBY“ zu blinken aufhört.
- 3 Ziehen Sie das Netzkabel ab.

So stellen Sie die Uhr

- 1 Drücken Sie  , um die Anlage einzuschalten.
- 2 Drücken Sie TIMER MENU  zur Wahl des Uhreinstellmodus. Falls „SELECT“ erscheint, drücken Sie   mehrmals zur Wahl von „CLOCK“ und drücken Sie dann  (Eingabe) .
- 3 Drücken Sie   mehrmals zum Einstellen der Stunde, und drücken Sie dann  .
- 4 Stellen Sie die Minuten nach dem gleichen Verfahren ein.

Hinweis

Die Uhreinstellungen gehen verloren, wenn Sie das Netzkabel abziehen, oder wenn ein Stromausfall auftritt.

So zeigen Sie die Uhrzeit bei ausgeschalteter Anlage an

Drücken Sie DISPLAY . Die Uhr wird etwa 8 Sekunden lang angezeigt.

Vorbereitungen

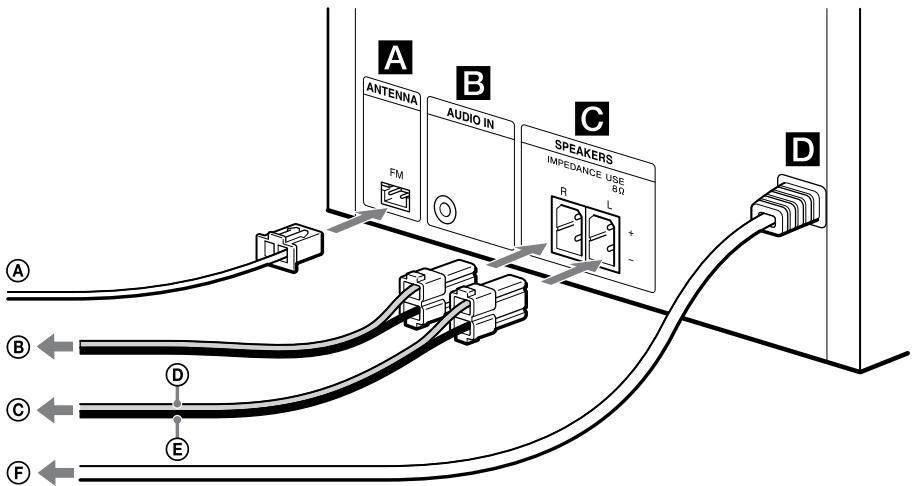

- Ⓐ UKW-Wurfantenne (Horizontal ausspannen.)
- Ⓑ Zum rechten Lautsprecher
- Ⓒ Zum linken Lautsprecher

- Ⓓ Lautsprecherkabel (Rot/⊕)
- Ⓔ Lautsprecherkabel (Schwarz/⊖)
- Ⓕ An eine Netzsteckdose

A ANTENNA

Suchen Sie einen Ort und eine Ausrichtung, die guten Empfang bieten, wenn Sie die Antenne einrichten.

Halten Sie die Antenne von den Lautsprecherkabeln und dem Netzkabel fern, um Störbeeinflussung zu vermeiden.

B Buchse AUDIO IN

Dient zum Anschließen einer externen Audiokomponente.

C SPEAKERS

Schließen Sie die Lautsprecherkabel an.

D Stromversorgung

Schließen Sie das Netzkabel an eine Netzsteckdose an.

Anbringen der Lautsprecherfüße

Bringen Sie die mitgelieferten Lautsprecherfüße an den vier Ecken auf der Unterseite der Lautsprecher an, um Verrutschen zu verhüten.

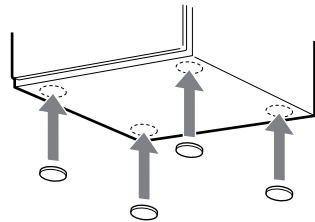

Funktionen

Abspielen einer CD/MP3/WMA-Disc

- 1 Wählen Sie die CD-Funktion.
Drücken Sie CD [22].
- 2 Legen Sie eine Disc ein.
Drücken Sie ▲ [6] am Gerät, und legen Sie eine Disc mit der Etikettenseite nach oben in das CD-Fach ein.
Um das CD-Fach zu schließen, drücken Sie ▲ [6] am Gerät.
- 3 Starten Sie die Wiedergabe.
Die Wiedergabe der CD-DA-Disc beginnt automatisch.
Drücken Sie ► (Wiedergabe) [2], um eine MP3/WMA-Disc abzuspielen.

Sonstige Bedienungsvorgänge

Operation	Drücken Sie
Wiedergabe unterbrechen	(Pause) [2]. Um die Wiedergabe fortzusetzen, drücken Sie ► [2].
Wiedergabe stoppen	■ (Stopp) [3] zweimal.
Auswählen eines Ordners auf einer MP3/WMA-Disc	📁 (Ordner auswählen) +/📁 - [20] mehrmals.
Auswählen eines Tracks oder einer Datei	⏮ (Sprung rückwärts) / ⏭ (Sprung vorwärts) [5].
Aufsuchen eines Punkts in einem Track oder einer Datei	Halten Sie ⏮ (Rückspulen) / ⏭ (Vorspulen) [5] während der Wiedergabe gedrückt, und lassen Sie die Taste am gewünschten Punkt los.
Wiederholungswiedergabe wählen	REPEAT [17] mehrmals, bis „RPT 1“, „RPT FLDR*“ oder „RPT ALL“ erscheint.

* Nur MP3/WMA-Disc

So ändern Sie den Wiedergabemodus

Drücken Sie PLAY MODE [14] mehrmals im Stoppzustand des Players. Sie können zwischen Normalwiedergabe („FLDR“ für alle MP3/WMA-Dateien im Ordner auf der Disc), Zufallswiedergabe („SHUF“ oder „FLDRSHUF“ für Ordner-Zufallswiedergabe) oder Programmwiedergabe („PROGRAM“) wählen.

Hinweis zu Wiederholungswiedergabe

„RPT 1“ zeigt an, dass ein einzelner Track bzw. eine einzelne Datei wiederholt wird, bis Sie die Wiedergabe stoppen.

Hinweise zur Wiedergabe von MP3/WMA-Discs

- Speichern Sie keine anderen Dateitypen oder unnötige Ordner auf einer Disc, die MP3/WMA-Dateien aufweist.
- Ordner, die keine MP3/WMA-Dateien enthalten, werden übersprungen.
- MP3/WMA-Dateien werden in der Reihenfolge wiedergegeben, in der sie auf der Disc aufgezeichnet wurden.
- Die folgenden Audioformate können von dieser Anlage wiedergegeben werden:
 - MP3: Dateierweiterung „.mp3“
 - WMA: Dateierweiterung „.wma“
- Wenn die Datei ein anderes Format hat, obwohl ihr Dateiname die korrekte Erweiterung aufweist, kann durch die Wiedergabe dieser Datei ein lautes Geräusch erzeugt werden, das eine Funktionsstörung der Anlage verursachen kann.
- Die folgenden Maximalzahlen sind möglich:
 - 256 Ordner (einschließlich Stammordner).
 - 999 MP3/WMA-Dateien.
 - 8 Ordner Ebenen (Baumstruktur von Dateien).
- Es kann keine Kompatibilität mit allen MP3/WMA-Codier-/Schreibprogrammen, Aufnahme geräten und Speichermedien garantiert werden. Inkompatible MP3/WMA-Discs verursachen u. U. Rauschen oder Tonaussetzer oder lassen sich möglicherweise überhaupt nicht abspielen.

Hinweis zur Wiedergabe von Multisession-Discs

Die Anlage kann fortlaufende Sessions auf einer Disc abspielen, wenn sie im selben Sessionformat wie die erste Session aufgezeichnet wurden. Trifft die Anlage auf eine Session, die in einem anderen Sessionformat aufgezeichnet wurde, können die betreffende Session und die nachfolgenden Sessions nicht abgespielt werden. Beachten Sie, dass manche Sessions selbst dann nicht abgespielt werden können, wenn die Sessions im selben Format aufgezeichnet wurden.

Hören von Radiosendungen

- 1 Wählen Sie die Funktion FM.
Drücken Sie FM [22].
- 2 Führen Sie die Abstimmung durch.

Für automatischen Suchlauf

Drücken Sie TUNING MODE [14] mehrmals, bis „AUTO“ erscheint, und drücken Sie dann TUNING+/TUNING– [5]. Der Suchlauf hält automatisch an, wenn ein Sender eingefangen wird.

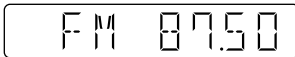

Falls der Suchlauf nicht anhält, drücken Sie ■ [3], um den Suchlauf anzuhalten, und führen Sie dann eine manuelle Abstimmung durch (unten).

Für manuelle Abstimmung

Drücken Sie TUNING MODE [14] mehrmals, bis „MANUAL“ erscheint, und drücken Sie dann TUNING+/TUNING– [5] mehrmals, um den gewünschten Sender einzustellen.

Wenn Sie einen Sender einstellen, der RDS-Dienste anbietet, erscheint der Sendername auf dem Display (nur Europa-Modell).

Tipps

Um statisches Rauschen bei einem schwachen UKW-Sender zu reduzieren, drücken Sie FM MODE [12] mehrmals, bis „MONO“ erscheint, um den Stereoempfang abzuschalten. Der Stereoeffekt geht dadurch zwar verloren, aber der Empfang wird verbessert.

Abspeichern von Radiosendern

- 1 Stellen Sie den gewünschten Sender ein.
- 2 Drücken Sie TUNER MEMORY [21], um den Tunerspeichermodus zu wählen.

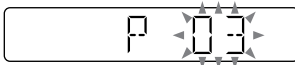

- 3 Drücken Sie PRESET+/PRESET– [5] mehrmals zur Wahl der gewünschten Speichernummer. Wenn bereits ein anderer Sender der gewählten Speichernummer zugeordnet ist, wird der gespeicherte Sender durch den neuen Sender ersetzt.
- 4 Drücken Sie ⊕ [16], um den Sender zu speichern.
- 5 Wiederholen Sie die Schritte 1 bis 4, um weitere Sender abzuspeichern. Sie können bis zu 20 UKW-Sender voreinstellen. Die Festsender bleiben etwa einen halben Tag lang erhalten, selbst wenn das Netzkabel abgezogen wird oder ein Stromausfall auftritt.

So rufen Sie einen voreingestellten Radiosender auf

Wenn Sie einen Radiosender unter einer der Speichernummern 1 bis 6 registriert haben, wird der Radiosender durch einfaches Drücken der Taste TUNER MEMORY NUMBER (1 bis 6) [13] aufgerufen, wenn die Systemfunktion auf FM eingestellt wird.

Wenn Sie einen Radiosender unter der Speichernummer 7 oder höher registriert haben, drücken Sie TUNING MODE [14] mehrmals, bis „PRESET“ erscheint, und drücken Sie dann PRESET+/PRESET– [5] mehrmals zur Wahl der gewünschten Speichernummer.

Wiedergabe einer Datei in einem USB-Gerät

Die Audioformate MP3/WMA* können von dieser Anlage wiedergegeben werden.

* Dateien mit dem Urheberrechtsschutz DRM (Digital Rights Management (Digitale Rechteverwaltung)) können nicht mit dieser Anlage wiedergegeben werden. Von einem Online-Musikladen heruntergeladene Dateien werden u. U. nicht von dieser Anlage wiedergegeben.

Überprüfen Sie die folgenden Websites nach Informationen über kompatible USB-Geräte.

Für Kunden in Europa:

<http://support.sony-europe.com/>

Für Kunden in Lateinamerika:

<http://esupport.sony.com/LA>

Für Kunden in anderen Ländern/

Regionen:

<http://www.sony-asia.com/support>

1 Wählen Sie die USB-Funktion.



Drücken Sie USB **[2]**.

2 Schließen Sie das USB-Gerät an den Anschluss (USB) **[9]** an.

3 Starten Sie die Wiedergabe.

Drücken Sie **▶ [2]**.

Sonstige Bedienungsvorgänge

Operation	Drücken Sie
Wiedergabe unterbrechen	 [2] . Um die Wiedergabe fortzusetzen, drücken Sie ▶ [2] .
Wiedergabe stoppen	■ [3] . Um die Wiedergabe fortzusetzen, drücken Sie ▶ [2] *. Um die Wiedergabefortsetzung aufzuheben, drücken Sie ■ [3] erneut.
Ordner auswählen	 + /  - [20] wiederholt.
Datei auswählen	◀◀ / ▶▶ [5] .
Punkt in einer Datei aufsuchen	Halten Sie ◀◀ / ▶▶ [5] während der Wiedergabe gedrückt, und lassen Sie die Taste am gewünschten Punkt los.

Operation	Drücken Sie
Wiederholungs-wiedergabe wählen	REPEAT [17] mehrmals, bis „RPT 1“, „RPT FLDR“ oder „RPT ALL“ erscheint.

* Wenn eine VBR MP3/WMA-Datei wiedergegeben wird, setzt die Anlage die Wiedergabe eventuell an einem anderen Punkt fort.

So ändern Sie den Wiedergabemodus

Drücken Sie PLAY MODE **[14]** wiederholt im Stoppzustand des USB-Gerätes. Sie können zwischen Normalwiedergabe („FLDR“ für alle Dateien im Ordner des USB-Gerätes), Zufallswiedergabe („SHUF“ oder „FLDRSHUF“ für Ordner-Zufallswiedergabe) oder Programmwiedergabe („PROGRAM“) wählen.

Hinweis zu Wiederholungswiedergabe

„RPT ALL“ zeigt an, dass alle Audiodateien in einem USB-Gerät solange wiederholt werden, bis die Wiedergabe gestoppt wird.

Hinweise

- Wenn ein USB-Kabel erforderlich ist, schließen Sie das USB-Kabel an, das im Lieferumfang des zu verwendenden USB-Gerätes enthalten ist. Einzelheiten über die Bedienungsweise entnehmen Sie bitte der Bedienungsanleitung des anzuschließenden USB-Gerätes.
- Je nach dem Typ des angeschlossenen USB-Gerätes kann es etwa 10 Sekunden dauern, bis „SEARCH“ erscheint.
- Verbinden Sie die Anlage und das USB-Gerät nicht über einen USB-Hub.
- Sobald das USB-Gerät eingeschoben wird, liest die Anlage alle Dateien auf dem USB-Gerät. Enthält das USB-Gerät viele Ordner oder Dateien, kann der Lesevorgang des USB-Gerätes lange Zeit in Anspruch nehmen.
- Bei manchen angeschlossenen USB-Geräten kann nach der Durchführung einer Operation eine Verzögerung auftreten, bevor der Vorgang von dieser Anlage durchgeführt wird.
- Es kann keine Kompatibilität mit allen Codier-/Schreibsoftware-Programmen garantiert werden. Sind die Audiodateien in dem USB-Gerät ursprünglich mit inkompatibler Software codiert worden, besteht die Gefahr, dass diese Dateien Rauschen oder Tonaussetzer erzeugen oder überhaupt nicht wiedergegeben werden.



- In den folgenden Fällen kann diese Anlage in einem USB-Gerät gespeicherte Audiodateien nicht wiedergeben:
 - wenn die Anzahl der Audiodateien in einem Ordner 999 überschreitet.
 - wenn die Gesamtzahl der Audiodateien in einem USB-Gerät 999 überschreitet.
 - wenn die Anzahl der Ordner in einem USB-Gerät 256 überschreitet (einschließlich des „ROOT“-Ordners und leerer Ordner).

Diese Zahlen können je nach der Datei- oder Ordnerstruktur unterschiedlich sein. Speichern Sie keine anderen Dateitypen oder unnötige Ordner auf einem USB-Gerät, das Audiodateien enthält.

- Die Anlage kann Stücke nur bis zu einer Tiefe von 8 Ordnern wiedergeben.
 - Diese Anlage unterstützt nicht unbedingt alle in einem angeschlossenen USB-Gerät vorhandenen Funktionen.
 - Dateien und Ordner werden in der Reihenfolge ihrer Erzeugung auf dem USB-Gerät angezeigt.
 - Ordner, die keine Audiodateien enthalten, werden übersprungen.
 - Die folgenden Audioformate können von dieser Anlage wiedergegeben werden:
 - MP3: Dateierweiterung „.mp3“
 - WMA: Dateierweiterung „.wma“
- Beachten Sie, dass selbst Dateien mit der korrekten Dateierweiterung Rauschen oder eine Funktionsstörung der Anlage verursachen können, wenn die betreffende Datei ein anderes Format besitzt.

So benutzen Sie die Anlage als Ladegerät





















Sie können die Anlage im eingeschalteten Zustand als Ladegerät für USB-Geräte verwenden, die einen wiederaufladbaren Akku enthalten.

Der Ladevorgang beginnt, sobald das USB-Gerät an die Buchse  (USB)  angeschlossen wird. Der Ladezustand erscheint auf dem Display des USB-Gerätes. Einzelheiten entnehmen Sie bitte der Bedienungsanleitung Ihres USB-Gerätes.

Hinweise zum Laden eines USB-Gerätes mit dieser Anlage

- Bei ausgeschalteter Stromversorgung kann die Anlage nicht als Ladegerät verwendet werden.
- Manche USB-Geräte können nur geladen werden, wenn die Anlage auf die USB-Funktion eingestellt ist.

Erstellen eines eigenen Programms (Programmwiedergabe)

- 1 Wählen Sie die CD- oder USB-Funktion.
Drücken Sie CD  oder USB .
- 2 Wählen Sie den Wiedergabemodus.
Drücken Sie PLAY MODE  mehrmals im Stoppzustand des Players, bis „PROGRAM“ erscheint.
- 3 Wählen Sie die gewünschte Track- oder Dateinummer.
Drücken Sie                 

So schalten Sie die Programmwiedergabe ab
Drücken Sie PLAY MODE [14].

So löschen Sie den letzten Track oder die letzte Datei des Programms
Drücken Sie CLEAR [18] im Stoppzustand des Players.

Verwendung optionaler Audiokomponenten

- 1 Bereiten Sie die Signalquelle vor.
Schließen Sie zusätzliche Audiokomponenten mit einem analogen Audiokabel (nicht mitgeliefert) an die Buchse AUDIO IN [B] des Gerätes an.
- 2 Verringern Sie die Lautstärke.
Drücken Sie VOLUME – [8].
- 3 Wählen Sie die Funktion AUDIO IN.
Drücken Sie AUDIO IN [22].
- 4 Starten Sie die Wiedergabe.
Starten Sie die Wiedergabe der angeschlossenen Komponente, und stellen Sie die Lautstärke ein.

Hinweis

Die Anlage schaltet u. U. automatisch in den Bereitschaftsmodus, falls der Lautstärkepegel der angeschlossenen Komponente zu niedrig ist. Stellen Sie die Lautstärke der Komponente entsprechend ein. Siehe „So schalten Sie die automatische Bereitschaftsfunktion ab“.

Einstellen des Klangs

Operation	Drücken Sie
Einstellen der Lautstärke	VOLUME +/- [8].
Erzeugen eines dynamischeren Klangs	BASS BOOST [15].
Einstellen des Klangeffekts	EQ [4] mehrmals, bis der gewünschte Klangeffekt angezeigt wird.

Umschalten der Anzeige

Operation	Drücken Sie
Umschalten der Informationen im Display*	DISPLAY [23] mehrmals bei eingeschalteter Anlage.
Überprüfen der Uhrzeit bei ausgeschalteter Anlage	DISPLAY [23] bei ausgeschalteter Anlage. Die Uhrzeit wird 8 Sekunden lang angezeigt.

- * Sie können z. B. die folgenden Informationen zur CD/MP3/WMA-Disc oder zum USB-Gerät anzeigen:
- Track- oder Dateinummer während der Normalwiedergabe.
 - Track-, Datei- oder Titelname während der Normalwiedergabe.
 - Interpretename während der Normalwiedergabe.
 - Album- oder Ordnername während der Normalwiedergabe.
 - Gesamtspielzeit und Gesamtzahl der Tracks auf der CD-DA-Disc (nur wenn der Normalwiedergabemodus gewählt und der Player gestoppt wird).

Hinweise zu den Displayinformationen

- Zeichen, die nicht angezeigt werden können, erscheinen als „_“.
- Die folgenden Informationen werden nicht angezeigt:
 - Gesamtspielzeit für eine MP3/WMA-Disc und ein USB-Gerät.
 - Restspielzeit für eine MP3/WMA-Datei.
- Die folgenden Informationen werden nicht korrekt angezeigt:
 - verstrichene Spielzeit einer mit VBR (variable Bitrate) codierten MP3/WMA-Datei.
 - Ordner- und Dateinamen, die weder ISO9660 Level 1, Level 2 noch Joliet im Erweiterungsformat folgen.
- Die folgenden Informationen werden angezeigt:
 - Restspielzeit für einen Track.
 - ID3-Tag-Daten für MP3-Dateien bei Verwendung von ID3-Tags der Version 1 und 2 (Die Anzeige der ID3-Tag-Daten der Version 2 hat Vorrang, wenn ID3-Tags sowohl der Version 1 als auch der Version 2 für eine einzelne MP3-Datei verwendet werden).
 - bis zu 31 Zeichen der ID3-Tag-Information mit Großbuchstaben (A bis Z), Ziffern (0 bis 9) und Sonderzeichen (+ - . / [] _ | ^).

Verwendung der Timer

Die Anlage bietet zwei Timerfunktionen an. Bei gleichzeitiger Verwendung beider Timer hat der Ausschalttimer Vorrang.

Ausschalttimer:

Sie können mit Musik einschlafen. Diese Funktion kann auch verwendet werden, wenn die Uhr nicht eingestellt ist. Drücken Sie SLEEP [24] mehrmals. Wenn Sie „AUTO“ wählen, schaltet sich die Anlage nach dem Stoppen der aktuellen Disc oder des USB-Gerätes oder nach 100 Minuten automatisch aus.

Wiedergabetimer:

Sie können sich zur vorgegebenen Zeit von einer CD, einem FM-Programm, einem USB-Gerät oder einer an die Buchse AUDIO IN [B] angeschlossenen Audiokomponente wecken lassen.

Vergewissern Sie sich, dass die Uhr eingestellt worden ist.

- 1 Bereiten Sie die Signalquelle vor.
Bereiten Sie die Signalquelle vor, und drücken Sie dann VOLUME +/- [8], um die Lautstärke einzustellen.
Um die Wiedergabe ab einem bestimmten CD-Track oder einer Audiodatei zu starten, erstellen Sie Ihr eigenes Programm.
- 2 Wählen Sie den Timer-Einstellmodus.
Drücken Sie TIMER MENU [25].
Wurde die Uhr nicht eingestellt, schaltet die Anlage in den Uhreinstellmodus. Stellen Sie in diesem Fall die Uhr ein.

- 3 Stellen Sie den Wiedergabetimer ein.

Drücken Sie [5] mehrmals zur Wahl von „PLAY SET“, und drücken Sie dann [16].

- 4 Stellen Sie die Startzeit ein.
Drücken Sie [5] mehrmals zum Einstellen der Stunde, und drücken Sie dann [16]. Stellen Sie die Minuten nach dem obigen Verfahren ein.
- 5 Stellen Sie die Stoppzeit der Wiedergabe nach dem in Schritt 4 beschriebenen Verfahren ein.
- 6 Wählen Sie die Signalquelle.
Drücken Sie [5] mehrmals, bis die gewünschte Signalquelle erscheint, und drücken Sie dann [16].
- 7 Schalten Sie die Anlage aus.
Drücken Sie I/⏻ [10]. Die Anlage schaltet sich vor der vorgegebenen Zeit automatisch ein.
Falls die Anlage zur voreingestellten Zeit bereits eingeschaltet ist, wird der Wiedergabetimer nicht aktiviert. Bedienen Sie die Anlage nicht ab dem Zeitpunkt des Einschaltens der Anlage bis zum Start der Wiedergabe.

Zum Überprüfen der Einstellung

- 1 Drücken Sie TIMER MENU [25].
- 2 Drücken Sie [5] mehrmals zur Wahl von „SELECT“, und drücken Sie dann [16].
- 3 Drücken Sie [5] mehrmals zur Wahl von „PLAY SEL“, und drücken Sie dann [16].

So schalten Sie den Timer ab

Wiederholen Sie den gleichen Vorgang wie oben, bis „OFF“ in Schritt 3 erscheint, und drücken Sie dann [16].

So ändern Sie die Einstellung

Wiederholen Sie den Vorgang ab Schritt 1.

Tipp

Die Wiedergabetimer-Einstellung bleibt erhalten, solange sie nicht manuell aufgehoben wird.

Störungsbehebung

- 1 Vergewissern Sie sich, dass das Netzkabel und die Lautsprecherkabel korrekt und sicher angeschlossen sind.
- 2 Suchen Sie Ihr Problem in der folgenden Checkliste, und ergreifen Sie die angegebene Abhilfemaßnahme.
Sollte das Problem bestehen bleiben, wenden Sie sich an Ihren Sony-Händler.

Falls „PROTECT“ auf dem Display erscheint

Ziehen Sie sofort das Netzkabel ab, und überprüfen Sie die folgenden Punkte, nachdem „PROTECT“ erscheint.

- Sind die Lautsprecherkabel + und – kurzgeschlossen?
 - Werden die Lüftungsöffnungen der Anlage durch irgend etwas blockiert?
- Nachdem Sie die obigen Punkte überprüft und für gut befunden haben, schließen Sie das Netzkabel wieder an und schalten die Anlage ein. Sollte das Problem bestehen bleiben, wenden Sie sich an Ihren Sony-Händler.

Allgemeines

Die Anlage lässt sich nicht einschalten.

- Ist das Netzkabel angeschlossen?

Die Anlage hat unerwarteterweise auf den Bereitschaftsmodus umgeschaltet.

- Dies ist keine Funktionsstörung. Die Anlage schaltet nach etwa 30 Minuten automatisch auf den Bereitschaftsmodus um, wenn keine Bedienung erfolgt oder kein Audiosignal ausgegeben wird. Siehe „So schalten Sie die automatische Bereitschaftsfunktion ab“.

Die Uhreinstellung oder der Wiedergabetimerbetrieb ist unerwarteterweise abgebrochen worden.

- Wenn etwa eine Minute ohne Bedienung vergeht, wird die Uhreinstellung bzw. die Wiedergabetimer-Einstellung automatisch aufgehoben. Führen Sie den Vorgang erneut von Anfang an durch.

Kein Ton.

- Sind die Lautsprecherkabel + und – kurzgeschlossen?
- Verwenden Sie nur die mitgelieferten Lautsprecher?
- Werden die Lüftungsöffnungen der Anlage durch irgend etwas blockiert?
- Der angegebene Sender sendet möglicherweise momentan nicht.

Die Tonwiedergabe erfolgt nur über einen Kanal, oder die Pegel des linken und rechten Kanals sind unausgewogen.

- Stellen Sie die Lautsprecher möglichst symmetrisch auf.
- Schließen Sie nur die mitgelieferten Lautsprecher an.

Starkes Brummen oder Rauschen.

- Stellen Sie die Anlage weiter entfernt von Störquellen auf.
- Schließen Sie die Anlage an eine andere Netzsteckdose an.
- Bringen Sie einen Störschutzfilter (getrennt erhältlich) am Netzkabel an.

Die Fernbedienung funktioniert nicht.

- Entfernen Sie etwaige Hindernisse zwischen der Fernbedienung und dem Fernbedienungssensor  am Gerät, und stellen Sie die Anlage von Leuchtstofflampen entfernt auf.
- Richten Sie die Fernbedienung auf den Sensor der Anlage.
- Verkleinern Sie den Abstand zwischen Fernbedienung und Anlage.

CD/MP3/WMA-Player

Tonaussetzer, oder Disc wird nicht abgespielt.

- Wischen Sie die Disc sauber, und legen Sie sie wieder ein.
- Stellen Sie die Anlage an einem vibrationsfreien Ort auf (z. B. auf einem stabilen Ständer).
- Vergrößern Sie den Abstand zwischen den Lautsprechern und der Anlage, oder stellen Sie die Lautsprecher auf separaten Ständern auf. Bei hoher Lautstärke können die Lautsprechervibrationen Tonaussetzer verursachen.

Die Wiedergabe beginnt nicht am ersten Titel.

- Stellen Sie den Wiedergabemodus auf Normalwiedergabe ein.

Wiedergabestart dauert länger als gewöhnlich.

- Die folgenden Discs können die Zeit bis zum Wiedergabestart verlängern:
 - eine Disc mit komplexer Ordner-Baumstruktur.
 - eine im Multi-Session-Modus bespielte Disc.
 - eine nicht finalisierte Disc (eine Disc, zu der Daten hinzugefügt werden können).
 - eine Disc mit zahlreichen Ordnern.

USB-Gerät





Das angeschlossene USB-Gerät kann nicht geladen werden.

- Vergewissern Sie sich, dass das USB-Gerät einwandfrei angeschlossen ist.
- Manche USB-Geräte können nur geladen werden, wenn die Anlage auf die USB-Funktion eingestellt ist.

Verwenden Sie ein unterstütztes USB-Gerät?

- Bei Anschluss eines nicht unterstützten USB-Gerätes können die folgenden Probleme auftreten. Überprüfen Sie die Informationen auf den Websites über kompatible USB-Geräte mithilfe der unter „Wiedergabe einer Datei in einem USB-Gerät“ aufgelisteten URLs.
 - Das USB-Gerät wird nicht erkannt.
 - Datei- oder Ordnernamen werden auf dieser Anlage nicht angezeigt.
 - Wiedergabe ist nicht möglich.
 - Tonaussetzer treten auf.
 - Rauschen ist vorhanden.
 - Tonverzerrungen treten auf.

„OVER CURRENT“ erscheint.

- Eine Störung im Spannungspegel der Buchse  (USB)  ist erkannt worden. Schalten Sie die Anlage aus und trennen Sie das USB-Gerät von der Buchse  (USB) . Vergewissern Sie sich, dass keine Störung im USB-Gerät vorliegt. Sollte dieses Anzeigemuster bestehen bleiben, wenden Sie sich an Ihren Sony-Händler.

Kein Ton.

- Das USB-Gerät ist nicht richtig angeschlossen. Schalten Sie die Anlage aus, und schließen Sie dann das USB-Gerät wieder an.

Rauschen, Tonaussetzer oder Tonverzerrungen treten auf.

- Schalten Sie die Anlage aus, und schließen Sie dann das USB-Gerät wieder an.
- Die Musikdaten selbst enthalten Rauschen, oder der Ton ist verzerrt. Rauschen kann bei der Erzeugung der Musikdaten aufgrund der momentanen Bedingungen des Computers induziert worden sein. Erzeugen Sie die Musikdaten erneut.
- Die Dateien wurden mit einer niedrigen Bitrate codiert. Übertragen Sie mit höheren Bitraten codierte Dateien zum USB-Gerät.

„SEARCH“ wird längere Zeit angezeigt, oder bis zum Wiedergabestart vergeht eine lange Zeit.

- In den folgenden Fällen kann der Lesevorgang lange Zeit in Anspruch nehmen.
 - Das USB-Gerät enthält viele Ordner oder Dateien.
 - Die Dateistruktur ist sehr kompliziert.
 - Die Speicherkapazität ist übermäßig groß.
 - Der interne Speicher ist fragmentiert.

Fehlerhafte Anzeige

- Übertragen Sie die Musikdaten erneut zum USB-Gerät, da die im USB-Gerät gespeicherten Daten möglicherweise verfälscht worden sind.
- Nur Ziffern und Buchstaben können als Zeichencodes von dieser Anlage angezeigt werden. Andere Zeichen werden nicht korrekt angezeigt.

Das USB-Gerät wird nicht erkannt.

- Schalten Sie die Anlage aus, schließen Sie das USB-Gerät wieder an und schalten Sie dann die Anlage wieder ein.
- Überprüfen Sie die Informationen auf den Websites über kompatible USB-Geräte mithilfe der unter „Wiedergabe einer Datei in einem USB-Gerät“ aufgelisteten URLs.
- Das USB-Gerät funktioniert nicht richtig. Schlagen Sie bezüglich der Lösung dieses Problems in der Gebrauchsanleitung des USB-Gerätes nach.

Es erfolgt keine Wiedergabe.

- Schalten Sie die Anlage aus, schließen Sie das USB-Gerät wieder an, und schalten Sie dann die Anlage wieder ein.
- Überprüfen Sie die Informationen auf den Websites über kompatible USB-Geräte mithilfe der unter „Wiedergabe einer Datei in einem USB-Gerät“ aufgelisteten URLs.
- Drücken Sie ► , um die Wiedergabe zu starten.

Die Wiedergabe beginnt nicht am ersten Titel.

- Stellen Sie den Wiedergabemodus auf Normalwiedergabe ein.

Es können keine Dateien wiedergegeben werden.

- Die Audiodateien haben möglicherweise ungeeignete Dateierweiterungen. Die von dieser Anlage unterstützten Dateierweiterungen sind wie folgt:
 - MP3: Dateierweiterung „.mp3“
 - WMA: Dateierweiterung „.wma“
- Die Audiodateien wurden möglicherweise in anderen Formaten als MP3/WMA erzeugt.
- USB-Speichergeräte, die mit einem anderen Dateisystem als FAT16 oder FAT32 formatiert wurden, werden nicht unterstützt.*
- Wenn Sie ein partitioniertes USB-Speichergerät verwenden, können nur Dateien in der ersten Partition wiedergegeben werden.
- Verschlüsselte oder durch ein Passwort usw. geschützte Dateien können nicht wiedergegeben werden.

* Diese Anlage unterstützt FAT16 und FAT32, doch manche USB-Speichergeräte unterstützen möglicherweise nicht beide FAT-Formate. Um weitere Einzelheiten zu erfahren, schlagen Sie in der Gebrauchsanleitung des jeweiligen USB-Speichergerätes nach, oder wenden Sie sich an den Hersteller.

Tuner

Starkes Brummen oder Rauschen, oder kein Senderempfang.

- Schließen Sie die Antenne vorschriftsmäßig an.
- Versuchen Sie, Ort und Ausrichtung der Antenne zu ändern, um den Empfang zu verbessern.
- Halten Sie die Antenne von den Lautsprecherkabeln und dem Netzkabel fern, um Störbeeinflussung zu vermeiden.
- Schalten Sie in der Nähe befindliche Elektrogeräte aus.

Mehrere Radiosender können gleichzeitig gehört werden.

- Versuchen Sie, Ort und Ausrichtung der Antenne zu ändern, um den Empfang zu verbessern.
- Bündeln Sie das Antennenkabel, beispielsweise mit handelsüblichen Kabelbindern, und passen Sie die Kabellänge an.

So setzen Sie die Anlage auf die Werksvorgaben zurück

Falls die Anlage noch immer nicht einwandfrei funktioniert, setzen Sie sie auf die Werkseinstellungen zurück.

- 1 Klemmen Sie das Netzkabel ab und wieder an, und schalten Sie dann die Anlage ein.
- 2 Halten Sie **■** **[3]** an der Fernbedienung und EQ **[4]** am Gerät gedrückt, bis „RESET OK“ erscheint. Alle benutzerdefinierten Einstellungen, wie z.B. die Festsender, der Timer und die Uhr, werden gelöscht.

So schalten Sie die automatische Bereitschaftsfunktion ab

Diese Anlage verfügt über eine automatische Bereitschaftsfunktion. Diese Funktion bewirkt, dass die Anlage nach etwa 30 Minuten automatisch auf den Bereitschaftsmodus umschaltet, wenn keine Bedienung erfolgt oder kein Audiosignal ausgegeben wird. Die automatische Bereitschaftsfunktion ist standardmäßig aktiviert. Benutzen Sie die Tasten am Gerät, um die automatische Bereitschaftsfunktion auszuschalten.

Halten Sie **I/⏻** **[10]** bei eingeschalteter Anlage gedrückt, bis „AUTO STANDBY OFF“ erscheint. Um die Funktion einzuschalten, wiederholen Sie den Vorgang, bis „AUTO STANDBY ON“ erscheint.

Hinweise

- Für die Funktion FM ist die automatische Bereitschaftsfunktion unwirksam.
- In den folgenden Fällen schaltet die Anlage eventuell nicht auf den automatischen Bereitschaftsmodus um:
 - wenn ein Audiosignal erkannt wird.
 - wenn ein USB-Gerät angeschlossen ist.
 - während der Wiedergabe von Audiotracks oder Dateien.
 - während der voreingestellte Wiedergabetimer oder Ausschalttimer läuft.

Meldungen

DISC ERR : Sie haben eine nicht abspielbare Disc eingelegt.

FULL : Sie haben versucht, mehr als 64 Tracks oder Dateien (Schritte) zu programmieren.

NO FILE : Es sind keine abspielbaren Dateien auf den CD-R/CD-RW-Discs oder im USB-Gerät vorhanden.

NO STEP : Alle programmierten Tracks sind gelöscht worden.

NO USB : Es ist kein oder ein nicht unterstütztes USB-Gerät angeschlossen.

PLAY SET : Sie haben versucht, den Timer zu wählen, ohne dass der Wiedergabetimer eingestellt ist.

PLS STOP : Sie haben PLAY MODE **14** während der Wiedergabe gedrückt.

SELECT : Sie haben TIMER MENU **25** während des Timerbetriebs gedrückt.

TIME NG : Die Start- und Stoppzeiten für Wiedergabetimer sind identisch.

Vorsichtsmaßnahmen

Auf dieser Anlage **ABSPIELBARE** Discs

- Audio-CD
- CD-R/CD-RW (Audiodateien/MP3/WMA-Dateien)

Auf dieser Anlage **NICHT** **ABSPIELBARE** Discs

- CD-ROM
- Andere CD-R/CD-RW-Discs als die im Audio-CD-Format bespielten, die ISO9660 Level 1/Level 2 oder Joliet entsprechen
- CD-R/CD-RW-Discs, die im Multi-Session-Betrieb bespielt und nicht durch „Schließen der Session“ finalisiert wurden
- CD-R/CD-RW von schlechter Aufnahmequalität, verkratzte oder verschmutzte CD-R/CD-RW, oder mit einem inkompatiblen Aufnahmegerät bespielte CD-R/CD-RW
- Eine falsch finalisierte CD-R/CD-RW-Disc
- Discs, die andere Dateien außer MPEG 1 Audio Layer-3 (MP3)/WMA enthalten
- Discs mit ungewöhnlicher Form (z. B. herzförmig, rechteckig, sternförmig)
- Discs, an denen Klebeband, Papier oder Aufkleber haften
- Leihdiscs oder gebrauchte Discs mit Aufklebern, deren Klebstoff ausgelaufen ist
- Discs, deren Aufkleber mit einer Tinte bedruckt sind, die sich klebrig anfühlt

Hinweise zu den Discs

- Wischen Sie die Disc vor dem Abspielen mit einem Reinigungstuch von der Mitte zum Rand hin ab.
- Verwenden Sie keine Lösungsmittel (z. B. Benzin, Verdünner), handelsübliche Reinigungsmittel oder für Vinyl-LPs vorgesehene Antistatiksprays zum Reinigen von Discs.
- Setzen Sie Discs keinem direkten Sonnenlicht oder Wärmequellen (z. B. Warmluftauslässen) aus, und lassen Sie sie auch nicht in einem in der prallen Sonne geparkten Auto liegen.

Zur Sicherheit

- Ziehen Sie das Netzkabel vollständig von der Netzsteckdose ab, wenn das Gerät längere Zeit nicht benutzt werden soll. Ziehen Sie beim Abtrennen des Netzkabels immer am Stecker. Niemals am Kabel selbst ziehen.
- Sollten Fremdkörper oder Flüssigkeiten in die Anlage gelangen, ziehen Sie das Netzkabel ab, und lassen Sie die Anlage von qualifiziertem Fachpersonal überprüfen, bevor Sie sie wieder benutzen.
- Das Netzkabel kann nur von einer qualifizierten Kundendienststelle ausgewechselt werden.

Zur Aufstellung

- Stellen Sie die Anlage nicht in geneigter Position oder an Orten auf, die sehr heiß, kalt, staubig, schmutzig, feucht, unzureichend belüftet oder Vibrationen, direktem Sonnenlicht oder heller Beleuchtung ausgesetzt sind.
- Lassen Sie Vorsicht walten, wenn Sie das Gerät oder die Lautsprecher auf Oberflächen stellen, die speziell behandelt wurden (mit Wachs, Öl, Politur usw.), da es sonst zu einer Verschmutzung oder Verfärbung der Oberfläche kommen kann.
- Wenn die Anlage direkt von einem kalten zu einem warmen Ort gebracht oder in einen sehr feuchten Raum gestellt wird, kann sich Feuchtigkeit auf der Linse im CD-Player niederschlagen und eine Funktionsstörung der Anlage verursachen. Nehmen Sie in einer solchen Situation die Disc heraus, und lassen Sie die Anlage etwa eine Stunde lang eingeschaltet, bis die Feuchtigkeit verdunstet ist.

Hinweis zum Wärmestau

- Eine gewisse Erwärmung des Gerätes während des Betriebs ist normal und kein Grund zur Besorgnis.
- Vermeiden Sie eine Berührung des Gehäuses, wenn das Gerät längere Zeit bei hoher Lautstärke benutzt worden ist, weil dann das Gehäuse heiß ist.
- Verdecken Sie nicht die Lüftungsöffnungen.

Hinweise zum Lautsprechersystem

Dieses Lautsprechersystem ist nicht magnetisch abgeschirmt, so dass das Bild von nahe liegenden Fernsehgeräten magnetisch verzerrt werden kann. Schalten Sie in diesem Fall das Fernsehgerät aus, und warten Sie 15 bis 30 Minuten, bevor Sie es wieder einschalten.

Falls keine Besserung eintritt, vergrößern Sie den Abstand zwischen den Lautsprechern und dem Fernsehgerät.

Reinigung des Gehäuses

Reinigen Sie diese Anlage mit einem weichen Tuch, das Sie leicht mit einer milden Reinigungslösung angefeuchtet haben. Verwenden Sie keine Schleifkissen, Scheuermittel oder Lösungsmittel, wie Verdünner, Benzin oder Alkohol.

Technische Daten

Hauptgerät

Verstärker-Teil

Leistungsausgabe (Nennleistung): 4 W + 4 W (8 Ohm bei 1 kHz, 1%
Gesamtklirrfaktor)
Sinus-Dauerntonleistung (Referenz): 5 W + 5 W (8 Ohm bei 1 kHz, 10%
Gesamtklirrfaktor)

Eingang

AUDIO IN (Stereo-Minibuchse):
Empfindlichkeit 1 V, Impedanz 50 kOhm

Ausgänge

SPEAKERS: Akzeptiert Lautsprecher mit einer Impedanz von 8 Ohm

CD-Player-Teil

System: Digitales CD-Audiosystem
Laserdioden-Eigenschaften

Emissionsdauer: kontinuierlich
Laser-Ausgangsleistung*: Weniger als 44,6 μ W

* Diese Ausgangsleistung wurde in 200 mm Abstand von der Linsenoberfläche des optischen Abtastblocks mit 7 mm Blende gemessen.

Frequenzgang: 20 Hz – 20 kHz

Signalrauschabstand: Mehr als 90 dB

Dynamikumfang: Mehr als 90 dB

Tuner-Teil

UKW-Stereo, UKW-Superhet-Tuner

Antenne: UKW-Wurfantenne

Empfangsbereich: 87,5 MHz – 108,0 MHz (50-kHz-Raster)

USB-Teil

Anschluss \leftarrow (USB): Typ A, maximale Stromstärke 500 mA

Unterstützte Audioformate

Unterstützte Bitrate:

MP3 (MPEG 1 Audio Layer-3): 32 kbps – 320 kbps, VBR

WMA: 32 kbps – 192 kbps, VBR

Abtastfrequenzen:

MP3 (MPEG 1 Audio Layer-3):

32/44,1/48 kHz

WMA: 44,1 kHz

Lautsprecher

Lautsprechersystem: Breitbandlautsprecher, 8 cm Durchm., Konusstyp
Nennimpedanz: 8 Ohm
Abmessungen (B/H/T): ca. 148 mm \times 240 mm \times 127 mm
Gewicht: ca. 1,2 kg netto pro Lautsprecher
Menge: 2 Stück

Allgemeines

Stromversorgung: 120 V – 240 V
Wechselstrom, 50/60 Hz
Leistungsaufnahme: 18 W
Abmessungen (B/H/T mit größten Vorsprüngen) (ohne Lautsprecher): ca. 170 mm \times 133 mm \times 240 mm
Gewicht (ohne Lautsprecher): ca. 1,3 kg
Menge der Haupteinheit: 1 Stück

Mitgeliefertes Zubehör: Fernbedienung (1), UKW-Wurfantenne (1), Lautsprecherfüße (8)

Änderungen, die dem technischen Fortschritt dienen, bleiben vorbehalten.

- Stromverbrauch im Standby: 0,5 Watt
- In bestimmten Leiterplatten werden keine halogenierten Flammschutzmittel verwendet.

WAARSCHUWING

Om de kans op brand te verkleinen, mag u de ventilatieopeningen van het apparaat niet afdekken met een krant, tafelkleed, gordijn, enz.

Stel het apparaat niet bloot aan open vuur (bijvoorbeeld brandende kaarsen).

Om de kans op brand of elektrische schokken te verkleinen, mag u het apparaat niet blootstellen aan druppels of spetters, en mogen geen voorwerpen die met een vloeistof zijn gevuld, zoals een vaas, op het apparaat worden gezet.

Installeer de stereo-installatie niet in een krappe ruimte, zoals een boekenkast of ingebouwde kast.

Aangezien de hoofdstekker wordt gebruikt om het apparaat los te koppelen van het elektriciteitsnet, sluit u het apparaat aan op een gemakkelijk bereikbaar stopcontact. Mocht u een abnormale situatie van het apparaat ontdekken, dan trekt u de netstekker onmiddellijk uit het stopcontact.

Stel batterijen of apparaten waarin batterijen worden gebruikt niet bloot aan buitensporige hitte, zoals zonlicht of vuur.

Het apparaat is niet losgekoppeld van het elektriciteitsnet zolang de stekker in het stopcontact zit, ondanks dat het apparaat zelf is uitgeschakeld.

VOORZICHTIG

Het gebruik van optische instrumenten met dit apparaat zal de kans op oogbeschadiging vergroten.

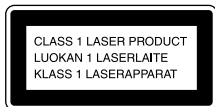

Dit apparaat is geclassificeerd als een KLASSE 1 LASER product. Deze aanduiding bevindt zich aan de achterkant van het apparaat.

Kennisgeving aan klanten: de volgende informatie is alleen van toepassing op apparaten verkocht in landen waarin de EU-richtlijnen geldig zijn.

Dit product werd geproduceerd door of in opdracht van Sony Corporation, 1-7-1 Konan Minato-ku Tokyo, 108-0075 Japan. Vragen met betrekking tot product conformiteit gebaseerd op EU-wetgeving kunnen worden gericht aan de gemachtigde vertegenwoordiger, Sony Deutschland GmbH, Hedelfinger Strasse 61, 70327 Stuttgart, Duitsland. Voor service- of garantie zaken verwijzen wij u door naar de adressen in de afzonderlijke service of garantie documenten.



Verwijdering van oude elektrische en elektronische apparaten (van toepassing in de Europese Unie en andere Europese landen met gescheiden inzamelingsystemen)

Dit symbool op het product of op de verpakking wijst erop dat dit product niet als huishoudelijk afval mag worden behandeld. Het moet echter naar een inzamelingspunt worden gebracht waar elektrische en elektronische apparatuur wordt gerecycled. Als u ervoor zorgt dat dit product op de correcte manier wordt verwerkt, helpt u mogelijke negatieve gevolgen voor mens en milieu die zouden kunnen veroorzaakt worden in geval van verkeerde afvalbehandeling te voorkomen. Het recyclen van materialen draagt bij tot het behoud van natuurlijke bronnen. Voor meer details in verband met het recyclen van dit product, kan u contact opnemen met de gemeentelijke instanties, de organisatie belast met de verwijdering van huishoudelijk afval of de winkel waar u het product hebt gekocht. Dit betreft de accessoires:
Afstandsbediening

Europe Only



Verwijdering van oude batterijen (van toepassing in de Europese Unie en andere Europese landen met afzonderlijke inzamelingsystemen)

Dit symbool op de batterij of op de verpakking wijst erop dat de batterij, meegeleverd met van dit product niet als huishoudelijk afval behandeld mag worden.

Op sommige batterijen kan dit symbool gebruikt worden in combinatie met een chemisch symbool. Het chemisch symbool voor kwik (Hg) of lood (Pb) wordt toegevoegd wanneer de batterij meer dan 0,0005 % kwik of 0,004 % lood bevat. Door deze batterijen op juiste wijze af te voeren, helpt u mogelijke negatieve gevolgen voor mens en milieu die zouden kunnen veroorzaakt worden in geval van verkeerde afvalbehandeling te voorkomen. Het recyclen van materialen draagt bij tot het behoud van natuurlijke bronnen.

In het geval dat de producten om redenen van veiligheid, prestaties dan wel in verband met data-integriteit een permanente verbinding met een ingebouwde batterij vereisen, mag deze batterij enkel door gekwalificeerd servicepersoneel vervangen te worden. Om ervoor te zorgen dat de batterij op een juiste wijze zal worden behandeld, dient het product aan het eind van zijn levenscyclus overhandigd te worden aan het desbetreffende inzamelingspunt voor de recyclage van elektrisch en elektronisch materiaal.

Voor alle andere batterijen verwijzen we u naar het hoofdstuk over hoe de batterij veilig uit het product te verwijderen. Overhandig de batterij aan het desbetreffende inzamelingspunt voor de recyclage van batterijen.

Voor meer details in verband met het recyclen van dit product of batterij, kan u contact opnemen met de gemeentelijke instanties, de organisatie het belast met de verwijdering van huishoudelijk afval of de winkel waar u het product hebt gekocht.

Bericht over DualDiscs

Een DualDisc is een tweezijdige disc, waarop aan de ene kant DVD-materiaal is opgenomen en aan de andere kant digitaal audiomateriaal. Echter, aangezien de kant met het audiomateriaal niet voldoet aan de Compact Disc (CD)-norm, wordt een juiste weergave op dit apparaat niet gegarandeerd.

Muziekdiscs die zijn gecodeerd met copyright-beveiligingstechnologieën

Dit product is ontworpen voor het afspelen van discs die voldoen aan de CD-norm (Compact Disc). Onlangs hebben platenmaatschappijen muziekdiscs op de markt gebracht die zijn gecodeerd met copyright-beveiligingstechnologieën. Houd er rekening mee dat sommige van deze discs niet voldoen aan de CD-norm en wellicht niet met dit product kunnen worden afgespeeld.

Licentie en handelsmerken

- MPEG Layer-3 audio-codeertechnologie en -patenten gebruikt onder licentie van Fraunhofer IIS en Thomson.
- Windows Media is een gedeponeerd handelsmerk of een handelsmerk van Microsoft Corporation in de Verenigde Staten en/of andere landen.
- Dit product wordt beschermd door bepaalde intellectuele-eigendomsrechten van Microsoft Corporation. Gebruik of distributie van dergelijke technologie buiten dit product om is verboden zonder licentie van Microsoft of een geautoriseerde dochteronderneming van Microsoft.
- Alle andere handelsmerken en gedeponeerde handelsmerken zijn het eigendom van hun respectieve houders. In deze handleiding worden de symbolen TM en [®] niet vermeld.

Apparaat

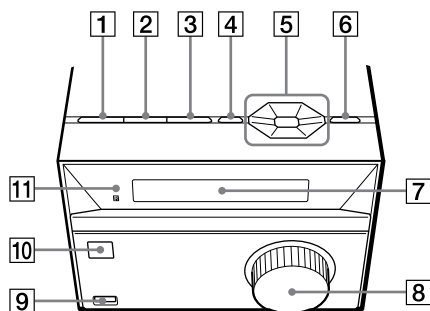

Afstandsbediening

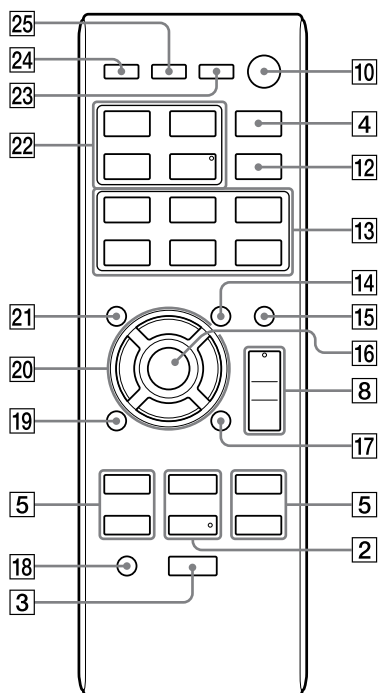

Deze gebruiksaanwijzing legt voornamelijk de bediening uit met behulp van de afstandsbediening, doch dezelfde handelingen kunnen ook uitgevoerd worden met de gelijknamige of soortgelijke toetsen op het apparaat.

Het gebruik van de afstandsbediening

Verschuif en verwijder het deksel van het batterijvak, en plaats de twee R6-batterijen (AA-formaat) (niet bijgeleverd), met de  kant eerst, en de polen in de hieronder aangegeven richting.

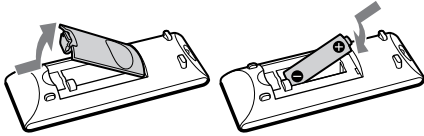













Opmerkingen over het gebruik van de afstandsbediening

- Bij normaal gebruik moeten de batterijen ongeveer zes maanden meegaan.
- Als u de afstandsbediening gedurende een lange tijd niet gaat gebruiken, haalt u de batterij eruit om schade als gevolg van een lekkende batterij en corrosie te voorkomen.

Bij verplaatsing van dit systeem

- 1 Haal de disc eruit om het cd-mechanisme te beschermen.
- 2 Druk op I/⏻ (aan/wachtstand)  op het apparaat om het systeem uit te schakelen en controleer dat "STANDBY" niet meer knippert.
- 3 Trek de stekker uit het stopcontact.

De tijd instellen

- 1 Druk op I/⏻  om het systeem in te schakelen.
- 2 Druk op TIMER MENU  om de klokinstelfunctie te selecteren. Als "SELECT" wordt afgebeeld, drukt u herhaaldelijk op /   om "CLOCK" te selecteren, en drukt u daarna op  (invoeren) .
- 3 Druk herhaaldelijk op /   om het uur in te stellen, en drukt daarna op  .
- 4 Op dezelfde manier kunt u de minuten instellen.

Opmerking

De tijdstelling gaat verloren als u de stekker uit het stopcontact trekt of als er een stroomstoring optreedt.

De klok afbeelden terwijl het systeem is uitgeschakeld

Druk op DISPLAY . De klok wordt gedurende 8 seconden afgebeeld.

Vorbereidingen

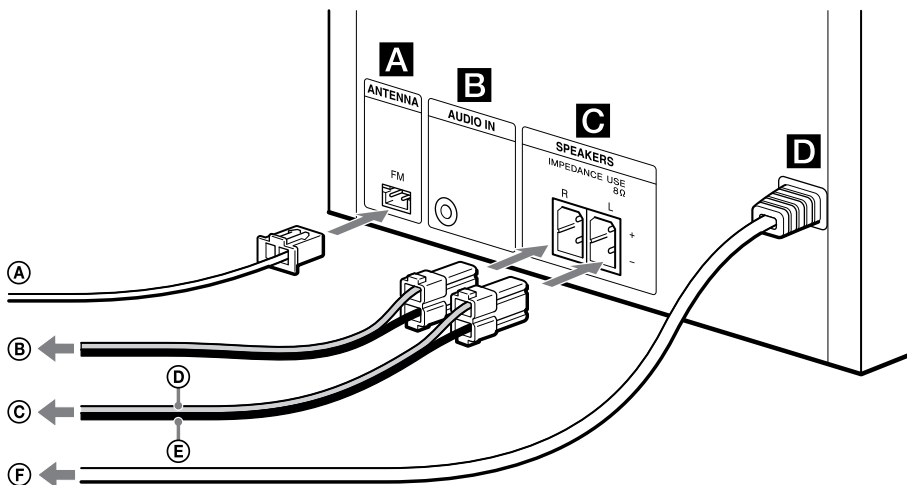

- Ⓐ FM-draadantenne (horizontaal strekken)
- Ⓑ Naar rechterluidspreker
- Ⓒ Naar linkerluidspreker

- Ⓓ Luidsprekersnoer (Rood/⊕)
- Ⓔ Luidsprekersnoer (Zwart/⊖)
- Ⓕ Naar stopcontact

A ANTENNA

Zoek een locatie en richting met een goede ontvangst wanneer u de antenne plaatst. Houd de antennes uit de buurt van de luidsprekerkabels en het netsnoer om te voorkomen dat ze ruis oppikken.

B AUDIO IN-aansluiting

Sluit aan op een externe component.

C SPEAKERS

Sluit aan op de luidsprekersnoeren.

D Netsnoer

Steek de stekker in het stopcontact.

Aanbrengen van de luidsprekerkussentjes

Bevestig de bijgeleverde luidsprekerkussentjes in iedere hoek op de onderkant van de luidsprekers om te voorkomen dat ze verschuiven.

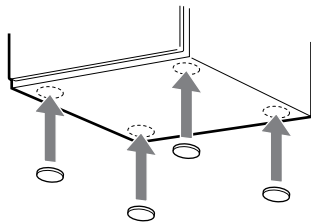



Bediening

Een CD/MP3/WMA-disc weergeven

- 1 Kies de CD-functie.
Druk op CD [22].
- 2 Plaats een disc.
Druk op ▲ [6] op het apparaat, en leg een disc met de labelkant omhoog gericht in de dischouder.
Druk op ▲ [6] op het apparaat om de dischouder te sluiten.
- 3 Start de weergave.
De weergave van de CD-DA-disc start automatisch.
Druk op ► (weergave) [2] om een MP3/WMA-disc weer te geven.

Andere bedieningsmogelijkheden

Om	Drukt u op
De weergave te pauzeren	(pauzeren) [2]. Om de weergave te hervatten, drukt u op ► [2].
De weergave te stoppen	tweemaal op ■ (stop) [3].
Een map op een MP3- of WMA-disc te selecteren	herhaaldelijk op  (map selecteren) +/-  - [20].
Een track of bestand te kiezen	◀◀ (ga terug)/▶▶ (ga verder) [5].
Een punt in een track of bestand te zoeken	Houd tijdens weergave ◀◀ (achteruitspoelen)/▶▶ (vooruitspoelen) [5] ingedrukt en laat de toets op het gewenste punt los.
Herhaalde weergave te kiezen	herhaaldelijk op REPEAT [17] totdat "RPT 1", "RPT FLDR*" of "RPT ALL" wordt afgebeeld.

* Alleen MP3/WMA-discs

De weergavefunctie wijzigen

Druk herhaaldelijk op PLAY MODE [14] terwijl de speler in de stopstand staat. U kunt kiezen uit normale weergave ("FLDR" voor alle MP3/WMA-bestanden in de map op de disc), willekeurige weergave ("SHUF" of "FLDRSHUF" voor willekeurige weergave van de map), en geprogrammeerde weergave ("PROGRAM").

Opmerking over herhaalde weergave

"RPT 1" geeft aan dat een enkele track of bestand wordt herhaald tot de weergave wordt gestopt.

Opmerkingen over MP3- en WMA-discs

- Sla geen andere typen bestanden of overbodige mappen op een disc met MP3/WMA-bestanden op.
- Mappen waarin geen MP3- of WMA-bestanden zitten, worden overgeslagen.
- De MP3- en WMA-bestanden worden weergegeven in de volgorde waarin ze op de disc zijn opgenomen.
- De audioformaten waarnaar u met dit systeem kunt luisteren zijn de volgende:
 - MP3: bestandsextensie ".mp3"
 - WMA: bestandsextensie ".wma"
- Zelfs als de bestandsnaam de juiste bestandsextensie heeft, als het werkelijke bestand anders is, kan het weergeven van dit bestand een hard geluid genereren waardoor een storing in het apparaat kan optreden.
- Het maximumaantal:
 - mappen is 256 (inclusief de rootmap).
 - MP3/WMA-bestanden is 999.
 - mapniveau's (de boomstructuur van bestanden) is 8.
- Het is niet mogelijk compatibiliteit te garanderen met alle MP3/WMA-codeer- en MP3/WMA-schrijfsoftwareprogramma's, opnameapparaten en opnamemedia. Incompatibele MP3- en WMA-discs kunnen ruis veroorzaken of het geluid onderbreken of in het geheel niet worden weergegeven.

Opmerking over het weergeven van discs waarop meerdere sessies zijn opgenomen

Het systeem kan continue sessies op een disc weergeven wanneer ze zijn opgenomen in hetzelfde sessieformaat als de eerste sessie. Wanneer een sessie opgenomen in een andere sessieformaat wordt gevonden, kunnen die sessie en alle daaropvolgende sessies niet worden weergegeven. Merk op dat zelfs wanneer de sessies in hetzelfde formaat zijn opgenomen, sommige sessies mogelijk niet worden weergegeven.

Luisteren naar de radio

- 1 Selecteer de FM-functie.
Druk op FM **22**.

- 2 Stem af.

Voor automatisch scannen

Druk herhaaldelijk op TUNING MODE **14** tot "AUTO" wordt afgebeeld, en druk daarna op TUNING+/TUNING- **5**. Het scannen stopt automatisch nadat op een radiozender is afgestemd.



Als het scannen niet stopt, drukt u op **3** om het scannen te stoppen, en stemt u vervolgens handmatig af (zie hieronder).

Voor handmatige afstemming

Druk herhaaldelijk op TUNING MODE **14** tot "MANUAL" wordt afgebeeld, en druk daarna herhaaldelijk op TUNING+/TUNING- **5** om op de gewenste zender af te stemmen.

Als u hebt afgestemd op een radiozender die RDS-diensten aanbiedt, wordt de zendernaam afgebeeld op het display (alleen het model voor Europa).

Tip

Om de statische ruis van een zwakke FM-stereozender te verlagen, drukt u herhaaldelijk op FM MODE **12** totdat "MONO" wordt afgebeeld om de stereo-ontvangst uit te schakelen. U verliest het stereo-effect, maar de ontvangst is beter.

Voorprogrammeren van radiozenders

- 1 Stem af op de gewenste zender.
- 2 Druk op TUNER MEMORY **21** om de tuner geheugenfunctie te selecteren.



- 3 Druk herhaaldelijk op PRESET+/PRESET- **5** om het gewenste voorkeuzendernummer te selecteren.

Als reeds een andere zender is toegewezen aan het geselecteerde voorkeuzendernummer, wordt deze zender vervangen door de nieuwe zender.

- 4 Druk op **+** **16** om de zender op te slaan.

- 5 Herhaal de stappen 1 t/m 4 om andere zenders in het geheugen vast te leggen.

U kunt maximaal 20 FM-zenders opslaan als voorkeuzenders. Wanneer de stekker uit het stopcontact wordt getrokken of indien er een stroomonderbreking optreedt, blijven de voorgeprogrammeerde zenders nog een halve dag in het geheugen bewaard.

Op een voorkeuzender afstemmen

Als u een zender hebt opgeslagen onder voorkeuzendernummer 1 tot en met 6, kunt u op die zender afstemmen door gewoon op het TUNER MEMORY NUMBER (1 tot en met 6) **13** te drukken terwijl de systeemfunctie is ingesteld op FM.

Als u een zender hebt opgeslagen onder voorkeuzendernummer 7 of hoger, drukt u herhaaldelijk op TUNING MODE **14** totdat "PRESET" wordt afgebeeld, en drukt u daarna herhaaldelijk op PRESET+/PRESET- **5** om het gewenste voorkeuzendernummer te selecteren.

Een bestand vanaf het USB-apparaat weergeven

Het audioformaat dat kan op dit systeem kan worden weergegeven is MP3/WMA*.

* Bestanden voorzien van auteursrechtenbescherming (DRM, Digital Rights Management) kunnen niet worden weergegeven op dit systeem. Het is mogelijk dat bestanden die vanaf een online muziekwinkel zijn gedownload niet kunnen worden weergegeven op dit systeem.

Kijk op de onderstaande websites voor informatie over compatibele USB-apparaten.

Voor klanten in Europa:

<http://support.sony-europe.com/>

Voor klanten in Latijns-Amerika:

<http://esupport.sony.com/LA>

Voor klanten in andere landen en gebieden:

<http://www.sony-asia.com/support>

1 Kies de USB-functie.

Druk op USB [2].

2 Sluit het USB-apparaat aan op de

← (USB-)poort [9].

3 Start de weergave.

Druk op ► [2].

Andere bedieningsmogelijkheden

Om	Drukt u op
De weergave te pauzeren	⏏ [2]. Om de weergave te hervatten, drukt u op ► [2].
De weergave te stoppen	■ [3]. Om de weergave te hervatten, drukt u op ► [2]*. Om de hervattingsweergave te annuleren, drukt u nogmaals op ■ [3].
Een map te selecteren	herhaaldelijk op  +/  - [20].
Een bestand te kiezen	⏮ / ⏭ [5].
Een punt in een bestand te zoeken	Houd tijdens weergave  /  [5] ingedrukt en laat de toets op het gewenste punt los.

Om	Drukt u op
Herhaalde weergave te kiezen	herhaaldelijk op REPEAT [17] totdat "RPT 1", "RPT FLDR" of "RPT ALL" wordt afgebeeld.

* Bij het weergeven van een MP3- of WMA-bestand met VBR, kan het apparaat de weergave hervatten vanaf een ander punt.

De weergavefunctie wijzigen

Druk herhaaldelijk op PLAY MODE [14] terwijl het USB-apparaat in de stopstand staat. U kunt kiezen uit de normale weergave ("FLDR" voor alle bestanden in de map op het USB-apparaat), willekeurige weergave ("SHUF" of "FLDRSHUF" voor willekeurige weergave van de map), en geprogrammeerde weergave ("PROGRAM").

Opmerking over herhaalde weergave

"RPT ALL" geeft aan dat alle audiobestanden op een USB-apparaat herhaald worden weergegeven totdat u de weergave stopt.

Opmerkingen

- Als een USB-kabelverbinding noodzakelijk is, sluit u de USB-kabel aan die bij het aan te sluiten USB-apparaat werd geleverd. Raadpleeg de gebruiksaanwijzing die bij het aan te sluiten USB-apparaat werd geleverd voor informatie over de bedieningsmethode.
- Het kan 10 seconden duren voordat "SEARCH" wordt afgebeeld, afhankelijk van het type aangesloten USB-apparaat.
- Sluit het systeem en het USB-apparaat niet aan via een USB-hub.
- Nadat het USB-apparaat erin is gestoken, leest het apparaat alle bestanden op het USB-apparaat. Als er veel mappen of bestanden op het USB-apparaat staan, kan het lezen ervan erg lang duren.
- Na bediening van sommige aangesloten USB-apparaten, kan een vertraging optreden voordat de bediening wordt uitgevoerd door dit systeem.
- Compatibiliteit met alle codeer-/schrijftsoftware kan niet worden gegarandeerd. Als audiobestanden op het USB-apparaat oorspronkelijk werden gecodeerd met incompatibele software, kunnen dergelijke bestanden ruis of onderbroken geluid voortbrengen, of in het geheel niet kunnen worden weergegeven.

- Dit systeem kan geen audiobestanden op het USB-apparaat weergeven in de volgende gevallen:
 - wanneer het aantal audiobestanden in een map hoger is dan 999.
 - wanneer het totaal aantal audiobestanden op een USB-apparaat hoger is dan 999.
 - wanneer het aantal mappen op een USB-apparaat hoger is als 256 (inclusief de “ROOT”-map en lege mappen).

Deze aantallen kunnen verschillen afhankelijk van de bestands- en mapstructuur. Sla geen andere typen bestanden of overbodige mappen op een USB-apparaat op waarop audiobestanden staan.

- Het apparaat kan slechts weergeven tot 8 mapniveaus diep.
- Dit systeem ondersteunt niet noodzakelijkerwijs alle functies van het aangesloten USB-apparaat.
- Bestanden en mappen worden afgebeeld in de volgorde van aanmaken op het USB-apparaat.
- Mappen waarin geen audiobestanden zitten worden overgeslagen.
- De audioformaten waarnaar u met dit systeem kunt luisteren zijn de volgende:
 - MP3: bestandsextensie “.mp3”
 - WMA: bestandsextensie “.wma”
 Merk op dat ook wanneer de bestandsnaam de juiste extensie heeft, maar het werkelijke bestand anders is, het systeem ruis kan voortbrengen of een storing kan ontstaan.

Het systeem gebruiken als acculader

Wanneer het systeem is ingeschakeld kunt u het systeem als acculader gebruiken voor USB-apparaten die zijn uitgerust met een oplaadfunctie.

Het opladen begint wanneer het USB-apparaat is aangesloten op de (USB-) poort [9]. De laadstatus wordt afgebeeld op het display van het USB-apparaat. Voor meer informatie leest u de gebruiksaanwijzing van uw USB-apparaat.

Opmerkingen over het opladen van een USB-apparaat met dit systeem

- U kunt het systeem niet gebruiken als een acculader wanneer het systeem is uitgeschakeld.
- Sommige USB-apparaten kunnen alleen worden opgeladen wanneer het systeem in de USB-functie staat.

Uw eigen programma samenstellen (PROGRAM-weergavefunctie)

- 1 Selecteer de CD- of USB-functie.
Druk op CD [22] of USB [22].
- 2 Selecteer de weergavefunctie.
Druk herhaaldelijk op PLAY MODE [14] totdat “PROGRAM” wordt afgebeeld terwijl de speler in de stopstand staat.
- 3 Selecteer het gewenste track- of bestandsnummer.
Druk herhaaldelijk op ◀◀/▶▶ [5] totdat het gewenste track- of bestandsnummer wordt afgebeeld.
Druk bij het programmeren van MP3/WMA-bestanden herhaaldelijk op [] +/- [] – [20] om de gewenste map te selecteren, en selecteer daarna het gewenste bestand.

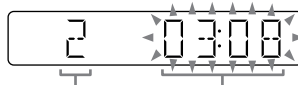

Gekozen track- of bestandsnummer

Totale weergaveduur van de geselecteerde track (alleen CD-DA-disc)

- 4 Programmeer het geselecteerde track- of bestandsnummer.
Druk op + [16] om het geselecteerde track of bestand in te voeren.
- 5 Herhaal de stappen 3 t/m 4 om aanvullende tracks of bestanden te programmeren tot een maximum van 64 tracks of bestanden.
- 6 Om uw eigen programma van tracks en bestanden weer te geven, drukt u op ▶ [2].
Het programma blijft beschikbaar tot u een van de volgende bedieningen uitvoert:
 - De functie veranderen.
 - Het systeem uitschakelen.
 - Het netsnoer loskoppelen.
 - De CD-houder openen.
 Om hetzelfde programma nogmaals weer te geven, drukt u op ▶ [2].

Uitschakelen van de PROGRAM-weergavefunctie

Druk op PLAY MODE [14].

Wissen van de laatste track of bestand van het programma

Druk op CLEAR [18] terwijl de speler in de stopstand staat.

Optionele geluidscomponenten gebruiken

1 Bereid de geluidsbron voor.

Sluit een extra audiocomponent aan met behulp van een analoge kabel (niet bijgeleverd) op de AUDIO IN-aansluiting [B] van het apparaat.

2 Verlaag het volumeniveau.

Druk op VOLUME – [8].

3 Kies de AUDIO IN-functie.

Druk op AUDIO IN [22].

4 Start de weergave.

Begin met het weergeven van de aangesloten component en stel het volumeniveau in.

Opmerking

Het systeem kan automatisch in de stand-bystand worden gezet als het volumeniveau van de aangesloten component te laag is. Stel het volumeniveau van de component in. Zie "De automatische stand-bystand uitschakelen".

Regeling van het geluid

Om	Drukt u op
De geluidsstrekte in te stellen	VOLUME +/- [8].
Een dynamischer geluid te genereren	BASS BOOST [15].
Een geluidseffect in te stellen	herhaaldelijk op EQ [4] totdat het gewenste geluidseffect wordt afgebeeld.

De displayinformatie veranderen

Om	Drukt u op
De informatie op het display te veranderen*	herhaaldelijk op DISPLAY [23] terwijl het systeem is ingeschakeld.
De tijd te controleren terwijl het systeem is uitgeschakeld	DISPLAY [23] terwijl het apparaat is uitgeschakeld. De klok wordt gedurende ongeveer 8 seconden afgebeeld.

* U kunt bijvoorbeeld informatie over een CD/MP3/WMA-disc of over het USB-apparaat bekijken, zoals:

- het track- of bestandsnummer tijdens normale weergave.
- de track-, bestand- of titelnaam tijdens normale weergave.
- de artiestennaam tijdens normale weergave.
- de album- of mapnaam tijdens normale weergave.
- totale weergavetijd en totaal aantal tracks op de CD-DA-disc (alleen wanneer de normale weergavefunctie is geselecteerd en de speler in de stopstand staat).

Opmerkingen over de informatie op het display

- Tekens die niet kunnen worden afgebeeld, worden afgebeeld als " _".
- Het volgende wordt niet afgebeeld:
 - de totale weergaveduur van een MP3/WMA-disc en een USB-apparaat.
 - de resterende weergaveduur van een MP3/WMA-bestand.
- Het volgende wordt niet correct afgebeeld:
 - de verstreken weergavetijd van een MP3/WMA-bestand dat gecodeerd is met VBR (variabele overdrachtsnelheid).
 - map- en bestandsnamen die zich niet houden aan het ISO9660 Level 1, Level 2 of Joliet-formaat in het uitbreidingsformaat.
- Het volgende wordt afgebeeld:
 - de resterende weergaveduur van een track.
 - de ID3-taginformatie voor MP3-bestanden wanneer ID3-tags van versie 1 en versie 2 worden gebruikt. (De weergave van ID3 (versie 2)-taginformatie heeft voorrang wanneer ID3-tags van zowel versie 1 als versie 2 worden gebruikt voor hetzelfde MP3-bestand).
 - maximaal 31 tekens aan ID3-taginformatie bestaande uit hoofdletters (A t/m Z), cijfers (0 t/m 9) en symbolen (+ - . / [] _ | ^).

De timers gebruiken

Het systeem kent twee timerfuncties. Bij gebruik van beide timers, heeft de slaaptimer voorrang.

Slaaptimer:

U kunt met muziek in slaap vallen. De functie werkt zelfs als de tijd nog niet is ingesteld.

Druk herhaaldelijk op SLEEP [24]. Als u "AUTO" selecteert, schakelt het systeem automatisch uit nadat de disc of het USB-apparaat die/dat wordt weergegeven is gestopt, of binnen 100 minuten.

Weergavetimer:

U kunt op een vooraf ingesteld tijdstip worden gewekt door muziek van een cd, FM-radiozender, USB-apparaat of audiocomponent aangesloten op de AUDIO IN-aansluiting [5].

Zorg ervoor dat de tijd is ingesteld.

1 Bereid de geluidsbron voor.

Bereid de geluidsbron voor en druk daarna op VOLUME +/- [8] om het volumeniveau in te stellen.

Om te beginnen vanaf een bepaalde cd-track of audiobestand, maakt u uw eigen programma.

2 Selecteer de timerinstelfunctie.

Druk op TIMER MENU [25].

Als de klok niet is ingesteld, zal het systeem in de klokinstelfunctie staan. In dat geval stelt u de klok in.

3 Stel de weergavetimer in.

Druk herhaaldelijk op [5] om "PLAY SET" te selecteren, en druk daarna op [16].

4 Stel het tijdstip in waarop u gewekt wilt worden.

Druk herhaaldelijk op [5] om het uur in te stellen, en druk daarna op [16]. Volg bovenstaande procedure om de minuten in te stellen.

5 Volg dezelfde procedure als in stap 4 om de tijd in te stellen waarop de weergave moet stoppen.

6 Kies de geluidsbron.

Druk herhaaldelijk op [5] tot de gewenste geluidsbron wordt afgebeeld, en druk daarna op [16].

7 Schakel het systeem uit.

Druk op I/⏻ [10]. Het systeem wordt automatisch ingeschakeld vóór het ingesteld tijdstip.

Als het systeem, bij het bereiken van de ingestelde tijd, ingeschakeld is zal de weergavetimer niet in werking treden. Bedien het systeem niet vanaf het moment waarop het systeem wordt ingeschakeld tot het moment waarop het weergegeven begint.

Controleren van de instellingen

1 Druk op TIMER MENU [25].

2 Druk herhaaldelijk op [5] om "SELECT" te selecteren, en druk daarna op [16].

3 Druk herhaaldelijk op [5] om "PLAY SEL" te selecteren, en druk daarna op [16].

Uitschakelen van de timer

Herhaal dezelfde procedure als hierboven tot "OFF" wordt afgebeeld in stap 3, en druk daarna op [16].

Wijzigen van de timerinstellingen

Begin opnieuw bij stap 1.

Tip

De weergavetimerinstelling blijft gehandhaafd zolang de instelling niet handmatig wordt geannuleerd.

Verhelpen van storingen

- 1 Controleer of het netsnoer en de luidsprekersnoeren op de juiste wijze en stevig zijn aangesloten.
- 2 Zoek uw probleem op in de onderstaande controlelijst en voer de aangegeven corrigerende handeling uit.

Als het probleem blijft bestaan, moet u contact opnemen met uw dichtstbijzijnde Sony-dealer.

Als "PROTECT" op het display wordt afgebeeld

Trek onmiddellijk de stekker van het netsnoer uit het stopcontact en controleer de onderstaande punten zodra "PROTECT" uitgaat.

- Zijn de + en – luidsprekersnoeren kortgesloten?
 - Worden de ventilatieopeningen van het systeem door iets geblokkeerd?
- Nadat u bovenstaande punten hebt gecontroleerd en goedbevonden, sluit u het netsnoer weer aan en schakelt u het apparaat in. Als het probleem blijft bestaan, moet u contact opnemen met uw dichtstbijzijnde Sony-dealer.

Algemeen

Het systeem wordt niet ingeschakeld.

- Is het netsnoer aangesloten?

Het systeem is onverwacht in de stand-bystand gezet.

- Dit is geen defect. Het systeem wordt automatisch in de stand-bystand gezet wanneer gedurende 30 minuten geen bediening plaatsvindt of geluidssignaal wordt uitgevoerd. Zie "De automatische stand-bystand uitschakelen".

De klokinstelling of de weergavetimerbediening is onverwacht geannuleerd.

- Als ongeveer een minuut verstrijkt zonder dat bediening plaatsvindt wordt de klokinstelling of de weergavetimerinstelling automatisch geannuleerd. Voer de bediening opnieuw uit vanaf het begin.

Er is geen geluid.

- Zijn de + en – luidsprekersnoeren kortgesloten?
- Gebruikt u alleen de bijgeleverde luidsprekers?
- Worden de ventilatieopeningen van het systeem door iets geblokkeerd?
- De opgegeven zender heeft mogelijk het zenden tijdelijk onderbroken.

Geluidswaarschaving van slechts één kanaal of de geluidsterkte van het linker- en rechterkanaal is niet gelijk.

- Stel de luidsprekers zo symmetrisch mogelijk op.
- Sluit alleen de bijgeleverde luidsprekers aan.

Zware brom of ruis.

- Plaats het systeem verder weg van bronnen van de ruis.
- Sluit het systeem aan op een ander stopcontact.
- Monteer een ruisfilter (los verkrijgbaar) aan het netsnoer.

De afstandsbediening werkt niet.

- Verwijder alle obstakels tussen de afstandsbediening en de afstandsbedieningssensor **[11]** van het apparaat, en stel het apparaat op uit de buurt van tl-verlichting.
- Richt de afstandsbediening op de afstandsbedieningssensor van het apparaat.
- Houd de afstandsbediening dichterbij het systeem.

CD/MP3/WMA-speler

Het geluid slaat over of weergave van de disc is niet mogelijk.

- Veeg de disc schoon of vervang de disc.
- Plaats het systeem op een trillingsvrije plaats (bijv. bovenop een tafeltje).
- Plaats de luidsprekers verder weg van het systeem, of plaats ze op afzonderlijke voeten. Het overslaan van het geluid kan veroorzaakt worden door de luidspreektrillingen op een hoog volumeniveau.

Weergave begint niet bij de eerste track.

- Stel de weergavefunctie in op de normale weergavefunctie.

Het opstarten van de weergave duurt langer dan normaal.

- De volgende discs kunnen de benodigde voorbereidingstijd voor het weergeven verlengen:
 - een disc waarop een ingewikkelde boomstructuur is opgenomen.
 - een disc waarop meerdere sessies zijn opgenomen.
 - een disc die niet is afgesloten (een disc waaraan nog gegevens kunnen worden toegevoegd).
 - een disc waarop veel mappen staan.

USB-apparaat



Het aangesloten USB-apparaat kan niet worden opgeladen.

- Controleer dat het USB-apparaat op de juiste wijze is aangesloten.
- Sommige USB-apparaten kunnen alleen worden opgeladen wanneer het systeem in de USB-functie staat.

Gebruikt u een ondersteund USB-apparaat?

- Als u een niet-ondersteund USB-apparaat aansluit, kunnen de volgende problemen optreden. Controleer de informatie op de websites over compatibele USB-apparaten aan de hand van de URL's vermeld onder "Een bestand vanaf het USB-apparaat weergeven".
 - Het USB-apparaat wordt niet herkend.
 - Bestands- en mapnamen worden niet afgebeeld op dit systeem.
 - Weergave is niet mogelijk.
 - Het geluid slaat over.
 - Ruis is hoorbaar.
 - Een vervormd geluid wordt voortgebracht.

"OVER CURRENT" verschijnt.

- Er is een probleem vastgesteld met betrekking tot het niveau van de elektrische stroom vanaf de  (USB-)poort [\[9\]](#). Schakel het systeem uit en verwijder het USB-apparaat vanaf de  (USB-)poort [\[9\]](#). Verzekert u ervan dat er geen probleem is met het USB-apparaat. Als de aanduiding op het display afgebeeld blijft, neemt u contact op met uw dichtstbijzijnde Sony-dealer.

Er is geen geluid.

- Het USB-apparaat is niet goed aangesloten. Schakel het systeem uit en sluit het USB-apparaat weer aan.

Ruis is hoorbaar, het geluid slaat over of het is vervormd.

- Schakel het systeem uit en sluit het USB-apparaat opnieuw aan.
- De muziekgegevens zelf bevatten ruis, of het geluid is vervormd. Mogelijk is ruis opgenomen tijdens het aanmaken van muziekgegevens als gevolg van de omstandigheden van de computer. Maak de audiodata opnieuw aan.
- De bitsnelheid die werd gebruikt bij het opnemen van de bestanden was laag. Stuur bestanden gecodeerd met een hoge bitsnelheid naar het USB-apparaat.

“SEARCH” wordt langdurig afgebeeld, of het duurt erg lang voordat de weergave begint.

- De leesprocedure kan lang duren in de volgende gevallen.
 - Er staan veel bestanden of mappen op het USB-apparaat.
 - De bestandsstructuur is uitermate complex.
 - De geheugencapaciteit is extreem.
 - Het interne geheugen is gefragmenteerd.

Foutief display

- Zend de muziekgegevens opnieuw naar het USB-apparaat omdat de gegevens die nu in het USB-apparaat zijn opgeslagen mogelijk vervormd zijn.
- De tekens die op het display van dit apparaat kunnen worden afgebeeld zijn alleen letters en cijfers. Overige tekens worden niet juist afgebeeld.

Het USB-apparaat wordt niet herkend.

- Schakel het systeem uit, sluit vervolgens het USB-apparaat aan en schakel tenslotte het systeem weer in.
- Controleer de informatie over compatibele USB-apparaten op de websites waarvan de URL's worden gegeven onder “Een bestand vanaf het USB-apparaat weergeven”.
- Het USB-apparaat werkt niet goed. Raadpleeg de gebruiksaanwijzing van het USB-apparaat voor informatie over hoe u dit probleem kunt oplossen.

De weergave start niet.

- Schakel het systeem uit, sluit vervolgens het USB-apparaat aan en schakel tenslotte het systeem weer in.
- Controleer de informatie over compatibele USB-apparaten op de websites waarvan de URL's worden gegeven onder “Een bestand vanaf het USB-apparaat weergeven”.
- Druk op ►  om met het weergeven te beginnen.

De weergave begint niet bij de eerste track.

- Stel de weergavefunctie in op de normale weergavefunctie.

De bestanden kunnen niet worden weergegeven.

- De audiobestanden hebben mogelijk verkeerde bestandsextensies. De bestandsextensies die door dit systeem worden ondersteund zijn de volgende:
 - MP3: bestandsextensie “.mp3”
 - WMA: bestandsextensie “.wma”
- De audiobestanden zijn mogelijk gemaakt in een ander formaat dan het MP3- of WMA-formaat.
- USB-opslagapparaten die zijn geformatteerd in een ander bestandssysteem dan FAT16 of FAT32 worden niet ondersteund.*
- Als u een USB-opslagapparaat met partities gebruikt, kunnen alleen de bestanden op de eerste partitie worden weergegeven.
- Bestanden die zijn versleuteld of beveiligd door een wachtwoord, enz., kunnen niet worden weergegeven.

* Dit systeem ondersteunt de bestandssystemen FAT16 en FAT32, maar sommige USB-apparaten ondersteunen niet al deze bestandssystemen. Voor meer informatie raadpleegt u de gebruiksaanwijzing van ieder USB-opslagmedium of neemt u contact op met de fabrikant.

Tuner

Zware brom of ruis, of ontvangst van radiozenders is niet mogelijk.



- Sluit de antenne op de juiste wijze aan.
- Probeer de antenne op een andere plaats of in een andere richting te plaatsen voor een betere signaalontvangst.
- Houd de antenne uit de buurt van de luidsprekersnoeren en het netsnoer om te voorkomen dat ruis wordt opgevangen.
- Schakel dichtbij geplaatste elektrische apparatuur uit.

Meerdere radiozenders zijn tegelijkertijd hoorbaar.

- Probeer de antenne op een andere plaats of in een andere richting te plaatsen voor een betere signaalontvangst.
- Bind de antennekabel samen met behulp van in de winkel verkrijgbare kabelbanden, bijvoorbeeld, en pas de lengte van de kabel aan.

Het systeem terugstellen op de fabrieksinstellingen

Als het systeem nog steeds niet naar behoren functioneert, moet u het systeem terugstellen op de fabrieksinstellingen.



- 1 Haal de stekker uit het stopcontact, steek de stekker daarna weer terug in het stopcontact en schakel het systeem in.
- 2 Houd   op de afstandsbediening en EQ  op het apparaat ingedrukt totdat "RESET OK" wordt afgebeeld. Alle door de gebruiker gemaakte instellingen, zoals de voorkeurzenders, timer en de tijd, worden gewist.

De automatische stand-bystand uitschakelen

Dit systeem is uitgerust met een automatische stand-byfunctie. In deze functie wordt het systeem automatisch in de stand-bystand gezet wanneer gedurende 30 minuten geen bediening plaatsvindt of geluidssignaal wordt uitgevoerd.

In de standaardinstellingen is de automatische stand-byfunctie ingeschakeld.

Druk op de knoppen op het apparaat om de automatische stand-byfunctie uit te schakelen.

Houd I/  ingedrukt terwijl het systeem is ingeschakeld, totdat "AUTO STANDBY OFF" wordt afgebeeld.

Om de functie in te schakelen, herhaalt u de procedure totdat "AUTO STANDBY ON" wordt afgebeeld.

Opmerkingen

- De automatische stand-bystand werkt niet in de FM-functie.
- Mogelijk wordt het systeem niet automatisch in de stand-bystand gezet in de volgende gevallen:
 - wanneer een audiosignaal is gedetecteerd.
 - als een USB-apparaat is aangesloten.
 - tijdens weergave van audiotracks of bestanden.
 - terwijl de vooraf ingestelde weergavetimer of slaaptimer wordt uitgevoerd.

Meldingen

DISC ERR : U hebt een disc geplaatst die niet kan worden weergegeven.

FULL : U hebt geprobeerd meer dan 64 tracks of bestanden (stappen) te programmeren.

NO FILE : Er staan geen bestanden die weergegeven kunnen worden op de CD-R/CD-RW-discs of het USB-apparaat.

NO STEP : Alle geprogrammeerde tracks zijn gewist.

NO USB : Er is geen USB-apparaat is aangesloten of een niet-ondersteund USB-apparaat is aangesloten.

PLAY SET : U hebt geprobeerd de timer te kiezen terwijl de weergavetimer nog niet was ingesteld.

PLS STOP : U hebt op PLAY MODE **[14]** gedrukt tijdens weergave.

SELECT : U hebt op TIMER MENU **[25]** gedrukt tijdens een timerbediening.

TIME NG : De begin- en eindtijden van de weergavetimer zijn ingesteld op hetzelfde tijdstip.

Vorzorgsmaatregelen

Discs die WEL met dit systeem kunnen worden weergegeven

- Audio-CD's
- CD-R's en CD-RW's (audiodata/MP3/WMA-bestanden)

Discs die NIET met dit systeem kunnen worden weergegeven

- CD-ROM's
- CD-R's en CD-RW's anders dan die zijn opgenomen in het muziek-CD-formaat, overeenkomstig ISO9660 Level 1/Level 2 of Joliet.
- CD-R's en CD-RW's opgenomen met meerdere sessies die niet zijn afgesloten door "sessie afsluiten"
- CD-R's en CD-RW's met een slechte opnamekwaliteit, CD-R's en CD-RW's waarop krassen staan of die vuil zijn, of CD-R's en CD-RW's die zijn opgenomen op een incompatibel opnameapparaat
- CD-R's en CD-RW's die niet juist zijn afgesloten
- Discs waarop andere bestanden staan dan MPEG 1 Audio Layer-3 (MP3) en WMA
- Discs met een andere dan de standaardvorm (bijv. hartvormig, vierkant, stervormig, enz.)
- Discs met plakband, papier of stickers erop
- Huurdiscs of gebruikte discs waarop stickers zitten waarvan de lijm onder de rand vandaan komt
- Discs waarop labels geprint zijn met inkt die bij aanraking kleverig aanvoelt

Opmerkingen over discs

- Veeg alvorens de disc weer te geven de disc schoon met een reinigingsdoekje vanuit het midden naar de rand.
- Reinig discs niet met oplosmiddelen, zoals benzine, thinner, in de winkel verkrijgbare schoonmaakmiddelen of antistatische spray bedoeld voor langspeelplaten.
- Stel een disc niet bloot aan direct zonlicht of warmtebronnen, zoals heteluchtkanalen, en laat deze niet achter in een auto die in de volle zon geparkeerd staat.

Voor uw veiligheid

- Trek de stekker van het netsnoer uit het stopcontact als het apparaat gedurende een lange tijd niet gebruikt gaat worden. Als u de stekker uit het stopcontact trekt, moet u altijd de stekker vastpakken. Trek nooit aan het snoer zelf.
- In het geval een voorwerp of vloeistof in het systeem terecht komt, trekt u de stekker uit het stopcontact en laat u het systeem controleren door vakbekwaam servicepersoneel voordat u het weer gebruikt.
- Het netsnoer mag alleen vervangen worden door een erkend servicebedrijf.

Installeren

- Stel het systeem niet op een aflopend oppervlak op, of op plaatsen waar het extreem heet, koud, stoffig, vuil of vochtig is, of onvoldoende ventilatie is, of op plaatsen die worden blootgesteld aan trillingen, direct zonlicht of zeer helder licht.
- Wees voorzichtig wanneer u het apparaat of de luidsprekers opstelt op oppervlakken die zijn behandeld (bijvoorbeeld met was, olie of polish) omdat vlekken in en verkleuring van het oppervlak kan optreden.
- Als het systeem rechtstreeks vanuit een koude naar een warme omgeving wordt overgebracht of in een zeer vochtig vertrek wordt geplaatst, kan vocht condenseren op de lens binnenin de CD-speler waardoor het systeem defect raakt. In dit geval moet u de disc verwijderen en het systeem, ingeschakeld, een uur laten staan totdat het vocht verdampt is.

Ontwikkeling van hitte

- Tijdens gebruik is warmteopbouw in het apparaat normaal en geen reden tot bezorgdheid.
- Raak de behuizing niet aan als het apparaat continu op een hoog volumenniveau is gebruikt omdat de behuizing heet kan zijn geworden.
- Dek de ventilatieopeningen niet af.

Luidsprekersysteem

Dit luidsprekersysteem heeft geen magnetische afscherming en daardoor kan de beeldweergave op televisietoestellen die zich dichtbij bevinden magnetisch vervormd raken. In dat geval schakelt u de televisie uit, wacht u 15 tot 30 minuten en schakelt u de televisie weer in. Als er geen verbetering optreedt, moet u de luidsprekers ver uit de buurt van het televisietoestel plaatsen.

Reiniging van de behuizing

Maak het systeem schoon met een zachte doek die een beetje bevochtigd is met een oplossing van een licht schoonmaakmiddel in water. Gebruik nooit een schuursponsje, schuurpoeder, of een oplosmiddel zoals verdunner, wasbenzine of alcohol.

Technische gegevens

Hoofdapparaat

Versterker

Uitgangsvermogen (nominaal): 4 W + 4 W (8 ohm bij 1 kHz, 1% THV)
Continu RMS-uitgangsvermogen (referentiewaarde): 5 W + 5 W (8 ohm bij 1 kHz, 10% THV)

Ingang

AUDIO IN (stereo-mini-aansluiting):
Gevoeligheid 1 V, impedantie 50 kilo-ohm

Uitgangen

SPEAKERS: Geschikt voor een impedantie van 8 ohm

Cd-speler-gedeelte

Systeem: Compactdisc- en digitaal audiosysteem

Eigenschappen van de laserdiode

Emissieduur: continu
Laser-uitgangsvermogen*: Minder dan 44,6 μ W

* Deze uitvoer is de waarde gemeten op een afstand van 200 mm vanaf het oppervlak van de objectieflens op het optisch-opnameblok met een diafragma van 7 mm.

Frequentiebereik: 20 Hz – 20 kHz
Signaal-ruisverhouding: Meer dan 90 dB
Dynamisch bereik: Meer dan 90 dB

Tuner-gedeelte

FM-stereo, superheterodyne FM-tuner
Antenne: FM-draadantenne
Afstembereik: 87,5 MHz – 108,0 MHz (50 kHz stap)

USB-gedeelte

↔ (USB-)poort: Type A, maximale stroomsterkte 500 mA

Ondersteunde audioformaten

Ondersteunde bitsnelheid:
MP3 (MPEG 1 Audio Layer-3): 32 kbps – 320 kbps, VBR
WMA: 32 kbps – 192 kbps, VBR
Bemonsteringsfrequentie:
MP3 (MPEG 1 Audio Layer-3):
32/44,1/48 kHz
WMA: 44,1 kHz

Luidspreker

Luidsprekersysteem: Volledig bereik, diameter 8 cm, conus-type
Nominale impedantie: 8 ohm
Afmetingen (b/h/d): Ong. 148 mm × 240 mm × 127 mm
Gewicht: Ong. 1,2 kg netto per luidspreker
Aantal: 2 stuks

Algemeen

Stroomvoorziening: 120 V – 240 V wisselstroom, 50/60 Hz
Energieverbruik: 18 W
Afmetingen (b/h/d, incl. de grootste uitsteeksels) (excl. luidsprekers):
Ong. 170 mm × 133 mm × 240 mm
Gewicht (excl. luidsprekers): Ong. 1,3 kg
Aantal hoofdapparaten: 1 stuk

Bijgeleverde accessoires:
Afstandsbediening (1), FM-draadantenne (1), luidsprekerkussentjes (8)

Het ontwerp en de technische gegevens zijn onderhevig aan veranderingen zonder voorafgaande kennisgeving.

- Stroomverbruik in Standby: 0,5 W
- Er werden geen halogene brandvertragende producten gebruikt in de betreffende printplaat/printplaten.

ATTENZIONE

Per ridurre il rischio di incendi, non coprire l'apertura per la ventilazione dell'apparecchio con giornali, tovaglie, tende, ecc.

Non esporre l'apparecchio a sorgenti di fiamma nuda (per esempio, le candele accese).

Per ridurre il rischio di incendi o scosse elettriche, non esporre questo apparecchio al gocciolamento o agli spruzzi e non mettere sull'apparecchio degli oggetti che contengono liquidi, come i vasi.

Non installare questo apparecchio in uno spazio ristretto, come una libreria o un armadietto a muro.

Poiché la spina principale viene usata per scollegare l'unità dalla rete di alimentazione, collegare l'unità ad una presa CA facilmente accessibile. Se si dovesse notare un'anormalità nell'unità, scollegare subito la spina principale dalla presa CA.

Non esporre le batterie o gli apparecchi con le batterie installate a calore eccessivo, come la luce del sole e il fuoco.

L'unità non è scollegata dalla rete di alimentazione per tutto il tempo che è collegata alla presa CA, anche se l'unità stessa è stata spenta.

ATTENZIONE

L'uso di strumenti ottici con questo prodotto aumenta il rischio per gli occhi.

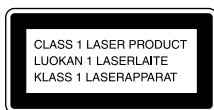

Questo apparecchio è classificato come un prodotto al LASER DI CLASSE 1. Questa etichetta si trova all'esterno sulla parte posteriore.

Avviso per i clienti: le seguenti informazioni sono applicabili soltanto all'apparecchio venduto nei paesi che applicano le direttive UE.

Questo prodotto è stato fabbricato da o per conto di Sony Corporation, 1-7-1 Konan Minato-ku Tokyo, 108-0075 Giappone. Eventuali richieste in merito alla conformità del prodotto in ambito della legislazione Europea, dovranno essere indirizzate al rappresentante autorizzato, Sony Deutschland GmbH, Hedelfinger Strasse 61, 70327 Stuttgart, Germania. Per qualsiasi informazione relativa al servizio o la garanzia, si prega di fare riferimento agli indirizzi riportati separatamente sui documenti relativi all'assistenza o sui certificati di garanzia.



Trattamento del dispositivo elettrico o elettronico a fine vita (applicabile in tutti i paesi dell'Unione Europea e in altri paesi europei con sistema di raccolta differenziata)

Questo simbolo sul prodotto o sulla confezione indica che il prodotto non deve essere considerato come un normale rifiuto domestico, ma deve invece essere consegnato ad un punto di raccolta appropriato per il riciclo di apparecchi elettrici ed elettronici. Assicurandovi che questo prodotto sia smaltito correttamente, voi contribuirete a prevenire potenziali conseguenze negative per l'ambiente e per la salute che potrebbero altrimenti essere causate dal suo smaltimento inadeguato. Il riciclaggio dei materiali aiuta a conservare le risorse naturali. Per informazioni più dettagliate circa il riciclaggio di questo prodotto, potete contattare l'ufficio comunale, il servizio locale di smaltimento rifiuti oppure il negozio dove l'avete acquistato. In caso di smaltimento abusivo di apparecchiature elettriche e/o elettroniche potrebbero essere applicate le sanzioni previste dalla normativa applicabile (valido solo per l'Italia). Applicabile ai seguenti accessori: Telecomando

Europe Only



Pb

Trattamento delle pile esauste (applicabile in tutti i paesi dell'Unione Europea e in altri paesi Europei con sistema di raccolta differenziata)

Questo simbolo sul prodotto o sulla confezione indica che la pila non deve essere considerata un normale rifiuto domestico.

Su alcuni tipi di pile questo simbolo potrebbe essere utilizzato in combinazione con un simbolo chimico. I simboli chimici del mercurio (Hg) o del piombo (Pb) sono aggiunti, se la batteria contiene più dello 0,0005% di mercurio o dello 0,004% di piombo.

Assicurandovi che le pile siano smaltite correttamente, contribuirete a prevenire potenziali conseguenze negative per l'ambiente e per la salute che potrebbero altrimenti essere causate dal loro inadeguato smaltimento. Il riciclaggio dei materiali aiuta a conservare le risorse naturali.

In caso di prodotti che per motivi di sicurezza, prestazione o protezione dei dati richiedano un collegamento fisso ad una pila interna, la stessa dovrà essere sostituita solo da personale di assistenza qualificato. Consegnare il prodotto a fine vita al punto di raccolta idoneo allo smaltimento di apparecchiature elettriche ed elettroniche; questo assicura che anche la pila al suo interno venga trattata correttamente.

Per le altre pile consultate la sezione relativa alla rimozione sicura delle pile. Conferire le pile esauste presso i punti di raccolta indicati per il riciclo.

Per informazioni più dettagliate circa lo smaltimento della pila esausta o del prodotto, potete contattare il Comune, il servizio locale di smaltimento rifiuti oppure il negozio dove l'avete acquistato.

Nota sui DualDisc

Un DualDisc è un disco a due lati che abbina materiale registrato su DVD su un lato e materiale audio digitale sull'altro. Tuttavia, poiché il lato del materiale audio non è conforme allo standard del Compact Disc (CD), la riproduzione su questo prodotto non è garantita.

Dischi audio con sistema di protezione del copyright

Questo prodotto è stato progettato per la riproduzione di dischi conformi allo standard CD (Compact Disc). Di recente, alcune case discografiche hanno immesso sul mercato dischi audio codificati con sistema di protezione del copyright. Si avverte che alcuni di questi dischi non sono conformi allo standard CD, pertanto potrebbero non essere riprodotti dall'apparecchio.

Avviso sulla licenza e sul marchio di fabbrica

- Tecnologia di codifica audio MPEG Layer-3 e brevetti su licenza del Fraunhofer IIS e della Thomson.
- Windows Media è un marchio di fabbrica registrato o un marchio di fabbrica di Microsoft Corporation negli Stati Uniti e/o in altri paesi.
- Questo prodotto è protetto da determinati diritti di proprietà intellettuale di Microsoft Corporation. L'uso o la distribuzione di tale tecnologia al di fuori di questo prodotto è vietato senza previa licenza di Microsoft o di una società consociata autorizzata di Microsoft.
- Tutti gli altri marchi e marchi registrati appartengono ai rispettivi proprietari. In questo manuale, i simboli TM e [®] non sono specificati.

Unità

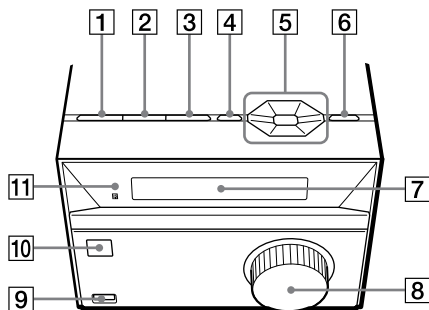

Telecomando

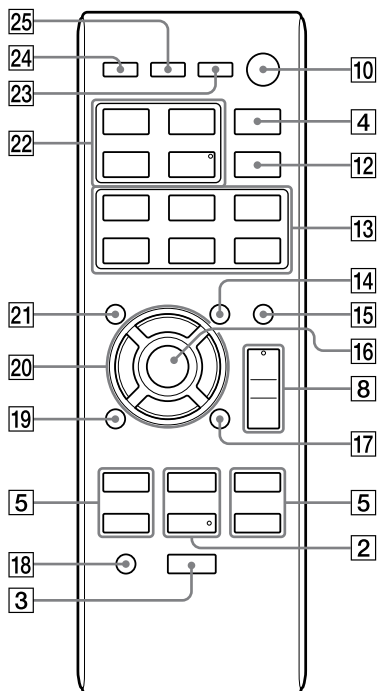

Questo manuale spiega principalmente le operazioni usando il telecomando, ma le stesse operazioni possono anche essere eseguite usando i tasti sull'unità con nomi uguali o simili.

Per usare il telecomando

Far scorrere e rimuovere il coperchio dello scomparto per batterie e inserire prima il lato  della batteria R6 (formato AA) (non in dotazione), facendo corrispondere la polarità mostrata sotto.

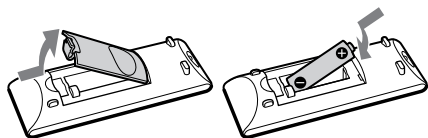













Note sull'uso del telecomando

- Con l'uso normale, la batteria dovrebbe durare circa sei mesi.
- Se non si usa il telecomando per un lungo periodo di tempo, rimuovere la batteria per evitare danni causati dalla fuoriuscita del liquido e dalla corrosione della batteria.

Quando si trasporta questo sistema

- 1 Rimuovere un disco per proteggere il meccanismo del CD.
- 2 Premere I/⏻ (accesso/standby)  sull'unità per spegnere il sistema e confermare che "STANDBY" smetta di lampeggiare.
- 3 Scollegare il cavo di alimentazione.

Per impostare l'orologio

- 1 Premere I/⏻  per accendere il sistema.
- 2 Premere TIMER MENU  per selezionare il modo di impostazione dell'orologio.
Se appare "SELECT", premere ripetutamente  /   per selezionare "CLOCK" e poi premere  (invio) .
- 3 Premere ripetutamente  /   per impostare l'ora, quindi premere  .
- 4 Usare lo stesso procedimento per impostare i minuti.

Nota

Le impostazioni dell'orologio vengono perse quando si scollega il cavo di alimentazione o si verifica un'interruzione di corrente.

Per visualizzare l'orologio quando il sistema è spento

Premere DISPLAY . L'orologio si visualizza per circa 8 secondi.

Preparativi

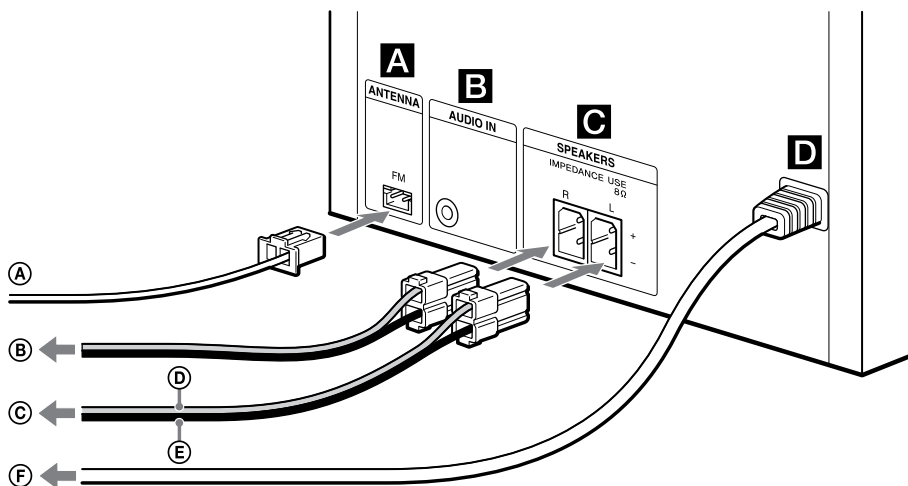

- Ⓐ Antenna FM a cavo (Allungarla orizzontalmente.)
- Ⓑ Al diffusore destro
- Ⓒ Al diffusore sinistro

- Ⓓ Cavo del diffusore (Rosso/⊕)
- Ⓔ Cavo del diffusore (Nero/⊖)
- Ⓕ Alla presa a muro

A ANTENNA

Trovare una posizione ed un orientamento che forniscano una buona ricezione quando si installa l'antenna.

Tenere l'antenna lontano dai cavi dei diffusori e dal cavo di alimentazione per evitare di ricevere dei disturbi.

B Presa AUDIO IN

Collegare un componente audio esterno.

C SPEAKERS

Collegare i cavi dei diffusori.

D Alimentazione

Collegare il cavo di alimentazione ad una presa a muro.

Per applicare i cuscinetti per diffusori

Applicare i cuscinetti per diffusore in dotazione in ogni angolo sul fondo dei diffusori per evitare che scivolino.

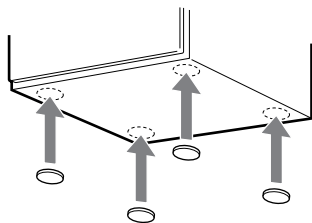

Operazioni

Riproduzione di un CD/ MP3/WMA

- 1 Selezionare la funzione CD.
Premere CD [22].
- 2 Mettere un disco.
Premere ▲ [6] sull'unità e mettere un disco con l'etichetta rivolta in alto sullo scomparto del CD.
Per chiudere lo scomparto del CD, premere ▲ [6] sull'unità.
- 3 Avviare la riproduzione.
La riproduzione del disco CD-DA inizia automaticamente.
Premere ► (riproduzione) [2] per riprodurre un disco MP3/WMA.

Altre operazioni

Per	Premere
Fare una pausa nella riproduzione	(pausa) [2]. Per riprendere la riproduzione, premere ► [2].
Interrompere la riproduzione	■ (arresto) [3] due volte.
Selezionare una cartella su un disco MP3/WMA	Ripetutamente ☰ (selezione cartella) +/☰ - [20].
Selezionare un brano o un file	◀◀ (andare indietro)/▶▶ (andare avanti) [5].
Trovare un punto in un brano o file	Tenere premuto ◀◀ (riavvolgimento)/▶▶ (avanzamento rapido) [5] durante la riproduzione e rilasciare il tasto sul punto desiderato.
Selezionare la riproduzione ripetuta	Ripetutamente REPEAT [17] finché appare "RPT 1", "RPT FLDR*" o "RPT ALL".

* Solo il disco MP3/WMA

Per cambiare il modo di riproduzione

Premere ripetutamente PLAY MODE [14] mentre il lettore è fermo. È possibile selezionare la riproduzione normale ("FLDR" per tutti i file MP3/WMA nella cartella sul disco), la riproduzione in ordine casuale ("SHUF" o "FLDRSHUF" per la riproduzione in ordine casuale delle cartelle) o la riproduzione programmata ("PROGRAM").

Nota sulla riproduzione ripetuta

"RPT 1" indica che un singolo brano o file è ripetuto finché si interrompe la riproduzione.

Note sulla riproduzione dei dischi MP3/WMA

- Non salvare altri tipi di file o le cartelle che non sono necessarie su un disco che ha i file MP3/WMA.
- Le cartelle che non hanno i file MP3/WMA sono saltate.
- I file MP3/WMA sono riprodotti nell'ordine in cui sono registrati sul disco.
- I formati audio che è possibile ascoltare con questo sistema sono i seguenti:
 - MP3: estensione del file ".mp3"
 - WMA: estensione del file ".wma"
- Anche quando il nome del file ha l'estensione del file corretta, se il file reale è diverso, riproducendo questo file può darsi che si generi un forte rumore per cui il sistema potrebbe funzionare male.
- Il numero massimo di:
 - cartelle è 256 (inclusa la cartella radice).
 - file MP3/WMA è 999.
 - livelli di cartella (la struttura ad albero dei file) è 8.
- Non è possibile garantire la compatibilità con tutti i software di codifica/scrittura di MP3/WMA, le periferiche di registrazione e i supporti di registrazione. I dischi MP3/WMA incompatibili potrebbero produrre disturbi o l'audio interrotto o potrebbero non essere affatto riprodotti.

Nota sulla riproduzione dei dischi multisessione

Il sistema può riprodurre sessioni continue su un disco quando sono registrate nello stesso formato di sessione della prima sessione. Quando si incontra una sessione registrata in un formato diverso di sessione, quella sessione e le successive non possono essere riprodotte. Notare che anche se le sessioni sono registrate nello stesso formato, alcune sessioni potrebbero non essere riprodotte.

Ascolto della radio

- 1 Selezionare la funzione FM.
Premere FM [22].
- 2 Eseguire la sintonia.

Per la scansione automatica

Premere ripetutamente TUNING MODE [14] finché appare "AUTO" e poi premere TUNING+/TUNING- [5]. La scansione si interrompe automaticamente quando una stazione è sintonizzata.

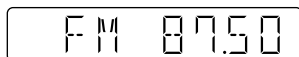

Se la scansione non si interrompe, premere ■ [3] per interrompere la scansione, quindi eseguire la sintonia manuale (sotto).

Per la sintonia manuale

Premere ripetutamente TUNING MODE [14] finché appare "MANUAL" e poi premere ripetutamente TUNING+/TUNING- [5] per sintonizzare la stazione desiderata.

Quando si sintonizza una stazione che fornisce i servizi RDS, il nome della stazione appare sul display (solo il modello per l'Europa).

Suggerimento

Per ridurre le scariche statiche su una stazione FM stereo debole, premere ripetutamente FM MODE [12] finché "MONO" appare per disattivare la ricezione stereo. Si perde l'effetto stereo, ma la ricezione migliora.

Preselezione delle stazioni radiofoniche

- 1 Sintonizzare la stazione desiderata.
- 2 Premere TUNER MEMORY [21] per selezionare il modo di memoria del sintonizzatore.

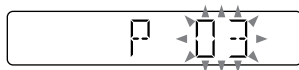

- 3 Premere ripetutamente PRESET+/PRESET- [5] per selezionare il numero di preselezione desiderato.
Se un'altra stazione è già stata assegnata al numero di preselezione selezionato, la stazione viene sostituita dalla stazione nuova.
- 4 Premere ⊕ [16] per memorizzare la stazione.
- 5 Ripetere i punti da 1 a 4 per memorizzare altre stazioni.
È possibile preselezionare fino a 20 stazioni FM. Le stazioni preselezionate sono conservate per circa mezza giornata anche se si scollega il cavo di alimentazione o se si verifica un'interruzione di corrente.

Per sintonizzare una stazione radiofonica preselezionata

Se una stazione radiofonica è stata registrata su un numero di preselezione da 1 a 6, la stazione radiofonica sarà sintonizzata premendo solo il TUNER MEMORY NUMBER (da 1 a 6) [13] quando la funzione del sistema è impostata su FM. Se una stazione radiofonica è stata registrata su un numero di preselezione 7 o superiore, premere ripetutamente TUNING MODE [14] finché appare "PRESET", quindi premere ripetutamente PRESET+/PRESET- [5] per selezionare il numero di preselezione desiderato.

Riproduzione di un file della periferica USB

Il formato audio che è possibile riprodurre su questo sistema è MP3/WMA*.

* I file con protezione del copyright DRM (Digital Rights Management (gestione dei diritti digitali)) non possono essere riprodotti su questo sistema.

I file scaricati da un negozio musicale online potrebbero non essere riprodotti su questo sistema.

Controllare ai seguenti siti Web per le informazioni sui dispositivi USB compatibili.

Per i clienti in Europa:

<http://support.sony-europe.com/>

Per i clienti nell'America Latina:

<http://esupport.sony.com/LA>

Per i clienti in altre nazioni/regioni:

<http://www.sony-asia.com/support>



1 Selezionare la funzione USB.

Premere USB .





















2 Collegare la periferica USB alla porta

↶ (USB) .

3 Avviare la riproduzione.

Premere  .

Altre operazioni

Per	Premere
Fare una pausa nella riproduzione	  . Per riprendere la riproduzione, premere   .
Interrompere la riproduzione	  . Per riprendere la riproduzione, premere   *. Per annullare la ripresa della riproduzione, premere di nuovo   .
Selezionare una cartella	Ripetutamente  + /  -  .
Selezionare un file	   .
Trovare un punto in un file	Tenere premuto    durante la riproduzione e rilasciare il tasto sul punto desiderato.
Selezionare la riproduzione ripetuta	Ripetutamente REPEAT  finché appare "RPT 1", "RPT FLDR" o "RPT ALL".

* Quando si riproduce un file MP3/WMA VBR, il sistema potrebbe riprendere la riproduzione da un punto diverso.

Per cambiare il modo di riproduzione

Premere ripetutamente PLAY MODE 

mentre la periferica USB è ferma. È possibile selezionare la riproduzione normale ("FLDR" per tutti i file nella cartella sulla periferica USB), la riproduzione in ordine casuale ("SHUF" o "FLDRSHUF" per la riproduzione in ordine casuale delle cartelle) o la riproduzione programmata ("PROGRAM").

Nota sulla riproduzione ripetuta

"RPT ALL" indica che tutti i file audio su una periferica USB sono ripetuti finché si interrompe la riproduzione.

Note

- Quando è necessario il collegamento del cavo USB, collegare il cavo USB in dotazione alla periferica USB da collegare. Per i dettagli sul metodo di funzionamento vedere il manuale di istruzioni in dotazione con il dispositivo USB da collegare.
- Potrebbero volerci circa 10 secondi prima che appaia "SEARCH" a seconda del tipo di periferica USB collegata.
- Non collegare il sistema e la periferica USB tramite un hub USB.
- Quando la periferica USB è inserita, il sistema legge tutti i file sulla periferica USB. Se ci sono molte cartelle o file sul dispositivo USB, potrebbe volerci molto tempo per finire la lettura del dispositivo USB.
- Con alcune periferiche USB collegate, dopo aver eseguito un'operazione, potrebbe esserci un ritardo prima che sia eseguita da questo sistema.
- Non è possibile garantire la compatibilità con tutti i software di codifica/scrittura. Se i file audio sul dispositivo USB erano codificati originariamente con un software incompatibile, quei file potrebbero produrre disturbi o audio interrotto o potrebbero non essere affatto riprodotti.

- Questo sistema non può riprodurre i file audio sulla periferica USB nei seguenti casi:
 - quando il numero di file audio in una cartella supera 999.
 - quando il numero totale di file audio su una periferica USB supera 999.
 - quando il numero di cartelle su una periferica USB supera 256 (incluse la cartella "ROOT" e le cartelle vuote).



Questi numeri potrebbero variare a seconda della struttura del file e della cartella. Non salvare altri tipi di file o cartelle che non sono necessarie su un dispositivo USB che ha file audio.

- Il sistema può riprodurre solo fino a una profondità di 8 cartelle.
- Questo sistema non supporta necessariamente tutte le funzioni fornite in una periferica USB collegata.
- I file e le cartelle si visualizzano nell'ordine della loro creazione sulla periferica USB.
- Le cartelle che non hanno file audio sono saltate.
- I formati audio che è possibile ascoltare con questo sistema sono i seguenti:
 - MP3: estensione del file ".mp3"
 - WMA: estensione del file ".wma"

Notare che anche quando i nomi dei file hanno le estensioni di file corrette, se il file reale è diverso, il sistema potrebbe produrre dei disturbi o potrebbe funzionare male.

Per usare il sistema come un caricabatterie



È possibile usare il sistema come un caricabatterie per i dispositivi USB che hanno una funzione ricaricabile quando il sistema è acceso.

La carica comincia quando la periferica USB è collegata alla porta  (USB)  [9]. Lo stato di carica appare nel display del dispositivo USB. Per i dettagli, vedere la guida dell'utente del dispositivo USB.



Note sulla carica del dispositivo USB con questo sistema



- Non è possibile usare il sistema come un caricabatterie quando il sistema è spento.
- Alcuni dispositivi USB possono essere caricati solo quando il sistema è nella funzione USB.

Creazione di una programmazione (Riproduzione programmata)

- 1 Selezionare la funzione CD o USB. Premere CD  o USB .
- 2 Selezionare il modo di riproduzione. Premere ripetutamente PLAY MODE  [14] finché "PROGRAM" appare mentre il lettore è fermo.

- 3 Selezionare il numero del brano o del file desiderato.

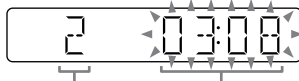

Premere ripetutamente   [5] finché appare il numero di brano o file desiderato.

Quando si programmano i file MP3/WMA, premere ripetutamente  +/  - [20] per selezionare la cartella desiderata e poi selezionare il file desiderato.



Numero del brano o del file selezionato

Tempo di riproduzione totale del brano selezionato (solo il disco CD-DA)

- 4 Programmare il brano o il file selezionato. Premere  [16] per inserire il brano o il file selezionato.
- 5 Ripetere i punti da 3 a 4 per programmare altri brani o file, fino ad un totale di 64 brani o file.
- 6 Per riprodurre il proprio programma di brani o file, premere  [2]. Il programma rimane disponibile finché viene eseguita una delle seguenti operazioni:
 - cambiamento della funzione.
 - spegnimento del sistema.
 - scollegamento del cavo di alimentazione.
 - apertura dello scomparto del CD.
 Per riprodurre di nuovo lo stesso programma, premere  [2].

Per annullare la riproduzione programmata

Premere PLAY MODE [14].

Per cancellare l'ultimo brano o file della programmazione

Premere CLEAR [18] mentre il lettore è fermo.

Uso di componenti audio opzionali

1 Preparare la sorgente sonora.

Collegare il componente audio aggiuntivo alla presa AUDIO IN [13] sull'unità usando un cavo audio analogico (non in dotazione).

2 Abbassare il volume.

Premere VOLUME - [8].

3 Selezionare la funzione AUDIO IN.

Premere AUDIO IN [22].

4 Avviare la riproduzione.

Avviare la riproduzione del componente collegato e regolare il volume.

Nota

Il sistema potrebbe entrare automaticamente nel modo di attesa se il livello del volume del componente collegato è troppo basso. Regolare il volume del componente di conseguenza. Vedere "Per disattivare la funzione di attesa automatica".

Regolazione del suono

Per	Premere
Regolare il volume	VOLUME +/- [8].
Per produrre un suono più dinamico	BASS BOOST [15].
Impostare l'effetto sonoro	Ripetutamente EQ [4] finché si visualizza l'effetto del suono desiderato.

Cambiamento del display

Per	Premere
Cambiare le informazioni sul display*	Ripetutamente DISPLAY [23] quando il sistema è acceso.
Controllare l'orologio quando il sistema è spento	DISPLAY [23] quando il sistema è spento. L'orologio si visualizza per 8 secondi.

- * Per esempio, è possibile visualizzare le informazioni sul disco CD/MP3/WMA o le informazioni sulla periferica USB, come:
- il numero del brano o del file durante la riproduzione normale.
 - il nome del brano, del file o del titolo durante la riproduzione normale.
 - il nome dell'artista durante la riproduzione normale.
 - il nome dell'album o della cartella durante la riproduzione normale.
 - il tempo di riproduzione totale e il numero totale dei brani sul disco CD-DA (solo quando il modo di riproduzione normale è selezionato e il lettore è fermo).

Note sulle informazioni sul display

- I caratteri che non possono visualizzarsi appaiono come " _ ".
- Le seguenti informazioni non si visualizzano:
 - il tempo totale di riproduzione per un disco MP3/WMA e una periferica USB.
 - il tempo di riproduzione rimanente per un file MP3/WMA.
- Le seguenti informazioni non si visualizzano correttamente:
 - il tempo di riproduzione trascorso di un file MP3/WMA codificato usando VBR (variable bit rate (velocità variabile di bit)).
 - i nomi delle cartelle e dei file che non seguono l'ISO9660 Livello 1, Livello 2 o Joliet nel formato di espansione.
- Si visualizzano le seguenti informazioni:
 - tempo di riproduzione rimanente per un brano.
 - le informazioni sull'identificatore ID3 per i file MP3 quando si usano gli identificatori ID3 di versione 1 e versione 2 (il display delle informazioni sull'identificatore ID3 di versione 2 ha la priorità quando sono usati gli identificatori ID3 sia di versione 1 che di versione 2 per un file MP3 singolo).
 - fino a 31 caratteri delle informazioni sull'identificatore ID3 usando le lettere maiuscole (da A a Z), i numeri (da 0 a 9) e i simboli (+ - . / [] _ | ~).

Uso dei timer

Il sistema offre due funzioni del timer. Se si usano entrambi i timer, il timer di autospegnimento ha la priorità.

Timer di autospegnimento:

È possibile addormentarsi con la musica.

Questa funzione è operativa anche se l'orologio non è impostato.

Premere ripetutamente SLEEP [24]. Se si seleziona "AUTO", il sistema si spegne automaticamente dopo che il disco o la periferica USB attuale si ferma o entro 100 minuti.

Timer di riproduzione:

È possibile svegliarsi ad un'ora preimpostata con un CD, la ricezione FM, la periferica USB o un componente audio collegato alla presa AUDIO IN [B].

Accertarsi di aver impostato l'orologio.

1 Preparare la sorgente sonora.

Preparare la sorgente sonora e poi premere VOLUME +/- [8] per regolare il volume.

Per iniziare da un brano del CD o da un file audio specifico, creare la propria programmazione.

2 Selezionare il modo di impostazione del timer.

Premere TIMER MENU [25].

Se l'orologio non è impostato, il sistema sarà nel modo di impostazione dell'orologio. In quel caso, impostare l'orologio.

3 Impostare il timer di riproduzione.

Premere ripetutamente [5] per selezionare "PLAY SET", quindi premere [16].

4 Impostare l'ora di inizio della riproduzione.

Premere ripetutamente [5] per impostare l'ora, quindi premere [16].

Usare il procedimento sopra per impostare i minuti.

5 Usare lo stesso procedimento del punto 4 per impostare l'ora in cui interrompere la riproduzione.

6 Selezionare la sorgente sonora.

Premere ripetutamente [5] finché appare la sorgente sonora desiderata, quindi premere [16].

7 Spegnerne il sistema.

Premere I/O [10]. Il sistema si accende automaticamente prima dell'ora preimpostata.

Se il sistema è acceso all'ora preimpostata, il timer di riproduzione non esegue la riproduzione. Non azionare il sistema dal momento in cui il sistema si accende fino a quando la riproduzione inizia.

Per controllare l'impostazione

1 Premere TIMER MENU [25].

2 Premere ripetutamente [5] per selezionare "SELECT" e poi premere [16].

3 Premere ripetutamente [5] per selezionare "PLAY SEL" e poi premere [16].

Per annullare il timer

Ripetere la stessa procedura indicata sopra finché "OFF" appare al punto 3 e poi premere [16].

Per cambiare l'impostazione

Ricominciare dal punto 1.

Suggerimento

L'impostazione del timer di riproduzione si conserva fino a quando l'impostazione non viene annullata manualmente.

Soluzione dei problemi

- 1 Accertarsi che il cavo di alimentazione e i cavi dei diffusori siano collegati correttamente e saldamente.
- 2 Trovare il problema nella seguente lista di controllo e ricorrere al rimedio indicato.
Se il problema persiste, rivolgersi al rivenditore Sony più vicino.

Se "PROTECT" appare sul display

Scollegare subito il cavo di alimentazione e controllare le seguenti voci dopo che "PROTECT" scompare.

- I cavi dei diffusori + e – sono cortocircuitati?
 - Qualcosa sta bloccando i fori di ventilazione del sistema?
- Dopo aver controllato le suddette voci e aver scoperto che sono tutte corrette, ricollegare il cavo di alimentazione e accendere il sistema. Se il problema persiste, rivolgersi al rivenditore Sony più vicino.

Generali

Il sistema non si accende.

- Il cavo di alimentazione è collegato?

Il sistema è entrato inaspettatamente nel modo di attesa.

- Non si tratta di un malfunzionamento. Il sistema entra automaticamente nel modo di attesa in circa 30 minuti quando non c'è alcuna operazione o uscita di segnale audio. Vedere "Per disattivare la funzione di attesa automatica".

L'impostazione dell'orologio o l'operazione del timer di riproduzione è stata inaspettatamente annullata.

- Se passa circa un minuto con nessuna operazione, l'impostazione dell'orologio o l'impostazione del timer di riproduzione viene annullata automaticamente. Eseguire di nuovo l'operazione dall'inizio.

Non c'è il suono.

- I cavi dei diffusori + e – sono cortocircuitati?
- Si stanno usando solo i diffusori in dotazione?
- Qualcosa sta bloccando i fori di ventilazione del sistema?
- La stazione specificata potrebbe aver interrotto temporaneamente la trasmissione.

Il suono proviene da un solo canale o il volume dei canali sinistro e destro non è bilanciato.

- Collocare i diffusori il più simmetricamente possibile.
- Collegare solo i diffusori in dotazione.

Forte ronzio o rumore.

- Allontanare il sistema dalle sorgenti dei disturbi.
- Collegare il sistema a una presa a muro diversa.
- Installare un filtro per il rumore (disponibile separatamente) sul cavo di alimentazione.

Il telecomando non funziona.

- Rimuovere qualsiasi ostacolo tra il telecomando e il sensore per comando a distanza **[1]** sull'unità e posizionare l'unità lontano da luci a fluorescenza.
- Puntare il telecomando verso il sensore per comando a distanza.
- Avvicinare il telecomando al sistema.

Lettore CD/MP3/WMA

Il suono salta o il disco non viene riprodotto.

- Pulire il disco e sostituirlo.
- Spostare il sistema in una posizione lontana dalla vibrazione (per esempio, sopra un supporto stabile).
- Allontanare i diffusori dal sistema o collocarli su supporti separati. Ad alto volume, la vibrazione dei diffusori potrebbe far saltare il suono.

La riproduzione non inizia dal primo brano.

- Impostare il modo di riproduzione sul modo di riproduzione normale.

L'avvio della riproduzione richiede più tempo del solito.

- I seguenti dischi possono aumentare il tempo che ci vuole per avviare la riproduzione:
 - un disco registrato con una struttura ad albero complicata.
 - un disco registrato nel modo multisessione.
 - un disco che non è stato finalizzato (un disco su cui i dati possono essere aggiunti).
 - un disco che ha molte cartelle.

Dispositivo USB



Il dispositivo USB collegato non può essere caricato.

- Accertarsi che la periferica USB sia collegata saldamente.
- Alcuni dispositivi USB possono essere caricati solo quando il sistema è nella funzione USB.

Si sta usando un dispositivo USB supportato?

- Se si collega una periferica USB che non è supportata, potrebbero verificarsi i seguenti problemi. Controllare le informazioni sui siti web riguardo le periferiche USB compatibili con gli URL elencati in "Riproduzione di un file della periferica USB".
 - La periferica USB non è riconosciuta.
 - I nomi dei file o delle cartelle non si visualizzano su questo sistema.
 - La riproduzione non è possibile.
 - Il suono salta.
 - Ci sono dei disturbi.
 - Viene emesso un suono distorto.

Appare "OVER CURRENT".

- È stato rilevato un problema con il livello della corrente elettrica dalla porta  (USB) [9]. Spegnere il sistema e rimuovere la periferica USB dalla porta  (USB) [9]. Accertarsi che non ci sia alcun problema con il dispositivo USB. Se questo tipo di display persiste, rivolgersi al rivenditore Sony più vicino.

Non c'è il suono.

- La periferica USB non è collegata correttamente. Spegnere il sistema e poi ricollegare il dispositivo USB.

Ci sono dei disturbi, il suono salta o è distorto.

- Spegnerne il sistema, quindi ricollegare la periferica USB.
- I dati musicali stessi contengono dei disturbi o il suono è distorto. I disturbi potrebbero essere entrati quando i dati musicali sono stati creati a causa delle condizioni del computer. Creare di nuovo i dati musicali.
- La velocità in bit usata durante la codifica dei file era bassa. Inviare i file codificati con velocità di bit superiori al dispositivo USB.

“SEARCH” si visualizza a lungo o ci vuole molto tempo prima dell’inizio della riproduzione.

- Il processo di lettura può impiegare molto tempo nei seguenti casi.
 - Ci sono molte cartelle o molti file sulla periferica USB.
 - La struttura del file è molto complicata.
 - La capacità della memoria è eccessiva.
 - La memoria interna è frammentata.

Display sbagliato

- Inviare di nuovo i dati musicali alla periferica USB, poiché i dati memorizzati nella periferica USB potrebbero essere alterati.
- I codici dei caratteri che possono essere visualizzati da questo sistema sono solo i numeri e le lettere dell’alfabeto. Gli altri caratteri non sono visualizzati correttamente.

Il dispositivo USB non è riconosciuto.

- Spegnerne il sistema e ricollegare la periferica USB, quindi accendere il sistema.
- Controllare le informazioni sui siti web riguardo le periferiche USB compatibili con gli URL elencati in “Riproduzione di un file della periferica USB”.
- La periferica USB non funziona correttamente. Per il modo di affrontare questo problema consultare il manuale di istruzioni del dispositivo USB.

La riproduzione non si avvia.

- Spegnerne il sistema e ricollegare la periferica USB, quindi accendere il sistema.
- Controllare le informazioni sui siti web riguardo le periferiche USB compatibili con gli URL elencati in “Riproduzione di un file della periferica USB”.
- Premere ►  per avviare la riproduzione.

La riproduzione non inizia dal primo brano.

- Impostare il modo di riproduzione sul modo di riproduzione normale.

I file non possono essere riprodotti.

- I file audio potrebbero avere estensioni di file non appropriate. Le estensioni di file supportate da questo sistema sono le seguenti:
 - MP3: estensione del file “.mp3”
 - WMA: estensione del file “.wma”
- I file audio potrebbero essere stati creati in formati diversi da MP3/WMA.
- Le periferiche di memorizzazione USB formattate con i sistemi di file diversi da FAT16 o FAT32 non sono supportate.*
- Se si usa una periferica di memorizzazione USB con la partizione, è possibile riprodurre solo i file sulla prima partizione.
- I file che sono criptati o protetti da password, ecc. non possono essere riprodotti.

* Questo sistema supporta il sistema FAT16 e FAT32, ma alcune periferiche di memorizzazione USB potrebbero non supportare tutti questi FAT. Per i dettagli vedere il manuale di istruzioni di ciascun dispositivo di memorizzazione USB o rivolgersi al produttore.

Sintonizzatore

Forte ronzio o rumore, o le stazioni non possono essere ricevute.

- Collegare correttamente l'antenna.
- Provare un altro posto e orientamento per una ricezione migliore dell'antenna.
- Tenere l'antenna lontano dai cavi dei diffusori e dal cavo di alimentazione per evitare la ricezione di disturbi.
- Spegnerne gli apparecchi elettrici nelle vicinanze.

Diverse stazioni radiofoniche possono essere ascoltate contemporaneamente.

- Provare un altro posto e orientamento per una ricezione migliore dell'antenna.
- Legare il cavo dell'antenna usando morsetti per cavi disponibili in commercio, per esempio, e regolare la lunghezza del cavo.

Per ripristinare il sistema sulle impostazioni di fabbrica

Se il sistema non funziona ancora correttamente, ripristinare il sistema sulle impostazioni di fabbrica.

- 1 Scollegare e ricollegare il cavo di alimentazione e poi riaccendere il sistema.
- 2 Tenere premuto  **3** sul telecomando ed EQ **4** sull'unità finché appare "RESET OK".
Tutte le impostazioni configurate dall'utente, come le stazioni radiofoniche preselezionate, il timer e l'orologio, vengono cancellate.

Per disattivare la funzione di attesa automatica

Questo sistema è dotato di una funzione di attesa automatica. Con questa funzione, il sistema entra automaticamente nel modo di attesa in circa 30 minuti quando non c'è alcuna operazione o uscita del segnale audio.

Per impostazione predefinita, la funzione di attesa automatica è attivata.

Usare i tasti sull'unità per disattivare la funzione di attesa automatica.

Tenere premuto  **10** mentre il sistema è acceso, finché appare "AUTO STANDBY OFF".

Per attivare la funzione, ripetere la procedura finché appare "AUTO STANDBY ON".

Note

- La funzione di attesa automatica non è valida per la funzione FM.
- Il sistema potrebbe non entrare automaticamente nel modo di attesa nei seguenti casi:
 - quando viene rilevato un segnale audio.
 - quando è collegata una periferica USB.
 - durante la riproduzione di brani o file audio.
 - mentre il timer di riproduzione o il timer di autospegnimento preimpostato è in funzione.

Messaggi

- DISC ERR** : È stato caricato un disco che non è possibile riprodurre.
- FULL** : Si è cercato di programmare più di 64 brani o file (passi).
- NO FILE** : Non ci sono file riproducibili sui dischi CD-R/CD-RW o nella periferica USB.
- NO STEP** : Tutti i brani programmati sono stati cancellati.
- NO USB** : Non è collegato alcun dispositivo USB o è collegato un dispositivo USB che non è supportato.
- PLAY SET** : Si è cercato di selezionare il timer quando il timer di riproduzione non è impostato.
- PLS STOP** : È stato premuto PLAY MODE [14] durante la riproduzione.
- SELECT** : È stato premuto TIMER MENU [25] durante il funzionamento con il timer.
- TIME NG** : Le ore di inizio e di fine del timer di riproduzione sono impostate alla stessa ora.

Precauzioni

Dischi che questo sistema PUÒ riprodurre

- CD audio
- CD-R/CD-RW (dati audio/file MP3/WMA)

Dischi che questo sistema NON PUÒ riprodurre

- CD-ROM
- CD-R/CD-RW diversi da quelli registrati nel formato di CD musicale, in conformità all'ISO9660 Livello 1/Livello 2 o Joliet
- CD-R/CD-RW registrati in multisessione che non sono terminati "chiudendo la sessione"
- CD-R/CD-RW con qualità di registrazione scadente, CD-R/CD-RW che hanno graffi o sono sporchi o CD-R/CD-RW registrati con una periferica di registrazione incompatibile
- CD-R/CD-RW che è finalizzato in modo sbagliato
- Dischi che contengono file diversi da MPEG 1 Audio Layer-3 (MP3)/file WMA
- Dischi di forma atipica (per esempio, cuore, quadrato, stella)
- Dischi su cui è applicato un nastro adesivo, una carta o un adesivo
- Dischi a noleggio o usati con sigilli applicati in cui la colla fuoriesce oltre il sigillo
- Dischi che hanno etichette stampate usando l'inchiostro che sembra appiccaticcio al tatto

Note sui dischi

- Prima di riprodurre, pulire il disco con un panno di pulizia dal centro verso il bordo.
- Non pulire i dischi con solventi, come la benzina, diluenti o detergenti disponibili in commercio o lo spray antistatico progettato per gli LP in vinile.
- Non esporre i dischi alla luce diretta del sole o alle fonti di calore come i condotti dell'aria calda, né lasciarli in un'auto parcheggiata alla luce diretta del sole.

Riguardo alla sicurezza

- Scollegare completamente il cavo di alimentazione dalla presa a muro se non si intende usarlo per un lungo periodo di tempo. Quando si scollega l'unità, afferrare sempre la spina. Non tirare mai il cavo stesso.
- Se un oggetto solido o liquido dovesse penetrare nel sistema, scollegare il sistema e farlo controllare da personale qualificato prima di farlo funzionare di nuovo.
- Il cavo di alimentazione CA può essere sostituito soltanto presso un centro di assistenza qualificato.

Riguardo alla sistemazione

- Non collocare il sistema in una posizione inclinata o in luoghi che sono molto caldi, freddi, polverosi, sporchi o umidi o che non hanno una ventilazione adeguata o sono soggetti a vibrazione, alla luce diretta del sole o ad una luce luminosa.
- Fare attenzione quando si colloca l'unità o i diffusori su superfici che sono state trattate in modo speciale (per esempio, con cera, olio, smalto) poiché la superficie potrebbe macchiarsi o scolorirsi.
- Se il sistema viene portato direttamente da un ambiente freddo ad uno caldo o viene collocato in una stanza molto umida, l'umidità potrebbe condensarsi sulla lente all'interno del lettore CD e causare il malfunzionamento del sistema. In questa situazione, rimuovere il disco e lasciare il sistema acceso per circa un'ora finché l'umidità evapora.

Riguardo al surriscaldamento

- Il surriscaldamento dell'unità durante il funzionamento è normale e non è causa di allarme.
- Non toccare il rivestimento esterno se l'unità è stata usata continuamente ad alto volume perché il rivestimento esterno potrebbe essere diventato caldo.
- Non ostruire i fori di ventilazione.

Riguardo al sistema di diffusori

Questo sistema di diffusori non è schermato magneticamente e l'immagine sui televisori che sono nelle vicinanze potrebbe diventare distorta magneticamente. In questa situazione, spegnere il televisore, attendere da 15 a 30 minuti e riaccenderlo.

Se non c'è nessun miglioramento, allontanare i diffusori dal televisore.

Pulizia del rivestimento esterno

Pulire questo sistema con un panno morbido leggermente inumidito con una soluzione detergente delicata. Non usare nessun tipo di tampone abrasivo, detersivo o solvente, come un diluente, la benzina o l'alcool.

Dati tecnici

Unità principale

Sezione dell'amplificatore

Potenza di uscita (nominale): 4 watt + 4 watt (8 ohm ad 1 kHz, 1% distorsione armonica totale)

Potenza di uscita continua RMS (riferimento): 5 watt + 5 watt (8 ohm ad 1 kHz, 10% distorsione armonica totale)

Ingresso

AUDIO IN (minipresa stereo): Sensibilità 1 V, impedenza 50 kohm

Uscite

SPEAKERS: Accetta impedenza di 8 ohm

Sezione del lettore CD

Sistema: Compact disc e sistema audio digitale

Proprietà del diodo al laser

Durata di emissione: continua

Uscita di potenza laser*: Inferiore a 44,6 μ W

* Questa uscita è la misurazione del valore ad una distanza di 200 mm dalla superficie della lente dell'obiettivo sul blocco del rivelatore ottico con apertura di 7 mm.

Risposta in frequenza: 20 Hz – 20 kHz

Rapporto segnale/rumore: Oltre 90 dB

Gamma dinamica: Oltre 90 dB

Sezione del sintonizzatore

Sintonizzatore FM stereo, FM supereterodino

Antenna: Antenna FM a cavo

Campo di sintonia: 87,5 MHz – 108,0 MHz (passo da 50 kHz)

Sezione USB

Porta  (USB): Tipo A, corrente massima 500 mA

Formati audio supportati

Velocità di bit supportata:

MP3 (MPEG 1 Audio Layer-3): 32 kbps – 320 kbps, VBR

WMA: 32 kbps – 192 kbps, VBR

Frequenze di campionamento:

MP3 (MPEG 1 Audio Layer-3):

32/44,1/48 kHz

WMA: 44,1 kHz

Diffusori

Sistema di diffusori: Gamma completa, diam. 8 cm, tipo a cono

Impedenza nominale: 8 ohm

Dimensioni (L/A/P): Circa 148 mm × 240 mm × 127 mm

Peso: Circa 1,2 kg netto per diffusore

Quantità: 2 pezzi

Generali

Requisiti di alimentazione: 120 V – 240 V CA, 50/60 Hz

Consumo: 18 watt

Dimensioni (L/A/P, incluse le sporgenze più grandi) (esclusi i diffusori):

Circa 170 mm × 133 mm × 240 mm

Peso (esclusi i diffusori): Circa 1,3 kg

Quantità dell'unità principale: 1 pezzo

Accessori in dotazione: Telecomando (1), antenna FM a cavo (1), cuscinetti per diffusori (8)

Dati tecnici e formato sono soggetti a modifiche senza preavviso.

- Consumo energetico in standby: 0,5 W
- Determinati circuiti stampati non contengono ritardanti alla fiamma alogenati.

OSTRZEŻENIE

Aby zmniejszyć zagrożenie pożarem, nie należy zakrywać otworu wentylacyjnego urządzenia gazetami, serwetkami, zasłonami, itp.

Nie narażaj urządzenia na kontakt ze źródłem otwartego ognia (np. zapalone świece).

Aby zmniejszyć zagrożenie pożaru lub porażenia prądem, należy uważać, aby nie kapała i nie przyskała na nie woda, nie należy też umieszczać na nim przedmiotów napełnionych wodą, np. wazoników.

Nie ustawiaj urządzenia w zamkniętej przestrzeni, takiej jak biblioteczka lub wbudowana szafka.

Ponieważ główna wtyczka służy do odłączenia urządzenia od źródła prądu, podłącz urządzenie do łatwo dostępnego gniazda zasilania. Jeżeli zauważysz jakiegokolwiek nieprawidłowości w pracy urządzenia, natychmiast odłącz główną wtyczkę od gniazda zasilania.

Nie wystawiać baterii ani urządzenia z założonymi bateriami na bardzo wysokie temperatury, np. na skutek działania promieni słonecznych lub płomienia.

Urządzenie nie jest odłączone od źródła prądu dopóki jest podłączone do gniazdzka ściennego, nawet jeżeli samo urządzenie jest wyłączone.

OSTRZEŻENIE

Używanie instrumentów optycznych do tego urządzenia jest niebezpieczne dla oczu.

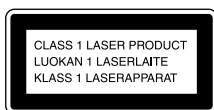

Niniejsze urządzenie zaklasyfikowane jest jako PRODUKT LASEROWY KLASY 1. Niniejsze oznaczenie znajduje się z tyłu obudowy.

Uwaga przeznaczona dla klientów: poniższe informacje dotyczą tylko sprzętu znajdującego się w sprzedaży w krajach stosujących dyrektywy UE.

Produkt ten został wyprodukowany przez lub na zlecenie Sony Corporation, 1-7-1 Konan Minato-ku Tokio, 108-0075 Japonia. Przedsiębiorcą wprowadzającym produkt do obrotu na terytorium Rzeczypospolitej Polskiej jest Sony Europe Limited, The Heights, Brooklands, Weybridge, Surrey KT13 0XW, Wielka Brytania. Zapytania dotyczące zgodności produktu z wymaganiami prawa Unii Europejskiej należy kierować do Sony Deutschland GmbH, Hedelfinger Strasse 61, 70327 Stuttgart, Niemcy. W kwestiach dotyczących usług serwisowych lub gwarancji należy korzystać z adresów kontaktowych podanych w oddzielnych dokumentach dotyczących usług serwisowych lub gwarancji.



**Pozbywanie się
użytego sprzętu
(stosowane w krajach
Unii Europejskiej i w
pozostałych krajach
europejskich
stosujących własne
systemy zbiórki)**

Ten symbol na produkcie lub jego opakowaniu oznacza, że produkt nie może być traktowany jako odpad komunalny, lecz powinno się go dostarczyć do odpowiedniego punktu zbiórki sprzętu elektrycznego i elektronicznego, w celu recyklingu. Odpowiednie zadysponowanie użytego produktu zapobiega potencjalnym negatywnym wpływom na środowisko oraz zdrowie ludzi, jakie mogłyby wystąpić w przypadku niewłaściwego zagospodarowania odpadów. Recykling materiałów pomaga chronić środowisko naturalne. W celu uzyskania bardziej szczegółowych informacji na temat recyklingu tego produktu, należy skontaktować się z lokalną jednostką samorządu terytorialnego, ze służbami zagospodarowywania odpadów lub ze sklepem, w którym zakupiony został ten produkt.

Stosowane akcesoria: Pilot zdalnego sterowania

Europe Only



Pb

**Pozbywanie się
użytych baterii
(stosowane w krajach
Unii Europejskiej i w
pozostałych krajach
europejskich
mających własne
systemy zbiórki)**

Ten symbol umieszczony na baterii lub na jej opakowaniu oznacza, że nie może być ona traktowana jako odpad komunalny. Symbol ten dla pewnych rodzajów baterii może być stosowany w kombinacji z symbolem chemicznym. Symbole chemiczne rtęci (Hg) lub ołowiu (Pb) stosuje się jako dodatkowe oznaczenie, jeśli bateria zawiera więcej niż 0,0005% rtęci lub 0,004% ołowiu.

Odpowiednio gospodarując użytymi bateriami, możesz zapobiec potencjalnym negatywnym wpływom na środowisko oraz zdrowie ludzi, jakie mogłyby wystąpić w przypadku niewłaściwego obchodzenia się z tymi odpadami. Recykling baterii pomoże chronić środowisko naturalne. W przypadku produktów, w których ze względu na bezpieczeństwo, poprawne działanie lub integralność danych wymagane jest stałe podłączenie do baterii, wymianę zużytej baterii należy zlecić wyłącznie wykwalifikowanemu personelowi stacji serwisowej. Aby mieć pewność, że bateria znajdująca się w użytym sprzęcie elektrycznym i elektronicznym będzie właściwie zagospodarowana, należy dostarczyć sprzęt do odpowiedniego punktu zbiórki. W odniesieniu do wszystkich pozostałych użytych baterii, prosimy o zapoznanie się z rozdziałem instrukcji obsługi produktu o bezpiecznym demontażu baterii. Zużytą baterię należy dostarczyć do właściwego punktu zbiórki.

W celu uzyskania bardziej szczegółowych informacji na temat zbiórki i recyklingu baterii należy skontaktować się z lokalną jednostką samorządu terytorialnego, ze służbami zajmującymi się zagospodarowywaniem odpadów lub ze sklepem, w którym zakupiony został ten produkt.

**Uwaga dotycząca płyt w
formacie DualDisc**

Płyta w formacie DualDisc jest płytą dwustronną zawierającą materiał DVD nagrany na jednej stronie oraz materiał dźwiękowy nagrany na drugiej stronie. Ponieważ jednak nagrany materiał dźwiękowy nie jest zgodny ze standardem Compact Disc (CD), nie można zagwarantować poprawnego odtwarzania takiej płyty.

Płyty muzyczne z zakodowanymi systemami ochrony praw autorskich

Ten produkt jest zaprojektowany do odtwarzania płyt, które są wyprodukowane zgodnie ze standardem Compact Disc (CD). Ostatnio niektóre firmy muzyczne rozpoczęły sprzedaż różnych płyt muzycznych z zakodowanymi systemami ochrony praw autorskich. Prosimy pamiętać, że są wśród nich płyty, które nie są zgodne ze standardem CD i mogą być nieodtwarzalne przez ten produkt.

Uwaga dotycząca licencji i znaku handlowego

- Technologię kodowania dźwięku i patenty stosowane w MPEG Layer-3 pozyskano od Fraunhofer IIS i Thomson.
- Windows Media jest zastrzeżonym znakiem towarowym lub znakiem towarowym firmy Microsoft Corporation w Stanach Zjednoczonych i/lub w innych krajach.
- Ten produkt jest chroniony przez pewne prawa własności intelektualnej firmy Microsoft Corporation. Używanie lub dystrybucja tego rodzaju technologii poza tym produktem jest zabroniona bez uzyskania licencji od firmy Microsoft lub upoważnionego przedstawiciela firmy Microsoft.
- Pozostałe znaki towarowe i zastrzeżone znaki towarowe są własnością odpowiednich podmiotów. W niniejszej instrukcji nie używa się znaków [™] i [®].

Urządzenie

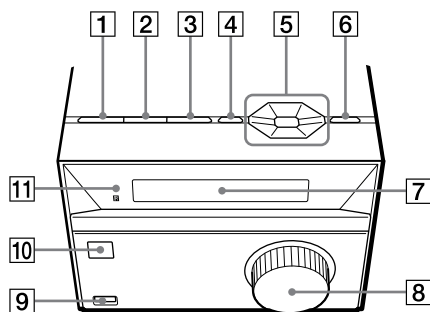

Pilot

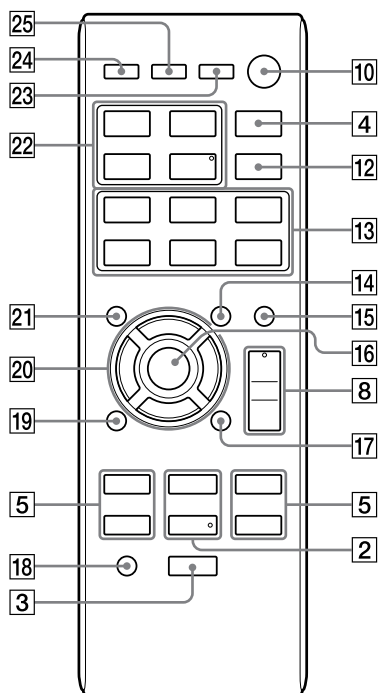

W tej instrukcji obsługi objaśnienia dotyczą przede wszystkim operacji przy użyciu pilota, ale takie same operacje można wykonywać używając przycisków na urządzeniu o takich samych lub podobnych nazwach.

Aby korzystać z pilota

Przesuń i zdejmij pokrywę wnętrza baterii, a potem włóż dwie baterie R6 (AA - nie dołączone w zestawie), najpierw stroną , zgodnie z oznaczeniami biegunów, jak to pokazano poniżej.

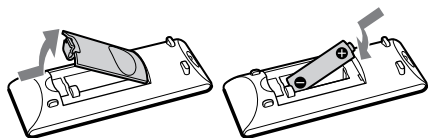













Uwagi o używaniu pilota

- Przy normalnym użytkowaniu baterie powinny wystarczyć na około sześć miesięcy.
- Jeśli akumulator nie jest użytkowany przez dłuższy czas, należy wyjąć baterie, aby uniknąć uszkodzeń spowodowanych przez wyciek elektrolitu i korozję.

Przenoszenie zestawu

- 1 Wyjmij płytę, aby ochronić mechanizm CD.
- 2 Naciśnij I/⏻ (wł./tryb oczekiwania)  na urządzeniu, aby je wyłączyć i upewnij się, że napis „STANDBY” przestał migać.
- 3 Odłącz przewód sieciowy od gniazda ściennego.

Nastawianie zegara

- 1 Naciśnij I/⏻  , aby włączyć urządzenie.
- 2 Naciśnij TIMER MENU , aby wybrać tryb ustawiania zegara.
Jeśli pojawi się „SELECT”, naciśnij kilkakrotnie   , aby wybrać „CLOCK”, a potem naciśnij  (wprowadzanie) .
- 3 Naciskaj   , aby ustawić godzinę, a potem naciśnij  .
- 4 Wykonaj tę samą procedurę aby nastawić minuty.

Uwaga

Nastawienia zegara zostaną stracone gdy odłączysz przewód sieciowy lub gdy nastąpi awaria sieci elektrycznej.

Aby wyświetlić zegar gdy system jest wyłączony

Naciśnij DISPLAY . Zegar będzie wyświetlany przez około 8 sekund.

Kroki wstępne

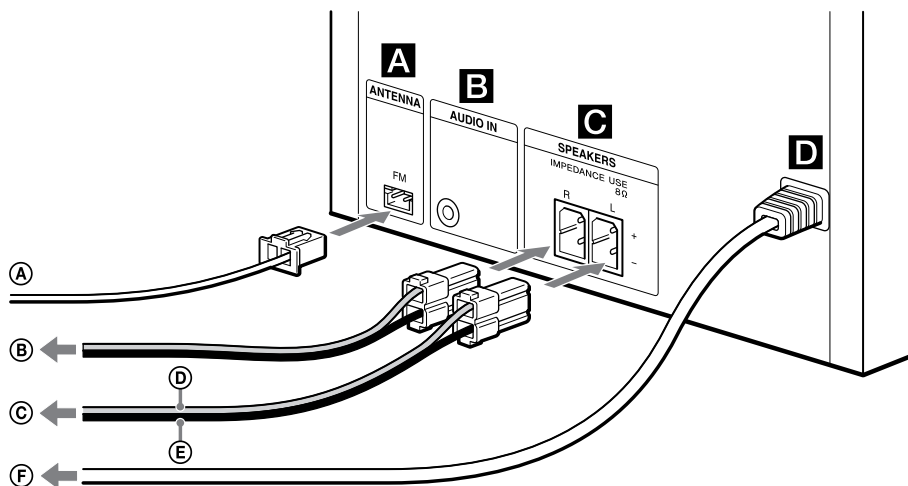

- Ⓐ Antena przewodowa FM (Wysuwana poziomo.)
- Ⓑ Do prawego głośnika
- Ⓒ Do lewego głośnika

- Ⓓ Przewód głośnika (czerwony/⊕)
- Ⓔ Przewód głośnika (czarny/⊖)
- Ⓕ Do gniazda sieciowego

A ANTENNA

Wyszukaj miejsce i położenie urządzenia, które po zamontowaniu anteny zapewni dobry odbiór radia. Umieść antenę z daleka od kabli głośnikowych i przewodu sieciowego, aby uniknąć przechwytywania szumów.

B Gniazdo AUDIO IN

Podłącz zewnętrzne urządzenie audio.

C SPEAKERS

Przyłącz przewody głośnikowe.

D Zasilanie

Podłącz przewód sieciowy do gniazda ściennego.

Aby przymocować podkładki głośników

Podkładki należy przymocować w każdym narożniku na spodzie głośnika, co zapobiegnie ich przesuwaniu.

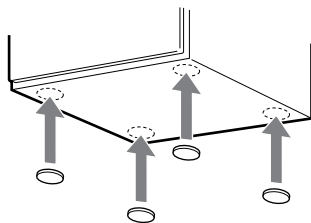

Operacje

Odtwarzanie płyty CD/ MP3/WMA

- Wybierz funkcję CD.
Naciśnij CD [22].
- Włóż płytę.
Naciśnij ▲ [6] na urządzeniu i umieść płytę nadrukiem do góry na tacy odtwarzacza.
Aby zamknąć przedział odtwarzacza, naciśnij ▲ [6] na urządzeniu.
- Zacznij odtwarzanie.
Odtwarzanie płyty CD-DA rozpoczyna się automatycznie.
Naciśnij ► (odtwarzanie) [2], aby odtworzyć płytę MP3/WMA.

Inne operacje

Aby	Naciśnij
Zrobić pauzę w odtwarzaniu	(pauza) [2]. Aby wznowić odtwarzanie, naciśnij ► [2].
Zatrzymać odtwarzanie	Dwukrotnie ■ (stop) [3].
Wybrać folder na płycie MP3/WMA	Kilkakrotnie ☞ (wybierz folder) +/ ☞ - [20].
Wybrać ścieżkę lub plik	◀◀ (wstecz)/▶▶ (w przód) [5].
Znaleźć określone miejsce na ścieżce lub pliku	Przytrzymaj przycisk ◀◀ (przesuwanie w tył)/▶▶ (przesuwanie w przód) [5] podczas odtwarzania i zwolnij przycisk w odpowiednim miejscu.
Wybrać odtwarzanie ciągłe	Kilkakrotnie REPEAT [17], aż pojawi się „RPT 1”, „RPT FLDR*” lub „RPT ALL”.

* Tylko płyta MP3/WMA

Zmiana trybu odtwarzania

Naciśnij kilkakrotnie PLAY MODE [14], gdy odtwarzacz nie pracuje. Możesz wybrać normalne odtwarzanie („FLDR” dla wszystkich plików MP3/WMA w folderze na płycie), odtwarzanie losowe („SHUF” lub „FLDRSHUF” dla odtwarzania losowego folderów) lub odtwarzanie programu („PROGRAM”).

Uwaga o odtwarzaniu ciągłym

„RPT 1” oznacza, że jeden utwór lub plik jest powtarzany, dopóki odtwarzanie nie zostanie przerwane.

Uwagi dotyczące odtwarzania płyt MP3/WMA

- Nie należy zapisywać innych rodzajów plików lub też niepotrzebnych folderów na płycie zawierającej pliki MP3/WMA.
- Podczas odtwarzania foldery, które nie zawierają plików MP3/WMA, są pomijane.
- Pliki MP3/WMA są odtwarzane w kolejności, w jakiej są zapisane na płycie.
- Formaty audio odtwarzane przez urządzenie są następujące:
 - MP3: rozszerzenie pliku „.mp3”
 - WMA: rozszerzenie pliku „.wma”
- Gdy plik ma właściwe rozszerzenie, a jest innego typu, jego odtworzenie może spowodować głośny hałas, mogący być przyczyną usterki urządzenia.
- Poniżej podano maksymalne liczby niektórych parametrów:
 - foldery – 256 (włączając w to folder główny).
 - pliki MP3/WMA – 999.
 - poziomy folderów (struktura drzewiasta plików) – 8.
- Nie możemy zagwarantować zgodności ze wszystkimi programami i urządzeniami kodującymi/zapisującymi pliki MP3/WMA i nośnikami. Niezgodne płyty MP3/WMA mogą powodować szumy lub przerywanie odtwarzania lub mogą w ogóle nie dać się odtwarzać.

Uwaga dotycząca odtwarzania płyt wielosecyjnych

Urządzenie może odtwarzać ciągle sesje na płycie, jeśli są one zapisane w tym samym formacie sesji, co pierwsza sesja. Jeśli zostanie napotkana sesja zapisana w innym formacie sesji, nie będzie można odtworzyć tej i następnych sesji. Należy pamiętać, że nawet jeśli sesje są zapisane w tym samym formacie, niektóre z nich mogą nie być odtwarzane.

Słuchanie radia

- 1 Wybierz funkcję FM.
Naciśnij FM [22].
- 2 Wykonaj strojenie.

Aby przeszukać automatycznie

Naciśnij kilkakrotnie TUNING MODE [14], aż pojawi się „AUTO”, a następnie naciśnij TUNING+/TUNING– [5]. Przeszukiwanie zatrzyma się automatycznie gdy stacja zostanie znaleziona.

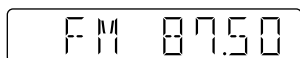

Jeśli wyszukiwanie nie zatrzyma się, naciśnij ■ [3], aby zatrzymać wyszukiwanie, a następnie ręcznie wyszukaj stację (patrz poniżej).

Aby nastroić ręcznie

Naciśnij kilkakrotnie TUNING MODE [14], aż pojawi się „MANUAL”, a następnie naciśnij TUNING+/TUNING– [5], aby wybrać odpowiednią stację.

Jeśli znaleziona stacja przesyła sygnał RDS, jej nazwa pojawia się na wyświetlaczu (tylko model europejski).

Wskazówka

Aby zmniejszyć szumy przy odbiorze słabego sygnału stacji radiowej FM, naciśnij przycisk FM MODE [12], aż na wyświetlaczu pojawi się napis „MONO”, co oznacza wyłączenie odbioru stereofonicznego. Dźwięk przestanie być stereofoniczny, ale odbiór się poprawi.

Zapisywanie stacji radiowych w pamięci

- 1 Wyszukaj wybraną stację.
- 2 Naciśnij TUNER MEMORY [21], aby wybrać tryb zapamiętywania stacji.

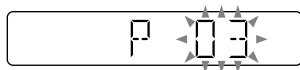

- 3 Naciśnij PRESET+/PRESET– [5], aby wybrać odpowiedni numer zapamiętywanej stacji.
Jeżeli wybrany numer pamięci został już przeznaczony dla innej stacji, zostanie ona zamieniona na nową stację.
- 4 Naciśnij ⊕ [16], aby zapamiętać stację.
- 5 Powtórz kroki od 1 do 4 aby zapisać inne stacje w pamięci.
Możesz zaprogramować do 20 stacji na falach ultrakrótkich (FM). Wprowadzone do pamięci stacje pozostaną w pamięci przez pół dnia, nawet jeśli odłączony zostanie przewód sieciowy lub nastąpi awaria sieci elektrycznej.

Słuchanie zaprogramowanych stacji

Jeśli zapamiętałeś stację radiową pod numerem 1 do 6, można ją włączyć, naciskając po prostu TUNER MEMORY NUMBER (1 do 6), [13] gdy urządzenie działa w trybie FM.

Jeśli daną stację zapisałeś pod numerem 7 lub wyższym, naciśnij TUNING MODE [14], aż pojawi się napis „PRESET”, a następnie naciśnij PRESET+/PRESET– [5], aby wybrać odpowiedni numer zapamiętanej stacji.

Odtwarzanie pliku z urządzenia USB

Urządzenie może odtwarzać następujące formaty audio – MP3/WMA*.

* Pliki z cyfrowym zabezpieczeniem praw autorskich (DRM) nie mogą być odtwarzane przez opisywane urządzenie. Pliki pobrane z internetowego sklepu muzycznego mogą nie zostać odtworzone przez ten system.

Informacje o obsługiwanych urządzeniach USB znajdziesz na stronach internetowych wymienionych poniżej.

Dla klientów w Europie:

<http://support.sony-europe.com/>

Dla klientów w Ameryce Łacińskiej:

<http://esupport.sony.com/LA>

Dla klientów w innych krajach/regionach:

<http://www.sony-asia.com/support>

1 Wybierz funkcję USB.

Naciśnij USB [2].



2 Podłącz urządzenie USB do portu

↔ (USB) [9].

3 Zaczynaj odtwarzanie.

Naciśnij ▶ [2].

Inne operacje

Aby	Naciśnij
Zrobić pauzę w odtwarzaniu	[2]. Aby wznowić odtwarzanie, naciśnij ▶ [2].
Zatrzymać odtwarzanie	■ [3]. Aby wznowić odtwarzanie, naciśnij ▶ [2]*. Aby anulować wznowienie odtwarzania, naciśnij ponownie ■ [3].
Wybrać folder	Kilkakrotnie  +/-  – [20].
Wybrać plik	◀◀/▶▶ [5].
Znaleźć punkt w pliku	Przytrzymaj ◀◀/▶▶ [5] podczas odtwarzania i zwolnij przycisk w odpowiednim miejscu.
Wybrać odtwarzanie ciągłe	Kilkakrotnie REPEAT [17], aż pojawi się „RPT 1”, „RPT FLDR” lub „RPT ALL”.

* Przy odtwarzaniu pliku w formacie VBR MP3/WMA urządzenie może wznowić odtwarzanie w innym miejscu.

Zmiana trybu odtwarzania

Naciśnij kilkakrotnie PLAY MODE [14], gdy urządzenie USB nie pracuje. Możesz wybrać normalne odtwarzanie („FLDR” dla wszystkich plików w folderze na urządzeniu USB), odtwarzanie losowe („SHUF” lub „FLDRSHUF” dla odtwarzania losowego folderów) lub odtwarzanie programu („PROGRAM”).

Uwaga o odtwarzaniu ciągłym

„RPT ALL” wskazuje, że wszystkie pliki dźwiękowe na urządzeniu USB będą powtarzane aż do zatrzymania odtwarzania.

Uwagi



- Gdy konieczne jest podłączenie przewodu USB, należy użyć przewodu USB dołączonego do urządzenia USB. Szczegółowe informacje o sposobie używania znajdziesz w instrukcji obsługi dostarczonej z urządzeniem USB, które będzie podłączone.
- Może minąć około 10 sekund, zanim pojawi się komunikat „SEARCH”, w zależności od rodzaju podłączonego urządzenia USB.
- Nie podłączaj urządzenia USB do opisywanego urządzenia za pomocą koncentratora USB.
- Po podłączeniu urządzenia USB opisywane urządzenie odczytuje wszystkie zapisane na nim pliki. Jeżeli na urządzeniu USB jest dużo folderów lub plików, może upłynąć dużo czasu do zakończenia odczytywania urządzenia USB.
- W przypadku podłączenia niektórych urządzeń USB po wykonaniu jakiejś czynności może wystąpić opóźnienie po stronie opisywanego urządzenia.
- Nie gwarantujemy zgodności ze wszystkimi programami kodującymi/zapisującymi. Jeżeli pliki audio na urządzeniu USB były oryginalnie zakodowane za pomocą niekompatybilnego programu, mogą one wytwarzać szumy lub przerywane audio, lub mogą w ogóle nie zostać odtworzone.

- Urządzenie nie może odtwarzać plików dźwiękowych znajdujących się na urządzeniu USB w następujących przypadkach:
 - gdy liczba plików dźwiękowych w folderze przekracza 999.
 - gdy łączna liczba plików dźwiękowych na urządzeniu USB przekracza 999.
 - gdy łączna liczba folderów na urządzeniu USB przekracza 256 (włączając w to folder główny („ROOT”) i puste foldery).

Te liczby mogą być inne, zależnie od struktury plików i folderów. Nie zapisuj innych rodzajów plików lub zbędnych folderów na urządzeniu USB, które zawiera pliki audio.

- Urządzenie może odtwarzać pliki tylko do ośmiu poziomów folderów.
- Urządzenie może nie obsługiwać wszystkich funkcji dostępnych na podłączonym urządzeniu USB.
- Pliki i foldery są wyświetlane w kolejności ich utworzenia na urządzeniu USB.
- Foldery, które nie zawierają plików dźwiękowych, są pomijane.
- Formaty audio odtwarzane przez urządzenie są następujące:
 - MP3: rozszerzenie pliku „.mp3”
 - WMA: rozszerzenie pliku „.wma”
 Pamiętaj, że nawet jeśli nazwa pliku zawiera prawidłowe rozszerzenie, ale w rzeczywistości plik jest inny, system może wygenerować szumy lub może nie działać prawidłowo.











Używanie systemu jako ładowarki akumulatora

Można używać systemu jako ładowarki akumulatora urządzeń USB posiadających funkcję ładowania, jeżeli system jest włączony. Ładowanie rozpoczyna się, gdy urządzenie USB zostanie podłączone do portu  (USB) . Status ładowania pojawi się na wyświetlaczu urządzenia USB. Szczegółowe informacje znajdziesz w przewodniku użytkownika swojego urządzenia USB.

Uwagi dotyczące ładowania urządzenia USB przez opisywane urządzenie

- Nie można wykorzystywać urządzenia jako ładowarki, gdy jest ono wyłączone.
- Niektóre urządzenia USB można ładować tylko, gdy opisywane urządzenie działa w funkcji USB.



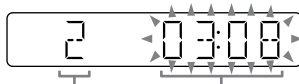

Tworzenie własnego programu (Odtwarzanie Programu)

- 1 Wybierz funkcję CD lub USB. Naciśnij CD  lub USB .
- 2 Wybierz tryb odtwarzania. Naciśnij kilkakrotnie PLAY MODE , gdy odtwarzacz nie pracuje, aż pojawi się „PROGRAM”.
- 3 Wybierz numer żądanego utworu lub pliku. Naciskaj    , aż pojawi się numer wybranego utworu lub pliku. Przy programowaniu plików MP3/WMA naciskaj  + /  - , aby wybrać odpowiedni folder, a następnie odpowiedni plik.





Wybrany numer utworu lub pliku

Łączny czas odtwarzania wybranego utworu (tylko płyta CD-DA)

- 4 Zaprogramuj żądany utwór lub plik. Naciśnij  , aby wprowadzić wybrany utwór lub plik.
- 5 Powtórz kroki od 3 do 4 aby zaprogramować dodatkowe utwory lub pliki, maksymalnie 64 utworów lub plików.
- 6 Aby odtworzyć program składający się z utworów lub plików, naciśnij  .

Program jest dostępny aż wykonania jednej z poniższych czynności:

- zmiana funkcji.
- wyłączenie urządzenia.
- odłączenie przewodu zasilania.
- otwarcie przedziału odtwarzacza.

Aby ponownie odtworzyć ten sam program, naciśnij  .

Aby skasować Odtwarzanie Programu

Naciśnij PLAY MODE [14].

Aby skasować ostatni utwór lub plik w programie

Naciśnij CLEAR [18], gdy odtwarzacz nie pracuje.

Używanie opcjonalnych komponentów audio

- 1 Przygotuj źródło dźwięku.
Podłącz dodatkowe urządzenie audio do gniazda AUDIO IN [B] na urządzeniu przy pomocy analogowego przewodu audio (nie znajduje się w zestawie).
- 2 Zmniejsz głośność.
Naciśnij VOLUME – [8].
- 3 Wybierz funkcję AUDIO IN.
Naciśnij AUDIO IN [22].
- 4 Zaczynj odtwarzanie.
Zaczynj odtwarzanie podłączonego sprzętu i wyreguluj głośność.

Uwaga

System może automatycznie przejść do trybu gotowości, jeżeli poziom głośności podłączonego sprzętu jest za niski. Wyreguluj odpowiednio głośność sprzętu. Patrz „Wyłączanie funkcji automatycznego czuwania”.

Regulowanie dźwięku

Aby	Naciśnij
Wyregulować głośność	VOLUME +/- [8].
Uzyskać bardziej dynamiczny dźwięk	BASS BOOST [15].
Nastawić efekt dźwiękowy	Kilkakrotnie EQ [4], aż pojawi się odpowiedni efekt dźwiękowy.

Zmiana wyświetlenia

Aby	Naciśnij
Zmienić informacje na wyświetleniu*	Kilkakrotnie DISPLAY [23], gdy urządzenie jest włączone.
Sprawdzić zegar, gdy system jest wyłączony	Kilkakrotnie DISPLAY [23], gdy urządzenie jest wyłączone. Zegar jest wyświetlony przez 8 sekund.

- * Na przykład, możesz przeglądać informacje dotyczące płyty CD/MP3/WMA lub urządzenia USB, takie jak:
- numer utworu lub pliku podczas normalnego odtwarzania.
 - nazwa utworu, pliku lub tytuł podczas normalnego odtwarzania.
 - dane wykonawcy podczas normalnego odtwarzania.
 - tytuł albumu lub nazwa foldera podczas normalnego odtwarzania.
 - łączny czas odtwarzania i łączna liczba utworów na płycie CD-DA (tylko gdy wybrany jest normalny tryb odtwarzania i odtwarzacz nie pracuje).

Uwagi o informacjach na wyświetlaczu

- Znaki, których urządzenie nie może wyświetlić, będą pokazywane jako „_”.
- Następujące informacje nie są wyświetlane:
 - łączny czas odtwarzania w przypadku płyty MP3/WMA i urządzenia USB.
 - pozostały czas odtwarzania pliku MP3/WMA.
- Następujące informacje nie są wyświetlane prawidłowo;
 - czas odtworzonego pliku MP3/WMA, jeśli jest on zakodowany z użyciem zmiennej prędkości bitowej (VBR).
 - nazwy folderów i plików niezgodnych z formatem ISO9660 Level 1, Level 2 lub z rozszerzeniem Joliet.
- Następujące informacje są wyświetlane:
 - pozostały czas odtwarzania utworu.
 - informacje ze znaczników ID3 z plików MP3, gdy stosowane są znaczniki ID3 w wersji 1 i wersji 2 (priorytet mają dane ze znacznika ID3 w wersji 2, gdy jeden plik MP3 zawiera zarówno wersję 1 jak i wersję 2).
 - maks. 31 znaków danych z etykiety ID3 z wykorzystaniem wielkich liter (A do Z), cyfr (0 do 9) i symboli (+ - . / [] _ | ^).

Używanie programatorów

System posiada dwie funkcje programatora. Jeżeli użyjesz obu programatorów, Programator Nocny będzie miał pierwszeństwo.

Programator Nocny:

Możesz zasnąć przy muzyce. Funkcja ta działa nawet gdy zegar nie jest nastawiony. Naciskaj przycisk SLEEP [24]. Jeśli wybierzesz „AUTO”, urządzenie automatycznie wyłączy się po zakończeniu odtwarzania bieżącej płyty albo urządzenia USB lub po 100 minutach.

Programator Odtwarzania:

Możesz na określoną godzinę ustawić budzenie przy użyciu płyty CD, radia FM, urządzenia USB lub urządzenia dźwiękowego przyłączonego do wejścia AUDIO IN [B] w chwili ustawienia. Pamiętaj, aby zegar był nastawiony.

1 Przygotuj źródło dźwięku.

Przygotuj źródło dźwięku i naciśnij VOLUME +/- [8], aby zmienić poziom głośności.

Aby zacząć od określonej ścieżki CD lub pliku audio, wykonaj swój własny program.

2 Wybierz tryb nastawienia programatora.

Naciśnij TIMER MENU [25].

Gdy zegar nie jest ustawiony, urządzenie działa w trybie ustawienia zegara. W takim przypadku ustaw zegar.

3 Nastaw programator odtwarzania.

Naciskaj [5], aby wybrać „PLAY SET”, a następnie naciśnij [16].

4 Nastaw czas aby rozpocząć odtwarzanie.

Naciskaj [5], aby ustawić godzinę, a potem naciśnij [16]. Użyj powyższej procedury do nastawienia minut.

5 Wykonaj taką samą procedurę jak w kroku 4, aby nastawić czas zatrzymania odtwarzania.

6 Wybierz źródło dźwięku.

Naciskaj [5], aż pojawi się odpowiednie źródło dźwięku, a następnie naciśnij [16].

7 Wyłącz system.

Naciśnij I/⏻ [10]. Urządzenie automatycznie włącza się przed ustaloną godziną.

Jeżeli o zaprogramowanej godzinie system będzie włączony, Programator Odtwarzania nie zacznie odtwarzania. Nie używaj systemu w czasie pomiędzy włączeniem się systemu a rozpoczęciem odtwarzania.

Aby sprawdzić nastawienie

1 Naciśnij TIMER MENU [25].

2 Naciskaj [5], aby wybrać „SELECT”, a następnie naciśnij [16].

3 Naciskaj [5], aby wybrać „PLAY SEL”, a następnie naciśnij [16].

Aby skasować programator

Powtarzaj czynności opisane powyżej, aż w kroku 3 pojawi się „OFF”, a następnie naciśnij [16].

Aby zmienić nastawienie

Zacznij z powrotem od kroku 1.

Wskazówka

Nastawienie Programatora Odtwarzania pozostaje tak długo, dopóki nie zostanie ręcznie anulowane.

W razie trudności

- 1 Sprawdź, czy przewód sieciowy i przewody kolumn głośnikowych są prawidłowo i solidnie podłączone.
- 2 Poszukaj problemu na liście poniżej i podejmij wskazane środki zaradcze.

Jeżeli problem nie znika, skontaktuj się z najbliższym dealerem Sony.

Jeżeli na wyświetleniu pojawi się „PROTECT”

Natychmiast odłącz kabel zasilania i sprawdź następujące pozycje gdy „PROTECT” zniknie.

- Czy przewody głośnika + i – są zwarte?
- Czy coś blokuje otwory wentylacyjne urządzenia?

Po sprawdzeniu powyższych pozycji i upewnieniu się, że są prawidłowe, podłącz z powrotem przewód sieciowy i włącz system. Jeżeli problem nie znika, skontaktuj się z najbliższym dealerem Sony.

Ogólne

Zestaw nie włącza się.

- Czy przewód zasilania jest podłączony do gniazda?

System niespodziewanie wszedł w tryb gotowości.

- To nie jest usterka. Urządzenie automatycznie przełącza się w stan czuwania w ciągu 30 minut, jeśli nie będzie wykonywana żadna czynność i nie będzie przesyłany sygnał audio. Patrz „Wyłączanie funkcji automatycznego czuwania”.

Nastawianie zegara lub operowanie programatorem odtwarzania zostało niespodziewanie anulowane.

- Jeśli minie około jednej minuty bez żadnych operacji, ustawienie zegara lub programatora odtwarzania jest automatycznie anulowane. Wykonaj ponownie operację od początku.

Brak jest dźwięku.

- Czy przewody głośnika + i – są zwarte?
- Czy używasz tylko dołączonych głośników?
- Czy coś blokuje otwory wentylacyjne urządzenia?
- Wybrana stacja może mieć przerwę w nadawaniu.

Dźwięk dobiega z jednego głośnika lub głośność prawego i lewego nie są zbalansowane.

- Umieść głośniki tak symetrycznie, jak to możliwe.
- Podłączaj tylko dołączone głośniki.

Duży przydźwięk lub szumy.

- Odsuń urządzenie od źródła hałasu.
- Podłącz przewód zasilania do innego gniazda sieciowego.
- Zamontuj filtr przeciwzakłóceń (nieodstępny w zestawie) na przewodzie sieciowym.

Pilot nie działa.

- Usuń wszelkie przeszkody pomiędzy pilotem a czujnikiem [1] na urządzeniu i umieść urządzenie z dala od lamp fluorescencyjnych.
- Skieruj pilota zdalnego sterowania na czujnik urządzenia.
- Zbliż pilota do urządzenia.

Odtwarzacz CD/MP3/WMA

Dźwięk przeskakuje lub płyta nie jest odtwarzana.

- Oczyszczyć płytę i załadować ją ponownie.
- Ustawić urządzenie daleko od źródła drgań (na przykład na stabilnym postumencie).
- Odsunąć głośniki od urządzenia lub umieścić je na osobnych postumentach. Przy dużej głośności drgania głośników mogą powodować przeskakiwanie dźwięku.

Odtwarzanie nie rozpoczyna się od pierwszej ścieżki.

- Ustawić tryb odtwarzania na normalny.

Zaczynanie odtwarzania zabiera więcej czasu niż zwykle.

- W przypadku następujących płyt czas odtwarzania może się wydłużyć:
 - płyta zapisana ze złożoną strukturą folderów.
 - płyta zapisana w trybie wieloseesyjnym.
 - płyta, która nie została sfinalizowana (płyta, na której można zapisywać dodatkowe dane).
 - płyta z wieloma folderami.

Urządzenie USB



Nie można ładować podłączonego urządzenia USB.

- Sprawdź, czy urządzenie USB jest prawidłowo podłączone.
- Niektóre urządzenia USB można ładować tylko, gdy opisywane urządzenie działa w funkcji USB.

Czy używasz obsługiwanego przez ten system urządzenia USB?

- Jeśli podłączysz urządzenie USB, które nie jest obsługiwane, mogą wystąpić następujące problemy. Sprawdź strony internetowe podane na liście w punkcie „Odtwarzanie pliku z urządzenia USB”, aby zapoznać się listą obsługiwanych urządzeń USB.
 - Urządzenie USB nie jest rozpoznawane.
 - Nazwy plików lub folderów nie są wyświetlane przez urządzenie.
 - Odtwarzanie nie jest możliwe.
 - Dźwięk jest urywany.
 - Występują szumy.
 - Odtwarzany dźwięk jest zniekształcony.

Pojawiło się „OVER CURRENT”.

- Został wykryty problem natężenia prądu na porcie  (USB) [9]. Wyłącz urządzenie i odłącz urządzenie USB od portu  (USB) [9]. Upewnij się, że urządzenie USB działa prawidłowo. Jeżeli wzór wyświetlenia dalej pozostaje, skontaktuj się z najbliższym dealerem Sony.

Brak jest dźwięku.

- Urządzenie USB nie jest prawidłowo podłączone. Wyłącz system, po czym podłącz z powrotem urządzenie USB.

Występują szumy, dźwięk przeskakuje lub jest zniekształcony.

- Wyłącz urządzenie i ponownie przyłącz urządzenie USB.
- Same pliki muzyczne zawierają szumy lub dźwięk jest zniekształcony. Szumy mogły zostać wprowadzone w procesie tworzenia danych muzycznych, z powodu stanu komputera. Utwórz ponownie dane muzyczne.
- Pliki zakodowano z niską prędkością bitową. Wyślij do urządzenia USB pliki zakodowane z większą prędkością bitów.

„SEARCH” jest wyświetlane przez długi czas lub długo trwa oczekiwanie na rozpoczęcie odtwarzania.

- Odczyt może zająć dużo czasu w następujących przypadkach:
 - Na urządzeniu USB znajduje się wiele folderów lub plików.
 - Struktura plików jest wyjątkowo złożona.
 - Pojemność urządzenia jest bardzo duża.
 - Duża fragmentacja pamięci wewnętrznej.

Błędne wyświetlenie

- Zapisz ponownie pliki z muzyką na urządzeniu USB, gdyż znajdujące się na nim dane mogły ulec uszkodzeniu.
- Urządzenie wyświetla tylko cyfry i zwykłe litery. Inne znaki nie są prawidłowo wyświetlane.

Urządzenie USB nie jest rozpoznane.

- Wyłącz urządzenie i podłącz urządzenie USB, a następnie włącz ponownie urządzenie.
- Sprawdź strony internetowe podane na liście w punkcie „Odtwarzanie pliku z urządzenia USB”, aby zapoznać się listą obsługiwanych urządzeń USB.
- Urządzenie USB nie działa prawidłowo. Informacje o sposobie radzenia sobie z tym problemem znajdziesz w instrukcji obsługi urządzenia USB.

Odtwarzanie nie rozpoczyna się.

- Wyłącz urządzenie i podłącz urządzenie USB, a następnie włącz ponownie urządzenie.
- Sprawdź strony internetowe podane na liście w punkcie „Odtwarzanie pliku z urządzenia USB”, aby zapoznać się listą obsługiwanych urządzeń USB.
- Naciśnij ► [2], aby rozpocząć odtwarzanie.

Odtwarzanie nie rozpoczyna się od pierwszej ścieżki.

- Ustaw tryb odtwarzania na normalny.

Pliki nie mogą zostać odtworzone.

- Pliki dźwiękowe mogą mieć nieprawidłowe rozszerzenia. Rozszerzenia plików obsługiwane przez urządzenie są następujące:
 - MP3: rozszerzenie pliku „.mp3”
 - WMA: rozszerzenie pliku „.wma”
- Pliki dźwiękowe mogły zostać zapisane w formatach innych niż MP3/WMA.
- Urządzenia USB formatowane przy użyciu systemu plików innego niż FAT16 lub FAT32 nie są obsługiwane.*
- W przypadku, gdy na urządzeniu USB znajduje się kilka partycji, wyświetlane są tylko pliki znajdujące się na pierwszej partycji.
- Nie można odtworzyć plików, które są zaszyfrowane lub chronione hasłem.

* Urządzenie obsługuje system plików FAT16 i FAT32, ale niektóre urządzenia USB mogą ich nie obsługiwać w pełni. Ze szczegółami zapoznaj się w instrukcji obsługi każdego nośnika pamięci masowej USB lub skontaktuj się z producentem.

Tuner

Duży przydzwięk lub szumy, lub nie można odbierać stacji.

- Podłącz właściwie antenę.
- Sprawdź, czy umieszczenie anteny w innym miejscu lub położeniu nie poprawi odbioru.
- Anteny należy umieszczać z dala od przewodów głośnikowych oraz przewodu sieciowego, aby wyeliminować zakłócenia.
- Wyłącz znajdujące się w pobliżu urządzenia elektryczne.

Słychać jednocześnie kilka stacji radiowych.

- Sprawdź, czy umieszczenie anteny w innym miejscu lub położeniu nie poprawi odbioru.
- Zwiń przewód antenowy przy pomocy odpowiedniego zacisku i dopasuj długość przewodu.

Aby zresetować system do nastawień fabrycznych

Jeżeli system nadal nie działa prawidłowo, przywróć system do nastawień fabrycznych.

- 1 Odłącz i podłącz z powrotem przewód sieciowy, po czym włącz system.
- 2 Przytrzymaj przycisk ■ [3] na pilocie i EQ [4] na urządzeniu, aż na wyświetlaczu pojawi się komunikat „RESET OK”.

Wszystkie nastawienia skonfigurowane przez użytkownika, takie jak zaprogramowane stacje radiowe, programator i zegar zostaną usunięte.

Wyłączanie funkcji automatycznego czuwania

System posiada automatyczną funkcję stanu gotowości. Funkcja ta powoduje, że system wchodzi automatycznie w tryb gotowości po około 30 minutach bez żadnych operacji lub bez wyprowadzania dźwięku.

Domyślnie funkcja automatycznego stanu gotowości jest włączona.

Użyj przycisków na urządzeniu, aby wyłączyć funkcję automatycznego stanu gotowości.

Przytrzymaj I/⏻ [10], gdy urządzenie jest włączone, aż pojawi się napis „AUTO STANDBY OFF”.

Aby włączyć tę funkcję, powtórz procedurę, aż pojawi się napis „AUTO STANDBY ON”.

Uwagi

- Funkcja automatycznego czuwania nie działa w trybie FM.
- Urządzenie może nie przejść automatycznie w stan czuwania w następujących przypadkach;
 - gdy zostanie wykryty sygnał audio.
 - gdy jest podłączone urządzenie USB.
 - podczas odtwarzania utworów lub plików dźwiękowych.
 - gdy działa programator odtwarzania lub programator nocny.

Komunikaty

DISC ERR : Załadowałeś płytę, której nie można odtworzyć.

FULL : Próbowaleś zaprogramować więcej niż 64 utwory lub pliki (kroki).

NO FILE : Na płytach CD-R/CD-RW lub na urządzeniu USB nie ma plików nadających się do odtwarzania.

NO STEP : Wszystkie zaprogramowane utwory zostały usunięte.

NO USB : Nie jest podłączone urządzenie USB lub podłączone urządzenie USB nie jest obsługiwane.

PLAY SET : Próbowano wybrać programator, gdy Programatora Odtwarzania nie został nastawiony.

PLS STOP : Naciśnąłeś PLAY MODE [14] podczas odtwarzania.

SELECT : Naciśnąłeś TIMER MENU [25] podczas działania zegara.

TIME NG : Programator Odtwarzania ma nastawiony taki sam rozpoczęcia i zakończenia.

Środki ostrożności

Płyty, które ten system MOŻE odtwarzać

- Audio CD
- CD-R/CD-RW (dane audio/pliki MP3/WMA)

Płyty, których ten system NIE MOŻE odtwarzać

- CD-ROM
- Płyty CD-R/CD-RW nie zapisane w formacie płyty muzycznej zgodnym z ISO9660 Level 1/Level 2 lub Joliet
- Płyty CD-R/CD-RW zapisane w wielu sesjach, które nie zostały zamknięte
- Płyty CD-R/CD-RW niskiej jakości, płyty CD-R/CD-RW z rysami lub zabrudzeniami oraz płyty CD-R/CD-RW zapisane w niezgodnym urządzeniu zapisującym
- Nieprawidłowo sfinalizowane płyty CD-R/CD-RW
- Płyty zawierające pliki inne niż MPEG 1 Audio Layer-3 (MP3)/WMA
- Płyty o nietypowym kształcie (np. serce, kwadrat, gwiazda)
- Płyty z taśmą klejącą, papierem lub naklejkami
- Płyty używane lub wypożyczone z zaklejoną koszulką, gdzie klej sięga poza koszulkę
- Płyty z etykietami, które są klejące w dotyku

Uwagi dotyczące płyt

- Przed odtwarzaniem należy przetrzeć płytę szmatką od środka aż do krawędzi.
- Nie czyścić płyt takimi środkami jak rozpuszczalniki, np. benzyną ekstrakcyjną, rozcieńczalnik, czy też komercyjne środki czystości, albo środki antystatyczne przeznaczone do winylowych płyt długogrających.
- Nie wolno narażać płyty na bezpośrednie działanie promieni słonecznych lub kontakt z innymi źródłami ciepła, takimi jak przewody powietrzne, ani też nie pozostawiać go w samochodzie zaparkowanym w miejscu ciągłego nasłonecznienia.

O bezpieczeństwie

- Całkowicie odłączyć przewód sieciowy od gniazda sieciowego, jeśli urządzenie nie będzie użytkowane przez dłuższy okres czasu. Gdy odłączasz urządzenie od sieci, zawsze chwytaj za wtyczkę. Nigdy nie ciągnij za przewód.
- Jeśli do obudowy dostanie się ciało obce lub ciecz, należy przed dalszym użytkowaniem odłączyć urządzenie od zasilania sieciowego i przekazać do sprawdzenia przez wykwalifikowany personel.
- Przewód sieciowy może być wymieniony tylko w autoryzowanym serwisie.

O wyborze miejsca

- Nie ustawiać urządzenia w pozycji przechylonej lub w miejscu, gdzie jest bardzo gorąco, zimno, występuje kurz, brud lub wilgoć albo gdzie brak właściwej wentylacji, występuje duże nasłonecznienie, drgania lub intensywne światło.
- Należy uważać przy umieszczaniu urządzenia lub głośników na powierzchniach, które zostały uprzednio potraktowane substancjami takimi jak воск, olej czy pasta nablyszczająca, gdyż może to spowodować poplamienie lub odbarwienie sprzętu.
- Jeśli urządzenie zostało przeniesione z zimnego miejsca do miejsca o wyższej temperaturze lub zostało umieszczone w bardzo wilgotnym pomieszczeniu, na soczewkach wewnątrz odtwarzacza CD może gromadzić się wilgoć, co powoduje usterki urządzenia. W takiej sytuacji wyjmij płytę i zostaw system włączony przez około godzinę, aby wilgoć wyparowała.

O gromadzeniu się ciepła wewnątrz

- Nagrzewanie się urządzenia podczas pracy jest normalne i nie powinno być powodem do zaniepokojenia.
- Nie dotykać obudowy, jeśli urządzenie było używane przez dłuższy czas z dużą głośnością, gdyż może ona być gorąca.
- Nie zasłaniać otworów wentylacyjnych.

O kolumnach głośnikowych

Ten zespół głośników nie jest magnetycznie ekranowany, więc obraz na pobliskich odbiornikach TV może zostać magnetycznie zniekształcony. W takiej sytuacji wyłączyć telewizor, odczekać 15 do 30 minut i włączyć go ponownie. Jeżeli nie przyniesie to poprawy, przesuń głośniki z dala od TV.

Czyszczenie obudowy

Czyść system miękką ściereczką lekko zwilżoną łagodnym roztworem detergentu. Nie używaj ostrych myjek, proszku do szorowania ani rozpuszczalników takich jak rozcieńczalnik, benzyna lub alkohol.

Dane techniczne

Urządzenie główne

Sekcja wzmacniacza

Moc wyjściowa (znamionowa): 4 W + 4 W (8 omów przy 1 kHz, 1% całk. znieksz. harm.)

Ciągła moc wyjściowa śr. kw (odniesienia): 5 W + 5 W (8 omów przy 1 kHz, 10% całk. znieksz. harm.)

Wyjście

AUDIO IN (gniazdo stereo mini): Czulość 1 V, impedancja 50 kiloohmów

Wyjścia

SPEAKERS: Akceptuje impedancję 8 omów

Sekcja odtwarzacza CD

System: System płyty kompaktowej i cyfrowego audio

Właściwości diody laserowej

Trwanie emisji: ciągła

Wyjście lasera*: Poniżej 44,6 μW

* Jest to wartość mierzona z odległości 200 mm od powierzchni soczewki obiektywu na bloku optycznym o przesłonie 7 mm.

Pasma przenoszenia: 20 Hz – 20 kHz

Stosunek sygnału do szumu: Ponad 90 dB

Zakres dynamiki: Ponad 90 dB

Sekcja tunera

Tuner stereofoniczny FM, superheterodynowy FM

Antena: Antena przewodowa FM

Zakres strojenia: 87,5 MHz – 108,0 MHz (odstęp 50 kHz)

Sekcja USB

Port  (USB): Rodzaj A, maksymalny prąd 500 mA

Obsługiwane formaty dźwiękowe

Obsługiwane prędkości bitowe:

MP3 (MPEG 1 Audio Layer-3): 32 kbps – 320 kbps, VBR

WMA: 32 kbps – 192 kbps, VBR

Częstotliwości próbkowania:

MP3 (MPEG 1 Audio Layer-3):

32/44,1/48 kHz

WMA: 44,1 kHz

Kolumna głośnikowa

System głośników: Pełnozakresowy, śr.

8 cm, typ stożkowy

Impedancja znamionowa: 8 omów

Wymiary (SZER./WYS./GŁĘB.): Ok. 148 mm × 240 mm × 127 mm

Masa: Ok. 1,2 kg netto każda kolumna

Ilość: 2 szt.

Ogólne

Zasilanie: 120 V – 240 V prądu zmiennego, 50/60 Hz

Pobór mocy: 18 W

Wymiary (SZER./WYS./GŁĘB. z większymi wystającymi częściami) (bez głośników):

Ok. 170 mm × 133 mm × 240 mm

Masa (bez głośników): Ok. 1,3 kg

Ilość urządzeń głównych: 1 szt.

Dostarczone akcesoria: Pilot zdalnego sterowania (1), antena przewodowa FM (1), podkładki głośników (8)

Konstrukcja i dane techniczne mogą ulec zmianie bez uprzedzenia.

- Pobór mocy w trybie czuwania: 0,5 W
- W niektórych płytkach obwodów drukowanych używane są bezhalogenowe środki zmniejszające palność.

<http://www.sony.net/>



©2013 Sony Corporation Printed in China



4-460-925-41(1)