

# Wireless Stereo Headset

- Introductiehandleiding NL
- Guida rapida IT
- Guia de Iniciação Rápida PT
- Skrócony przewodnik PL

MDR-1RB.T



© 2012 Sony Corporation Printed in China  
4-441-038-42(1)



## Nederlands

### Het toestel opladen

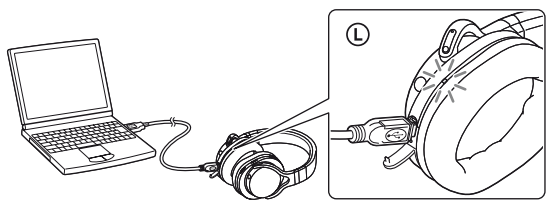

Het opladen begint wanneer het toestel en de computer worden verbonden. Het opladen is na maximum ongeveer 6 uur voltooid en de indicator (rood) gaat automatisch uit.

### Koppelen en Verbinden met het Bluetooth-apparaat

Laad dit toestel op voordat u koppelt.

#### 1 Plaats het Bluetooth-apparaat binnen 1 meter van dit toestel.

#### 2 Ga naar de koppelstand op dit toestel.

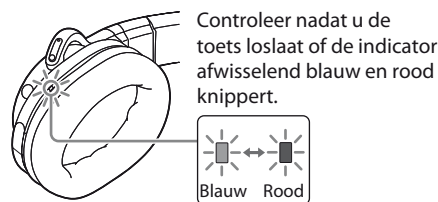

#### 3 Voer de koppelingprocedure op het Bluetooth-apparaat uit om dit toestel te herkennen.

Als de lijst met herkende apparaten op het scherm van het Bluetooth-apparaat wordt weergegeven, selecteer dan "MDR-1RB.T". Indien een wachtwoord moet worden ingevoerd op het scherm van een Bluetooth-apparaat, vul dan "0000" in.

#### 4 Breng de Bluetooth-verbinding vanuit het Bluetooth-apparaat tot stand.

### Verbinden met het gekoppelde apparaat

#### 1 Schakel het toestel in.

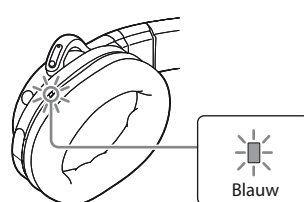

#### 2 Breng de Bluetooth-verbinding vanuit het Bluetooth-apparaat tot stand.

### Luisteren en bellen

Het toestel bedienen nadat de Bluetooth-verbinding met uw Bluetooth-apparaat is gemaakt.

### Naar muziek luisteren

Profiel: A2DP, AVRCP

Start het afspelen op het Bluetooth-apparaat.

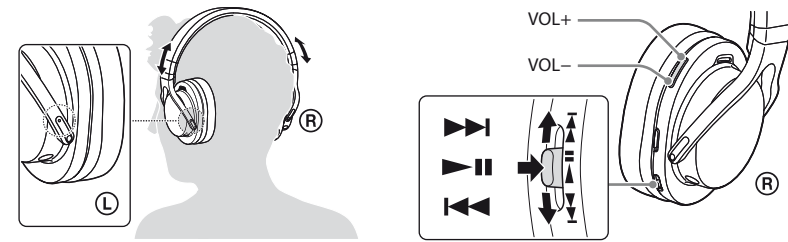

### Een gesprek voeren/ontvangen

Profiel: HSP, HFP

Gebruik uw mobiele telefoon om een gesprek te voeren.

Beëindig een gesprek door op de POWER-toets op het toestel te drukken.

Druk op de POWER-toets op het toestel als er een gesprek binnenkomt.

Voer dezelfde handeling uit wanneer er een gesprek binnenkomt terwijl u naar muziek luistert.

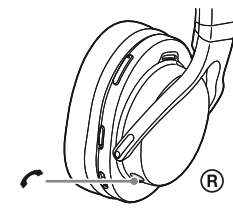

### One touch-verbinding met een smartphone (NFC)

NFC (Near Field Communication) is een technologie waarmee op korte afstand draadloze communicatie tussen verschillende apparaten, zoals mobiele telefoons en IC tags, mogelijk is. Dankzij NFC komt datacommunicatie eenvoudig tot stand door op apparaten die geschikt zijn voor NFC het betreffende symbool of een speciale plek aan te raken. Met de NFC-functie wordt het toestel automatisch ingeschakeld en gekoppeld en verbonden met een Bluetooth-apparaat.

Geschikte smartphones

- Smartphones met ingebouwde NFC-functie (Besturingssysteem: Android 2.3.3 of later, behalve Android 3.x)

#### Vorbereiding op de smartphone

Er moet een toepassing voor de NFC-functie op de smartphone zijn geïnstalleerd. Download de toepassing "NFC eenvoudig verbinden" van Google Play, en installeer deze.

#### 1 Download en installeer de toepassing "NFC eenvoudig verbinden".

Ga naar de volgende website:  
<https://play.google.com/store/apps/details?id=com.sony.easyconnect>

Met de tweedimensionale code:  
Gebruik een tweedimensionale code reader app.



#### 2 Stel de smartphone in op gebruik van de NFC-functie.

Raadpleeg de handleiding van de smartphone voor details.

#### Over de "NFC eenvoudig verbinden" App

"NFC eenvoudig verbinden" is Sony's originele app voor Android Phone beschikbaar in Google Play Store. Zoek "NFC eenvoudig verbinden" en download de gratis app om meer te vernemen over de functies.

### Verbinden met een smartphone door One touch

Door het toestel aan te raken met de smartphone, wordt het automatisch ingeschakeld gevolgd door koppeling en Bluetooth-verbinding.

#### 1 Schuif de NFC-schakelaar naar ON op dit toestel.

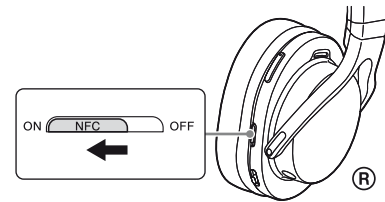

#### 2 Start de toepassing "NFC eenvoudig verbinden" op de smartphone.

Controleer of het toepassingsscherm wordt weergegeven.

#### 3 Raak dit toestel aan met de smartphone.

Raak het toestel met de smartphone aan op de plaats die met N is gemarkeerd. Volg de instructies op het scherm om de verbinding te voltooien.

Raak de smartphone opnieuw aan om te verbinding te verbreken. U kunt het geluid van andere NFC-compatibele Bluetooth-apparaten selecteren. Meer informatie vindt u in de Help-gids.



Raak het toestel aan met de smartphone tot die gaat trillen.

#### Het toestel gebruiken door de meegeleverde kabel aan te sluiten

U gebruikt het toestel als normale bekabelde hoofdtelefoon door de meegeleverde kabel aan te sluiten.

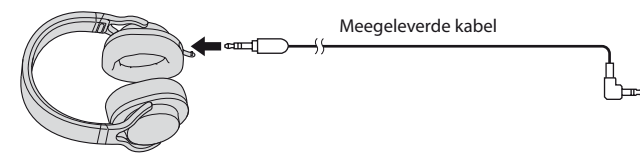

De Bluetooth-functie wordt uitgeschakeld.

Lees de Help-gids op uw computer of smartphone voor een gedetailleerde gebruiksaanwijzing van het toestel.  
<http://rd1.sony.net/help/mdr/1rbt/ce/>



- Het woordmerk en logo van Bluetooth zijn eigendom van Bluetooth SIG, Inc. en elk gebruik van deze merken door Sony Corporation vindt onder licentie plaats.
- Het merkteken N is een handelsmerk of geregistreerd handelsmerk van NFC Forum, Inc. in de VS en andere landen.
- Android is een handelsmerk van Google Inc.
- Overige handelsmerken en handelsnamen zijn die van hun respectieve eigenaren.

## Italiano

### Carica dell'apparecchio

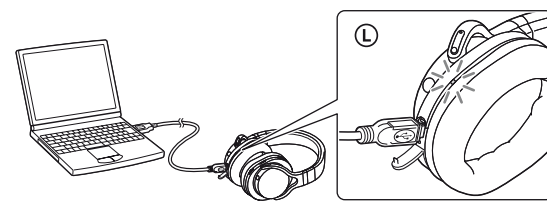

La carica inizia quando l'apparecchio e il computer vengono collegati. La carica viene completata in circa 6 ore, al massimo, e l'indicatore (rosso) si spegne automaticamente.

### Associazione e connessione con il dispositivo Bluetooth

Prima di eseguire l'associazione, caricare il presente apparecchio.

#### 1 Posizionare il dispositivo Bluetooth entro 1 m dal presente apparecchio.

#### 2 Attivare la modalità di associazione sul presente apparecchio.

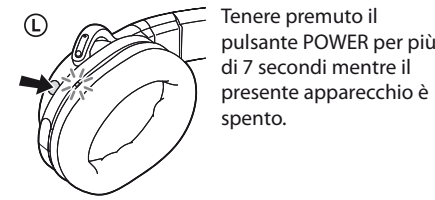

Tenere premuto il pulsante POWER per più di 7 secondi mentre il presente apparecchio è spento.

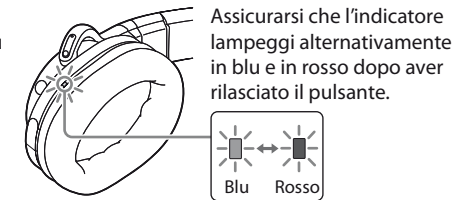

Assicurarsi che l'indicatore lampeggi alternativamente in blu e in rosso dopo aver rilasciato il pulsante.

#### 3 Eseguire la procedura di associazione sul dispositivo Bluetooth per rilevare il presente apparecchio.

Quando sul display del dispositivo Bluetooth viene visualizzato l'elenco dei dispositivi rilevati, selezionare "MDR-1RB.T". Qualora venga richiesta l'immissione della passkey sul display di un dispositivo Bluetooth, immettere "0000".

#### 4 Effettuare la connessione Bluetooth dal dispositivo Bluetooth.

### Connessione con il dispositivo associato

#### 1 Accendere l'apparecchio.

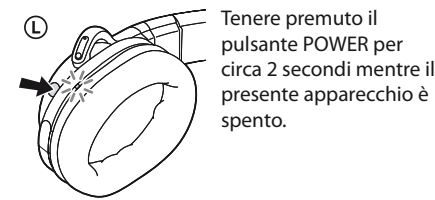

Tenere premuto il pulsante POWER per circa 2 secondi mentre il presente apparecchio è spento.

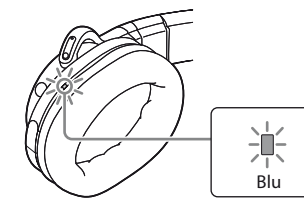

#### 2 Effettuare la connessione Bluetooth dal dispositivo Bluetooth.

### Ascolto e chiamata

Utilizzare l'apparecchio dopo aver effettuato la connessione Bluetooth con il dispositivo Bluetooth utilizzato.

### Ascolto di musica

Profilo: A2DP, AVRCP

Avviare la riproduzione sul dispositivo Bluetooth.

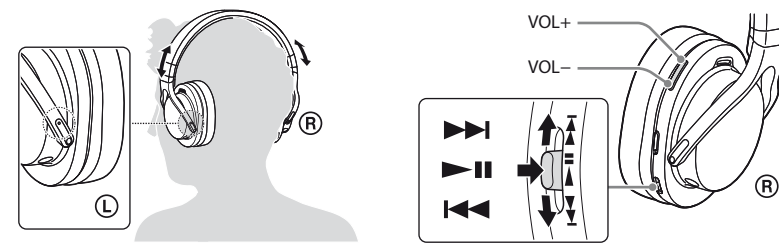

### Effettuazione di una chiamata/Ricezione di una chiamata

Profilo: HSP, HFP

Utilizzare il proprio telefono cellulare per effettuare una chiamata.

Per terminare una chiamata, premere il pulsante POWER sull'apparecchio.

Quando si riceve una chiamata, premere il pulsante POWER sull'apparecchio.

Eseguire la stessa operazione quando si riceve una chiamata mentre si sta ascoltando della musica.

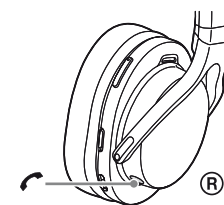

### Connessione con uno smartphone con un solo tocco (NFC)

NFC (Near Field Communication) è una tecnologia che consente la comunicazione senza fili a corto raggio tra svariati dispositivi, ad esempio telefoni cellulari e "tag" con circuiti integrati. Grazie alla funzione NFC, è possibile stabilire facilmente la comunicazione dati semplicemente toccando il simbolo in questione o l'ubicazione designata su dispositivi compatibili NFC. Utilizzando la funzione NFC, l'apparecchio viene acceso automaticamente e quindi associato e connesso a un dispositivo Bluetooth.

Smartphone compatibili

- Smartphone con funzione NFC incorporata (SO: Android 2.3.3 o versioni successive, escluso Android 3.x)

#### Preparazione sullo smartphone

È necessario installare sullo smartphone un'applicazione per la funzione NFC. Scaricare l'applicazione "Connessione facile NFC" da Google Play e installarla.

#### 1 Scaricare e installare l'applicazione "Connessione facile NFC".

Accedere al sito web seguente:  
<https://play.google.com/store/apps/details?id=com.sony.easyconnect>

Mediante il codice bidimensionale:  
Utilizzare un'applicazione per la lettura dei codici bidimensionali.



#### 2 Impostare lo smartphone in modo che sia possibile utilizzare la funzione NFC.

Per i dettagli, consultare le istruzioni dello smartphone.

#### Informazioni sull'applicazione "Connessione facile NFC"

"Connessione facile NFC" è l'applicazione Sony originale per telefoni Android disponibile nel negozio Google Play. Per ulteriori informazioni relative alle funzioni, cercare "Connessione facile NFC" e scaricare l'applicazione gratuita.

### Connessione con lo smartphone mediante un solo tocco

Toccando l'apparecchio con lo smartphone, l'unità viene accesa automaticamente e quindi procede con l'associazione e la connessione Bluetooth.

#### 1 Impostare l'interruttore NFC su ON sul presente apparecchio.

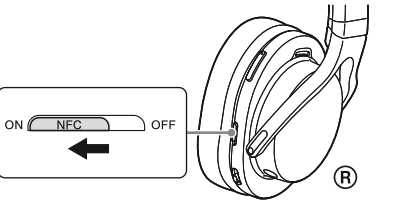

#### 2 Avviare l'applicazione "Connessione facile NFC" sullo smartphone.

Assicurarsi che venga visualizzata la schermata dell'applicazione.

#### 3 Toccare il presente apparecchio con lo smartphone.

Toccare con lo smartphone la parte contrassegnata dal simbolo N del presente apparecchio. Per completare la connessione, attenersi alle istruzioni sullo schermo.

Per eseguire la disconnessione, toccare di nuovo lo smartphone.

È possibile selezionare l'audio proveniente da altri dispositivi Bluetooth compatibili NFC. Per i dettagli, consultare la Guida.

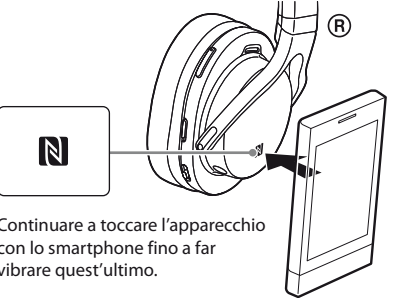

Continuare a toccare l'apparecchio con lo smartphone fino a far vibrare quest'ultimo.

#### Uso dell'apparecchio collegando il cavo in dotazione

È possibile utilizzare l'apparecchio come delle normali cuffie cablate, collegando il cavo in dotazione.

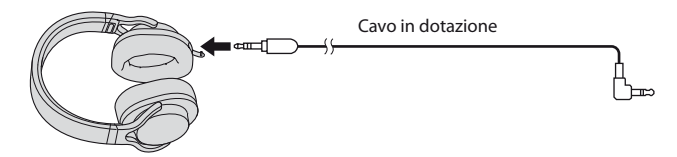

La funzione Bluetooth è disattivata.

Per informazioni dettagliate sul funzionamento del presente apparecchio, leggere la Guida su un computer o uno smartphone.

<http://rd1.sony.net/help/mdr/1rbt/ce/>



- Il nome Bluetooth e i relativi loghi sono di proprietà di Bluetooth SIG, Inc. L'uso di tali marchi è concesso in licenza a Sony Corporation.
- N Mark è un marchio o un marchio registrato di NFC Forum, Inc. negli Stati Uniti e in altre nazioni.
- Android è un marchio di Google Inc.
- Gli altri marchi e nomi commerciali appartengono ai rispettivi proprietari.



## Carregamento dos auscultadores

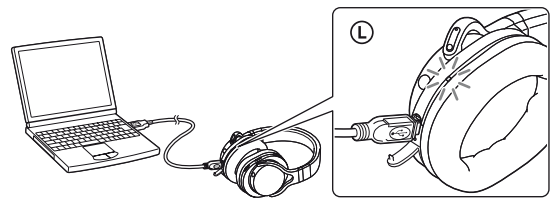

O carregamento inicia-se quando os auscultadores e o computador estão ligados. O carregamento termina no máximo em cerca de 6 horas e o indicador (vermelho) apaga-se automaticamente.

Sincronização e ligação com o dispositivo *Bluetooth*

Antes de sincronizar, proceda ao carregamento dos auscultadores.

**1 Coloque o dispositivo *Bluetooth* a 1 metro de distância dos auscultadores.**

**2 Nos auscultadores, entre no modo de sincronização.**

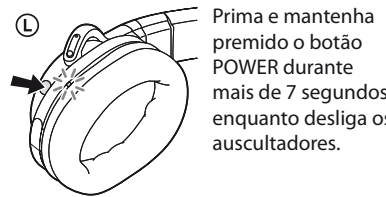

Prima e mantenha premido o botão POWER durante mais de 7 segundos enquanto desliga os auscultadores.

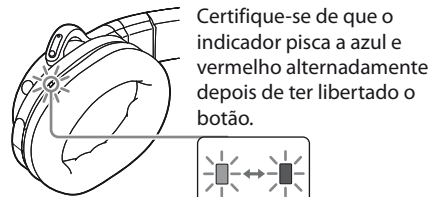

Certifique-se de que o indicador pisca a azul e vermelho alternadamente depois de ter libertado o botão.

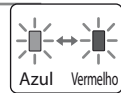

**3 Execute o procedimento de sincronização no dispositivo *Bluetooth* para detectar os auscultadores.**

Quando no visor do dispositivo *Bluetooth* aparece a lista de dispositivos detectados, seleccione "MDR-1RB.T". Se for necessária a introdução de palavra-passe no visor de um dispositivo *Bluetooth*, introduza "0000".

**4 Estabeleça a ligação *Bluetooth* a partir do dispositivo *Bluetooth*.**

## Ligação com o dispositivo sincronizado

**1 Ligue a alimentação dos auscultadores.**

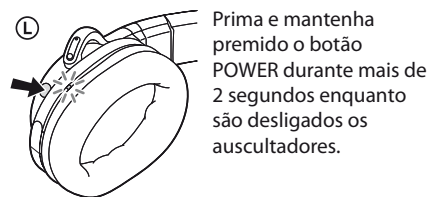

Prima e mantenha premido o botão POWER durante mais de 2 segundos enquanto são desligados os auscultadores.

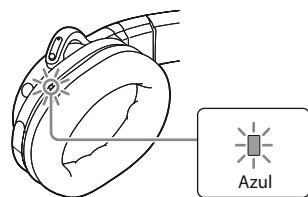

Azul

**2 Estabeleça a ligação *Bluetooth* a partir do dispositivo *Bluetooth*.**

## Ouvir e Fazer Chamadas Telefónicas

Funcione com a unidade depois de estabelecer a ligação com o seu dispositivo *Bluetooth*.

## Ouvir música

Perfil: A2DP, AVRCP

Inicie a reprodução no dispositivo *Bluetooth*.

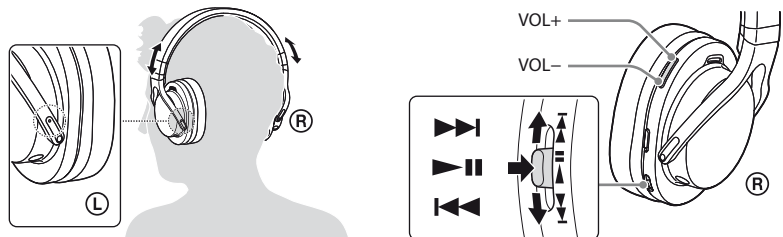

VOL+

VOL-

## Fazer uma chamada telefónica/Receber uma chamada telefónica

Perfil: HSP, HFP

Através do seu telemóvel faça uma chamada telefónica.

Para terminar uma chamada, prima o botão nos auscultadores.

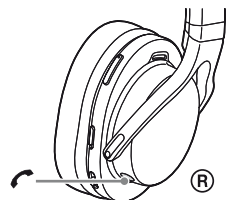

Prima o botão nos auscultadores quando uma entra chamada.

Proceda do mesmo modo quando entra uma chamada enquanto está a ouvir música.

## Ligação de Um toque com um smartphone (NFC)

NFC (Near Field Communication) é uma tecnologia que permite comunicação sem fios a curta distância entre vários dispositivos, tais como telemóveis e etiquetas inteligentes (IC tags). Graças à função NFC, a comunicação de dados pode ser conseguida de forma fácil, apenas tocando no símbolo relevante ou no local designado em dispositivos compatíveis com NFC. Ao utilizar a função NFC, a unidade é automaticamente ligada e depois emparelhada e ligada com um dispositivo *Bluetooth*.

Smartphones compatíveis

- Smartphones com a função NFC incorporada (SO: Android 2.3.3 ou posterior, excluindo Android 3.x)

## Preparação no smartphone

Uma app (aplicação) para a função NFC necessita de ser instalada no smartphone. Transfira a app "Ligação fácil NFC" de Google Play e instale-a.

**1 Transfira e instale a app "Ligação fácil NFC".**

Aceda ao URL seguinte: <https://play.google.com/store/apps/details?id=com.sony.easysconnect>

Pelo código bidimensional:  
Utilize um reader app com código bidimensional.



**2 Configure o smartphone de forma que a função NFC possa ser utilizada.**

Para mais pormenores, consulte as instruções do smartphone.

**Acerca do app "Ligação fácil NFC"**

O "Ligação fácil NFC" é um app original da Sony para Telemóveis Android disponível no Google Play Store. Para mais informações acerca das funções, procure em "Ligação fácil NFC" e transfira o app gratuito.

## Ligação com um smartphone através de Um toque

Ao tocar na unidade com o smartphone, a unidade é automaticamente ligada, avançando depois para o emparelhamento e a ligação *Bluetooth*.

**1 No auscultadores, coloque o interruptor NFC em ON.**

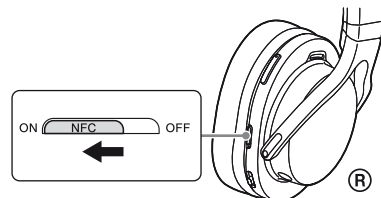

**2 No smartphone, arranque com o app "Ligação fácil NFC".**

Certifique-se de que o ecrã da aplicação é visualizado.

**3 Toque nos auscultadores com o smartphone.**

Toque com o smartphone na zona marcada com N nos auscultadores. Siga as instruções no ecrã para concluir a ligação. Para desligar, toque novamente no smartphone. Pode seleccionar o som de outros dispositivos *Bluetooth* compatíveis com NFC. Para mais pormenores, consulte o Guia de Ajuda.

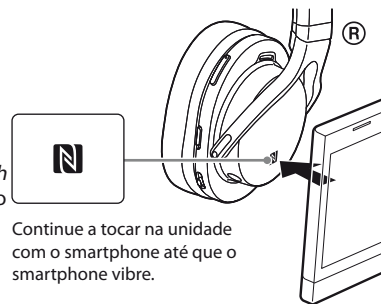

Continue a tocar na unidade com o smartphone até que o smartphone vibre.

## Utilização dos auscultadores por ligação do cabo de áudio

Podem utilizar esta unidade como uns auscultadores normais ligando o cabo de áudio fornecido.

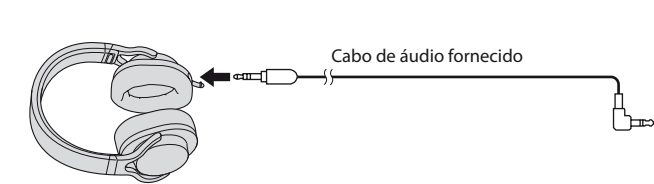

Cabo de áudio fornecido

A função *Bluetooth* é desactivada.

Sobre o modo detalhado de funcionamento dos auscultadores, por favor leia o Guia de Ajuda do seu computador ou no smartphone.

<http://rd1.sony.net/help/mdr/1rbt/ce/>



- A marca escrita e logótipos *Bluetooth* são propriedade da Bluetooth SIG, Inc. e permanece sob licença qualquer utilização de tais marcas pela Sony Corporation.
- A Marca N é uma marca comercial ou uma marca comercial registada da NFC Forum, Inc. nos Estados Unidos da América e noutros países.
- Android é uma marca comercial da Google Inc.
- Outras marcas comerciais e nomes comerciais pertencem aos respectivos proprietários.

## Ładowanie urządzenia

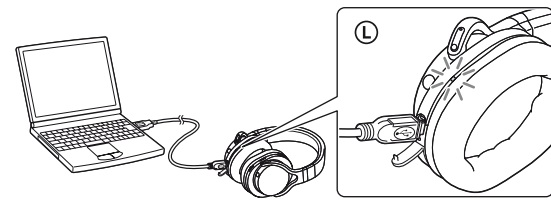

Ładowanie rozpoczyna się po podłączeniu urządzenia do komputera. Procedura ładowania trwa maksymalnie 6 godzin, a jej zakończenie sygnalizowane jest automatycznym wyłączeniem wskaźnika (w kolorze czerwonym).

Parowanie i podłączanie do urządzenia *Bluetooth*

Przed przystąpieniem do parowania należy urządzenie naładować.

**1 Umieścić urządzenie *Bluetooth* w odległości do 1 metra od opisywanego urządzenia.**

**2 Uruchomić tryb parowania z poziomu opisywanego urządzenia.**

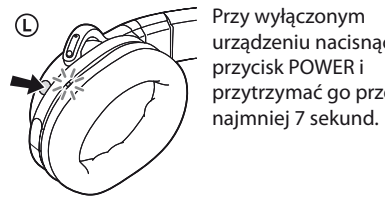

Przy wyłączonym urządzeniu nacisnąć przycisk POWER i przytrzymać go przez co najmniej 7 sekund.

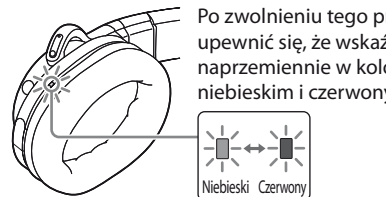

Po zwolnieniu tego przycisku upewnić się, że wskaźnik miga naprzemiennie w kolorze niebieskim i czerwonym.

Niebieski Czerwony

**3 Z poziomu urządzenia *Bluetooth* przeprowadzić procedurę parowania, aby zostało wykryte opisywane urządzenie.**

Gdy na wyświetlaczu urządzenia *Bluetooth* pojawi się lista wykrytych urządzeń, wybrać „MDR-1RB.T”. Jeżeli na wyświetlaczu urządzenia *Bluetooth* pojawi się monit o wprowadzenie klucza dostępu, należy wpisać „0000”.

**4 Z poziomu urządzenia *Bluetooth* nawiązać połączenie *Bluetooth*.**

## Łączenie ze sparowanym urządzeniem

**1 Włączyć urządzenie.**

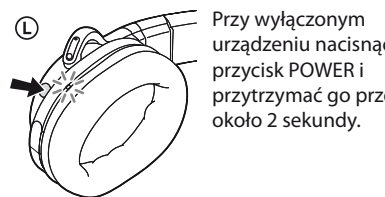

Przy wyłączonym urządzeniu nacisnąć przycisk POWER i przytrzymać go przez około 2 sekundy.

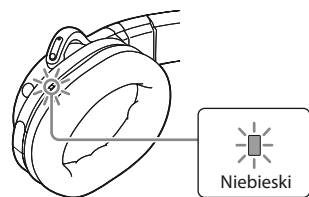

Niebieski

**2 Z poziomu urządzenia *Bluetooth* nawiązać połączenie *Bluetooth*.**

## Słuchanie i dzwonienie

Po nawiązaniu połączenia *Bluetooth* opisywane urządzenie można obsługiwać z poziomu urządzenia *Bluetooth*.

## Słuchanie muzyki

Profil: A2DP, AVRCP

Rozpocząć odtwarzanie z poziomu urządzenia *Bluetooth*.

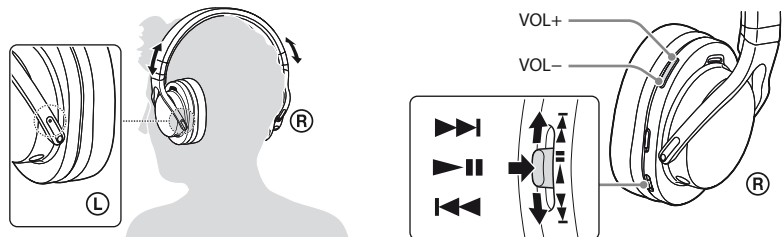

VOL+

VOL-

## Dzwonienie/odbieranie rozmowy telefonicznej

Profil: HSP, HFP

Z poziomu telefonu komórkowego wybrać numer telefonu.

Aby zakończyć rozmowę, wystarczy na opisywanym urządzeniu nacisnąć przycisk.

W przypadku rozmowy przychodzącej na urządzeniu należy nacisnąć przycisk.

W ten sam sposób należy postępować w przypadku rozmowy przychodzącej w trakcie słuchania muzyki.

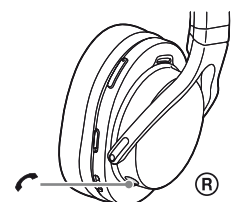

## Połączenie One touch ze smartfonem (NFC)

NFC (Near Field Communication - komunikacja bliskiego zasięgu) to technologia umożliwiająca bezprzewodową komunikację zbliżeniową pomiędzy różnymi urządzeniami, na przykład telefonami i elektronicznymi zawieszkami. Dzięki funkcji NFC, dane można w prosty sposób przesyłać zbliżając odpowiedniego symbolu lub właściwego miejsca na urządzeniach zgodnych z funkcją NFC. W przypadku korzystania z funkcji NFC, urządzenie zostanie włączone automatycznie, a następnie sparowane i podłączone do urządzenia *Bluetooth*.

Zgodne smartfony

- Smartfony z wbudowaną funkcją NFC (System operacyjny: Android 2.3.3 lub nowszy, z wyłączeniem systemów Android 3.x)

## Czynności przygotowawcze na smartfonie

Na smartfonie musi być zainstalowana aplikacja do obsługi funkcji NFC. Z Google Play pobrać aplikację „Łatwa komunikacja NFC” i zainstalować ją.

**1 Pobrać i zainstalować aplikację „Łatwa komunikacja NFC”.**

Wejść na poniższą stronę internetową: <https://play.google.com/store/apps/details?id=com.sony.easysconnect>

Przez dwuwymiarowy kod:  
Skorzystać z aplikacji czytnika dwuwymiarowych kodów.



**2 Skonfigurować smartfon, aby można było korzystać z funkcji NFC.**

Szczegółowe informacje można znaleźć z instrukcji smartfona.

**Informacje na temat aplikacji „Łatwa komunikacja NFC”**

„Łatwa komunikacja NFC” to oryginalna aplikacja firmy Sony dla telefonów z systemem Android dostępna w sklepie Google Play Store. Aby dowiedzieć się więcej na temat funkcji, wystarczy wyszukać „Łatwa komunikacja NFC” i pobrać bezpłatną aplikację.

## Łączenie ze smartfonem z wykorzystaniem funkcji One touch

Po dotknięciu danym urządzeniem smartfona, urządzenie to zostanie włączone automatycznie, po czym następuje parowanie i nawiązanie połączenia *Bluetooth*.

**1 Przełącznik NFC na opisywanym urządzeniu ustawić w pozycji ON.**

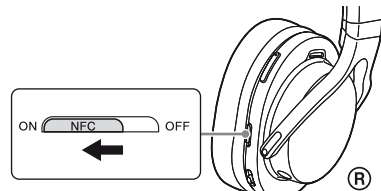

**2 Z poziomu smartfona uruchomić aplikację „Łatwa komunikacja NFC”.**

Upewnić się, że widoczny jest ekran wspomnianej aplikacji.

**3 Dotknąć opisywane urządzenie smartfonem.**

Dotknąć smartfonem części opisywanego urządzenia z oznaczeniem N. Postępować zgodnie z instrukcjami wyświetlanymi na ekranie, aby dokończyć procedurę nawiązywania połączenia. W celu rozłączenia wystarczy ponownie dotknąć smartfona. Dźwięk można wybrać z poziomu innych urządzeń *Bluetooth* zgodnych z funkcją NFC. Szczegółowe informacje zawiera Przewodnik pomocniczy.

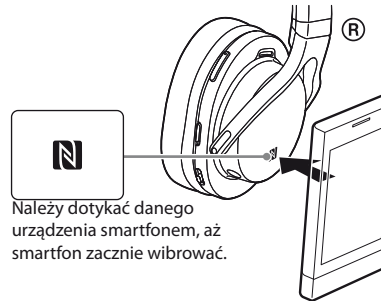

Należy dotknąć danego urządzenia smartfonem, aż smartfon zacznie wibrować.

## Korzystanie z urządzenia podłączonego za pośrednictwem dostarczonego przewodu

Z opisywanego urządzenia można korzystać podobnie jak ze zwykłych słuchawek przewodowych po uprzednim podłączeniu go za pośrednictwem dostarczonego przewodu.

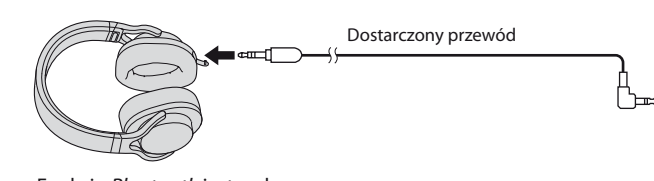

Dostarczony przewód

Funkcja *Bluetooth* jest wyłączona.

Szczegółowe informacje dotyczące obsługi opisywanego urządzenia można znaleźć w Przewodniku pomocniczym komputera lub smartfona.

<http://rd1.sony.net/help/mdr/1rbt/ce/>



- Właścicielem słowa i logo *Bluetooth* jest firma Bluetooth SIG, Inc. Firma Sony Corporation korzysta ze wspomnianych znaków w ramach posiadanej licencji.
- Znak N jest znakiem towarowym lub zastrzeżonym znakiem towarowym firmy NFC Forum, Inc. w Stanach Zjednoczonych i innych krajach.
- Android jest znakiem handlowym firmy Google Inc.
- Pozostałe znaki towarowe i nazwy handlowe należą do odpowiednich właścicieli.