



Gids voor snelle instelling/Guida di configurazione rapida

DAV-DZ380W/DZ680W/DZ880W

Raadpleeg de Gebruiksaanwijzing voor meer informatie.
Per ulteriori informazioni, consultare le Istruzioni per l'uso.

1 De luidsprekers aansluiten/Collegamento dei diffusori

Verbind de luidsprekerkabels met de SPEAKER-aansluitingen op het toestel die dezelfde kleur hebben.

Collegare i cavi del diffusore rispettando i colori sulle prese SPEAKER dell'unità.

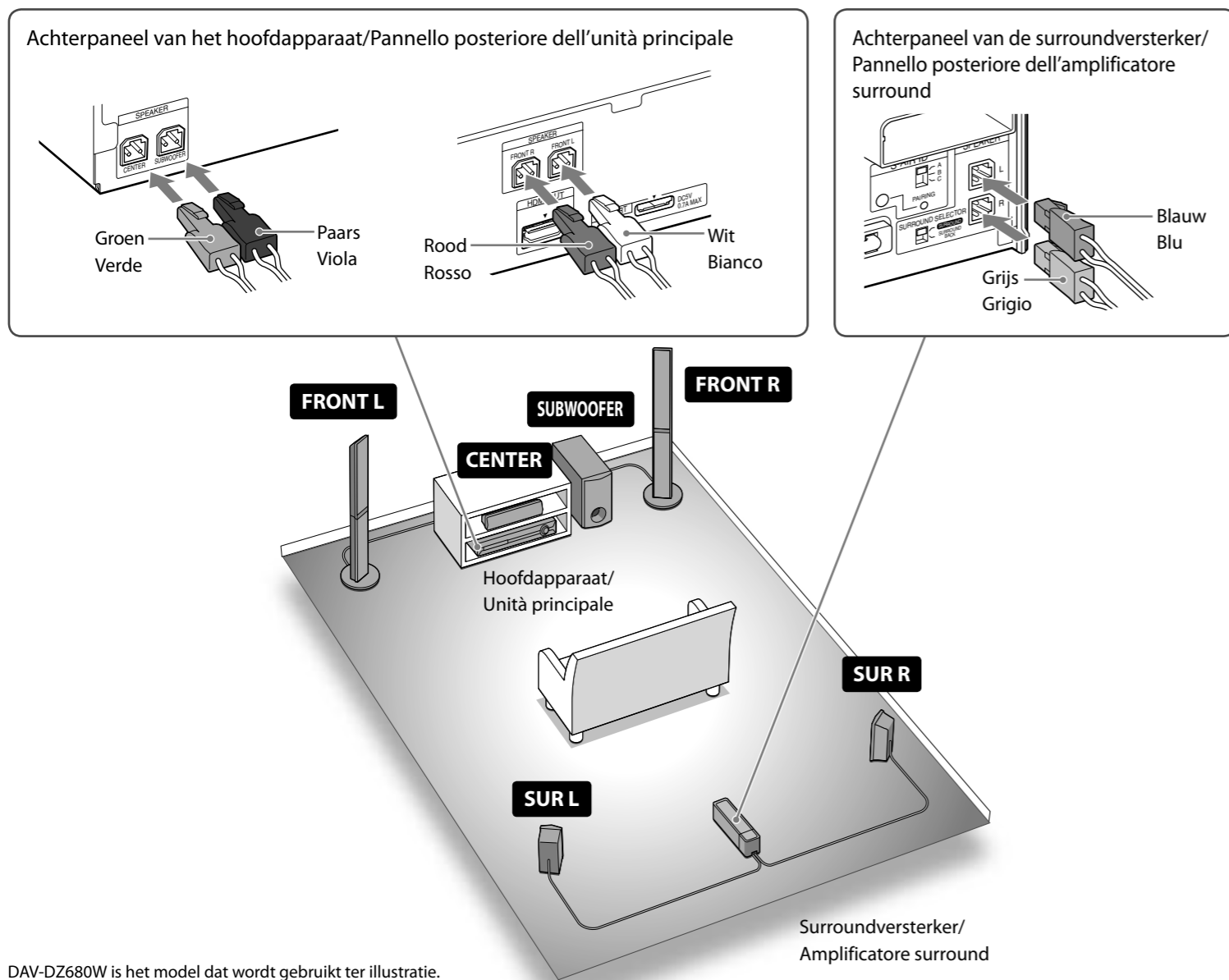

DAV-DZ680W is het model dat wordt gebruikt ter illustratie.
DAV-DZ680W è il modello utilizzato a scopo illustrativo.

De luidsprekerkabels aansluiten op de luidspreker/Per collegare i cavi del diffusore al diffusore

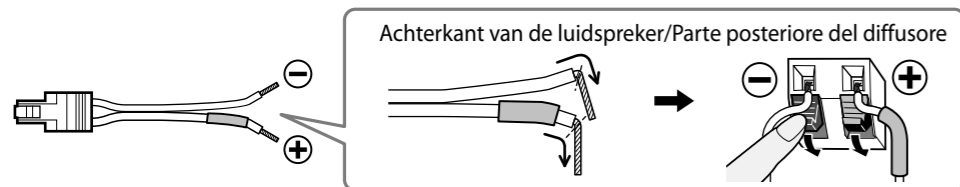

2 De tv aansluiten/Collegamento del televisore

Selecteer de aansluitingswijze voor video en audio afhankelijk van de aansluitingen op uw tv.
Selezionare il metodo di collegamento audio e video in base alle prese disponibili sul televisore.

Videoverbindingsmethode/Metodo di collegamento video

Methode 1/Metodo 1

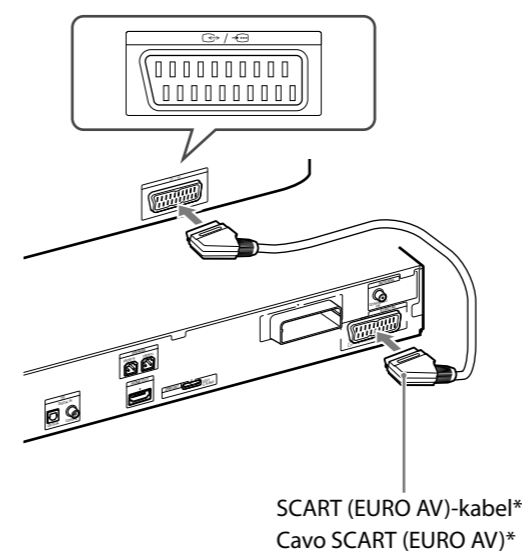

Methode 2/Metodo 2

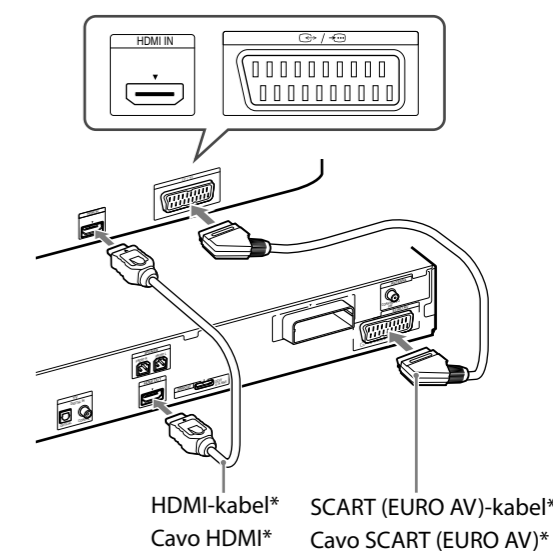

*Niet bijgeleverd/Non in dotazione

Audioverbindingsmethode/Metodo di collegamento audio

Methode 1/Metodo 1

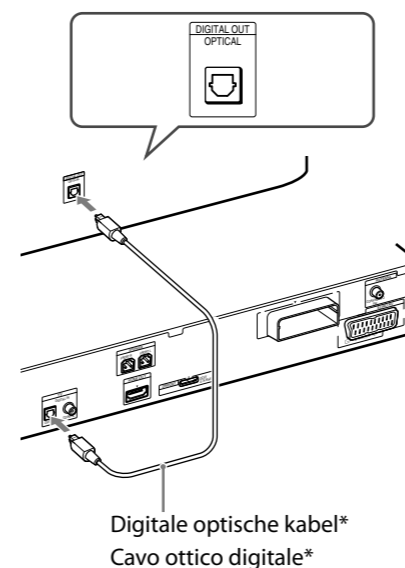

Methode 2/Metodo 2

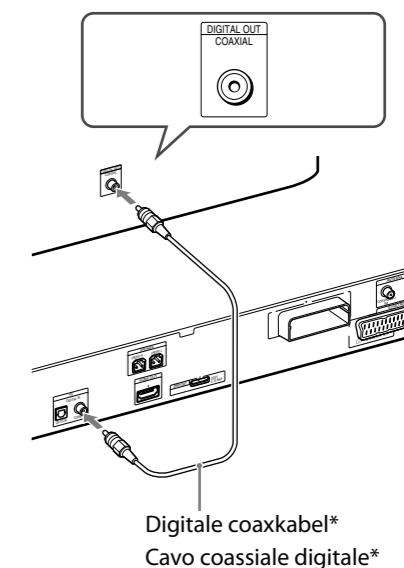

*Niet bijgeleverd/Non in dotazione

3 Draadloze transmissie activeren/ Attivazione trasmissione wireless

1 Plaats de draadloze zendontvanger. Inserire il transricevitore wireless.

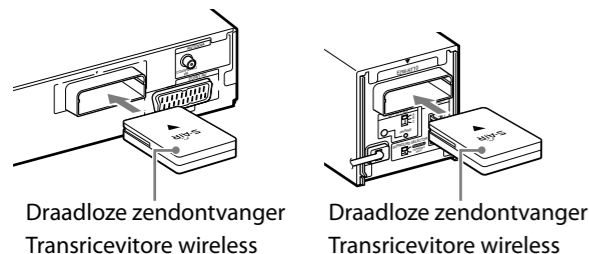

2 Zet de S-AIR ID-schakelaar op "A". Impostare lo switch S-AIR ID su "A".

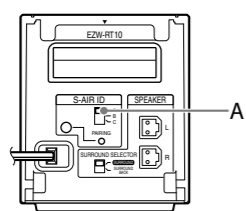

3 Sluit het netsnoer aan. Collegamento del cavo di alimentazione CA.

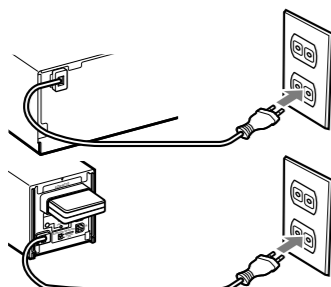

4 Schakel het hoofdapparaat, de surroundversterker en de tv in. Accendere l'alimentazione dell'unità principale, l'amplificatore surround e il televisore.

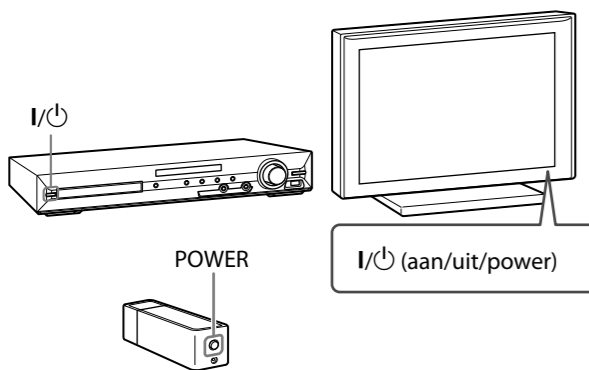

4 De snelle instelling uitvoeren/Esecuzione della configurazione rapida

Opmerking
Plaats geen disc voor u de snelle instelling hebt uitgevoerd.
Nota
Non inserire alcun disco prima di eseguire la configurazione rapida.

1 Wijzig de invoer van uw tv zodat "SONY Home Theatre System" wordt weergegeven. Impostare il selettore di ingresso del televisore per visualizzare "SONY Home Theatre System".

2 Stel de volgende items in met $\leftarrow/\uparrow/\downarrow/\rightarrow$ en \oplus . Impostare ciascuna delle seguenti voci, mediante $\leftarrow/\uparrow/\downarrow/\rightarrow$ e \oplus .

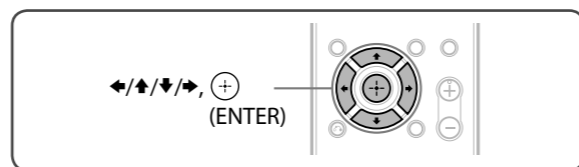

Opmerking
De weergegeven items verschillen naargelang de regio.
Nota
Le voci visualizzate dipendono dal paese di utilizzo.

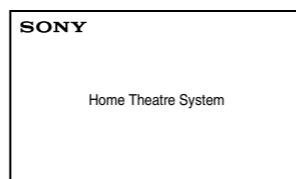

Selecteer een schermtaal.
Selezionare una lingua a
schermo.

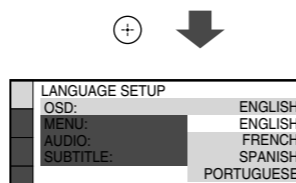

Selecteer de breedte-/
hoogteverhouding van de
aangesloten tv.
Selezionare il rapporto di
formato del televisore collegato.

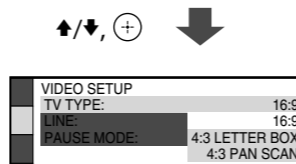

Selecteer de uitvoermethode
voor videosignalen.
Selezionare il metodo di uscita
dei segnali video.

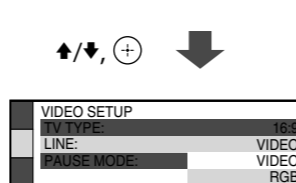

Selecteer [AAN] wanneer u het
hoofdapparaat en de tv aansluit
met een HDMI-kabel.

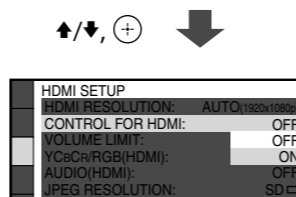

Selezionare [ON] quando si
collegano l'unità principale e il
televisore con un cavo HDMI.



Selecteer de
luidsprekeropstelling.
Selezionare la disposizione
dei diffusori.

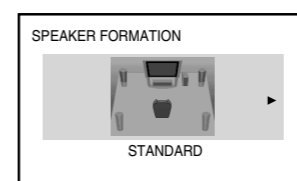

Sluit de
kalibratiemicrofoon aan
en plaats deze op de
luisterpositie.
Collegare il microfono di
calibrazione e impostarlo
sulla posizione di ascolto.

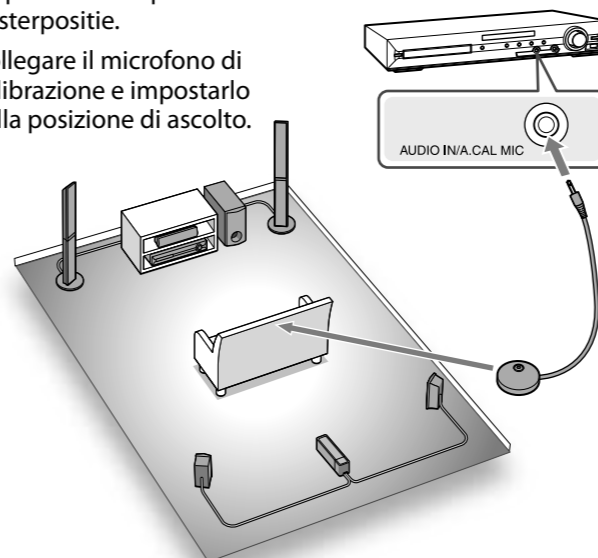

Selecteer [JA] om
[AUTOKALIBRATIE] uit te
voeren.

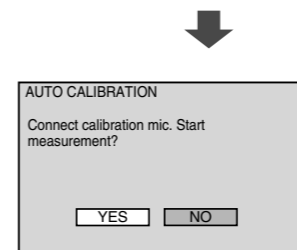

Selezionare [SÌ] per eseguire
[CALIBRAZIONE AUTO].

Selecteer [JA] om de
meetresultaten op te slaan.
Selezionare [SÌ] per salvare i
risultati della misurazione.

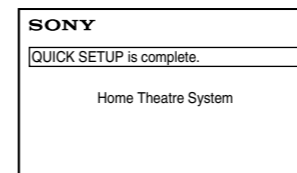
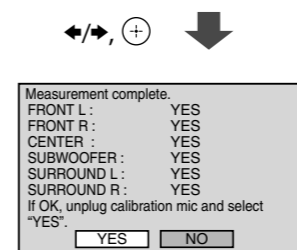

Luisteren naar het geluid van de tv via alle luidsprekers/ Ascolto dell'audio del televisore da tutti i diffusori

1 Druk op FUNCTION +/- om "TV" weer te geven. Premere FUNCTION +/- per visualizzare "TV".

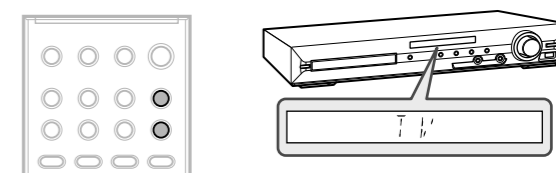

2 Druk op SYSTEM MENU. Premere SYSTEM MENU.

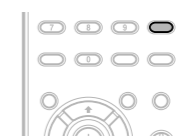

3 Druk op \uparrow/\downarrow om "DEC. MODE" weer te geven en druk daarna op \oplus . Premere \uparrow/\downarrow per visualizzare "DEC. MODE", quindi premere \oplus .

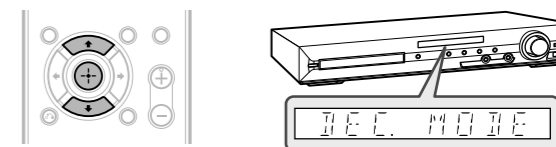

4 Druk op \uparrow/\downarrow om "PRO LOGIC" weer te geven en druk daarna op \oplus . Premere \uparrow/\downarrow per visualizzare "PRO LOGIC", quindi premere \oplus .

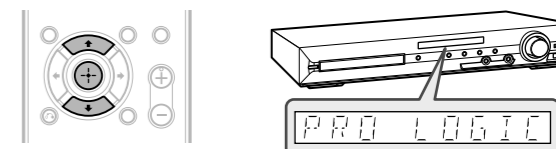

5 Druk op SYSTEM MENU om het menu te verlaten. Premere SYSTEM MENU per uscire dal menu.

