

Display Interface Cable

Instructions _____ **GB**

Gebrauchsanweisung _____ **DE**

Istruzioni _____ **IT**

Mode d'emploi _____ **FR**

Instructies _____ **NL**

Οδηγίες _____ **GR**

Yönergeler _____ **TR**

Instrucciones _____ **ES**

Instruções _____ **PT**

Vejledning _____ **DK**

Instruksjoner _____ **NO**

Bruksanvisning _____ **SE**

Käyttöohje _____ **FI**

VMC-P10

Thank you for purchasing this product.

WARNING

If the safety precautions are not observed and the product is used incorrectly, it may result in a fire or serious injury.

This instruction manual shows the important precautions necessary to prevent accidents and to promote the correct handling of the product. Be sure to read this manual thoroughly and use the product correctly. Be sure to keep this manual available for future reference.

This Display Interface Cable is designed for use with the Sony Flat Panel Colour Television. Do not use this cable with equipment other than the following product.

Specified product: Flat Panel Colour Television (KE-42MR1/KE-50MR1)

WARNING

On Safety

Products by Sony are designed with safety in mind. If the product is used incorrectly, however, it may result in serious injury through a fire, an electric shock or by causing the product to topple over. Be sure to observe the precautions for safety to prevent accidents.

Be sure to observe the safety precautions.

Be sure to thoroughly read the precautions described in "On Safety."

Unusual situations

If unusual noise, an unusual odor, or smoke is detected

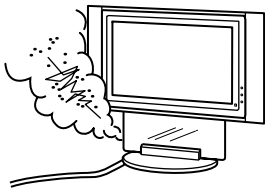

➔ ❶ Unplug the Power Cords of the Flat-panel Display Unit and the Media Receiver Unit from the wall outlet.

❷ Consult your Sony dealer.

WARNING

If the following precautions are not observed, there is a possibility of either death or serious injury.

Keep the pin cover away from very small children.

If a small child should swallow the pin cover, it may cause suffocation or the internal injury.

If a child should swallow the pin cover, immediately consult your doctor.

CAUTION

If the following precautions are not observed, there is a possibility that the user will suffer injury or that property damage will occur.

Do not use this product with equipment other than the specified product.
Doing so may result in a fire or an electric shock.

Be sure to connect the Display Interface Cable correctly.

If you stumble over the Display Interface Cable, the products may topple over or fall and cause injury. Be sure to connect and secure the Display Interface Cable properly to avoid these situations.

Do not connect the Display Interface Cable to other cables.

Connecting the Display Unit to the Media Receiver Unit

- Be sure to unplug the Power Cords of the Display Unit and the Media Receiver Unit before connecting the Display Unit to the Media Receiver Unit.

1

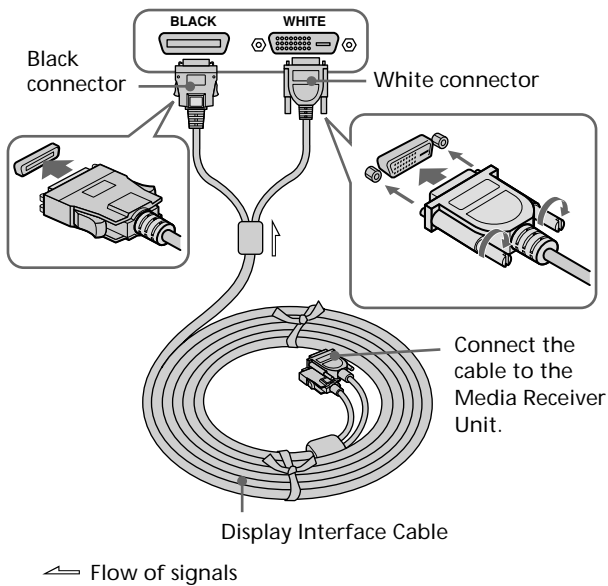

Connect the Display Interface Cable to the Flat-panel Display Unit.

2

Install the Flat-panel Display Unit.
Install the Flat-panel Display Unit on the dedicated Wall-Mount Bracket or on the dedicated stands. (See the instruction manuals of the Wall-Mount Bracket or the dedicated stands for more information.)

3

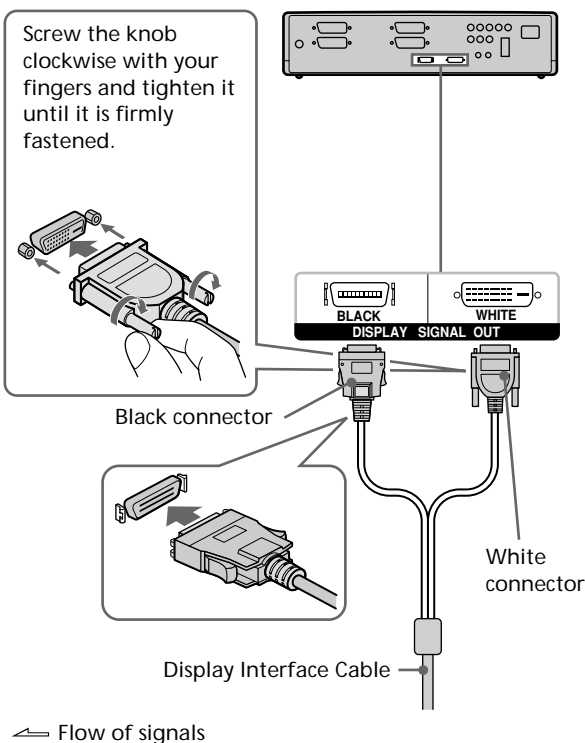

Connect the Display Interface Cable to the Media Receiver Unit.

Notes

- If you stumble over the Display Interface Cable, the products may topple over or fall and cause injury. Be sure to connect and secure the Display Interface Cable properly to avoid these situations.
- Do not use the product with a distorted connector or a damaged Display Interface Cable.

Precautions

Notes on use

- Do not subject the product to excessive impact or drop it.
- Do not stick any foreign objects in between the pins inside the connector of the Display Interface Cable. Do not allow any metallic objects to come in contact with the pins. This may cause a short circuit in the Flat-panel Display Unit or the Media Receiver Unit.
- Do not modify or damage the Display Interface Cable.
- Do not use the product near a heater. Do not apply heat to the product.
- Do not use the product where it is susceptible to humidity, dust, or oily smoke.
- Do not disassemble or make alterations to the product.
- Do not touch the Display Interface Cable during a thunder storm.
- Do not bend the cable by force.
- Do not allow the Display Interface Cable to be pinched under a piano or other furniture.
- Do not use the Display Interface Cable if it is damaged.

PRECAUTIONS on maintenance

- To keep the stand clean, occasionally wipe the stand with a dry soft cloth. Stubborn stains may be removed with a cloth slightly dampened with watered-down dishwashing detergent. Then wipe the area with a dry soft cloth.
- Do not use any type of chemicals, such as thinner or benzene, as they may damage the finish of the stand.

Specifications

Length of the Display Interface Cable: About 10 m

Accessories: Instruction Manual (1)

Design and specifications are subject to change without notice.

Danke, dass Sie sich für dieses Produkt entschieden haben.

ACHTUNG

Wenn die Sicherheitsmaßnahmen nicht eingehalten werden und das Produkt unsachgemäß verwendet wird, besteht Feuergefahr und die Gefahr schwerer Verletzungen.

Diese Gebrauchsanweisung enthält wichtige Sicherheitshinweise, deren Beachtung Unfälle verhindert und die richtige Handhabung des Produkts gewährleistet. Lesen Sie diese Anweisungen sorgfältig durch und verwenden Sie das Produkt sachgemäß. Bewahren Sie diese Gebrauchsanweisung zum späteren Nachschlagen auf.

Das Bildschirmschnittstellenkabel ist für das Sony-Farbfernsehgerät mit Flachbildschirm konzipiert. Verwenden Sie das Kabel ausschließlich mit folgendem Produkt.

Spezifiziertes Produkt: Farbfernsehgerät mit Flachbildschirm (KE-42MR1/KE-50MR1)

ACHTUNG

Sicherheit

Bei der Entwicklung von Sony-Produkten wird besonderer Wert auf den Faktor Sicherheit gelegt. Wenn das Produkt jedoch nicht sachgemäß verwendet wird, kann es durch Feuer, einen elektrischen Schlag oder durch das Umkippen des Geräts zu schweren Verletzungen kommen. Befolgen Sie bitte unbedingt die Sicherheitsmaßnahmen, um Unfälle zu vermeiden.

Befolgen Sie unbedingt die Sicherheitsmaßnahmen.

Lesen Sie die unter „Sicherheit“ aufgeführten Sicherheitsmaßnahmen bitte sorgfältig durch.

Ungewöhnliche Situationen

Wenn Sie ungewöhnliche Geräusche, ungewöhnliche Gerüche oder Rauch feststellen

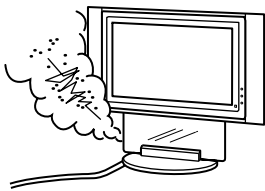

- ➔ ➊ Ziehen Sie das Netzkabel des Flachbildschirms und das des Medienempfängers aus der Netzsteckdose.
- ➋ Wenden Sie sich an Ihren Sony-Händler.

ACHTUNG

Wenn Sie die folgenden Sicherheitsmaßnahmen nicht beachten, besteht die Gefahr von schweren oder gar tödlichen Verletzungen.

Halten Sie die Stiftabdeckung von Kleinkindern fern.

Sollte ein Kleinkind die Stiftabdeckung verschlucken, besteht Erstickungsgefahr oder die Gefahr innerer Verletzungen.

Wenn ein Kind die Stiftabdeckung verschluckt, müssen Sie sich unverzüglich an einen Arzt wenden.

VORSICHT

Bei Nichtbeachtung der folgenden Sicherheitsmaßnahmen kann es zu Verletzungen oder Sachschäden kommen.

Verwenden Sie dieses Produkt ausschließlich mit dem spezifizierten Produkt. Andernfalls besteht Feuergefahr oder die Gefahr eines elektrischen Schlags.

Achten Sie darauf, das Bildschirmschnittstellenkabel korrekt anzuschließen. Wenn Sie über das Bildschirmschnittstellenkabel stolpern, können die angeschlossenen Geräte umkippen oder herunterfallen und Verletzungen verursachen. Achten Sie darauf, das Bildschirmschnittstellenkabel ordnungsgemäß anzuschließen und zu sichern, um solche Situationen zu vermeiden.

Verbinden Sie das Bildschirmschnittstellenkabel nicht mit anderen Kabeln.

Anschließen des Bildschirms an den Medienempfänger

- Ziehen Sie unbedingt die Netzkabel von Bildschirm und Medienempfänger aus der Steckdose, bevor Sie den Bildschirm an den Medienempfänger anschließen.

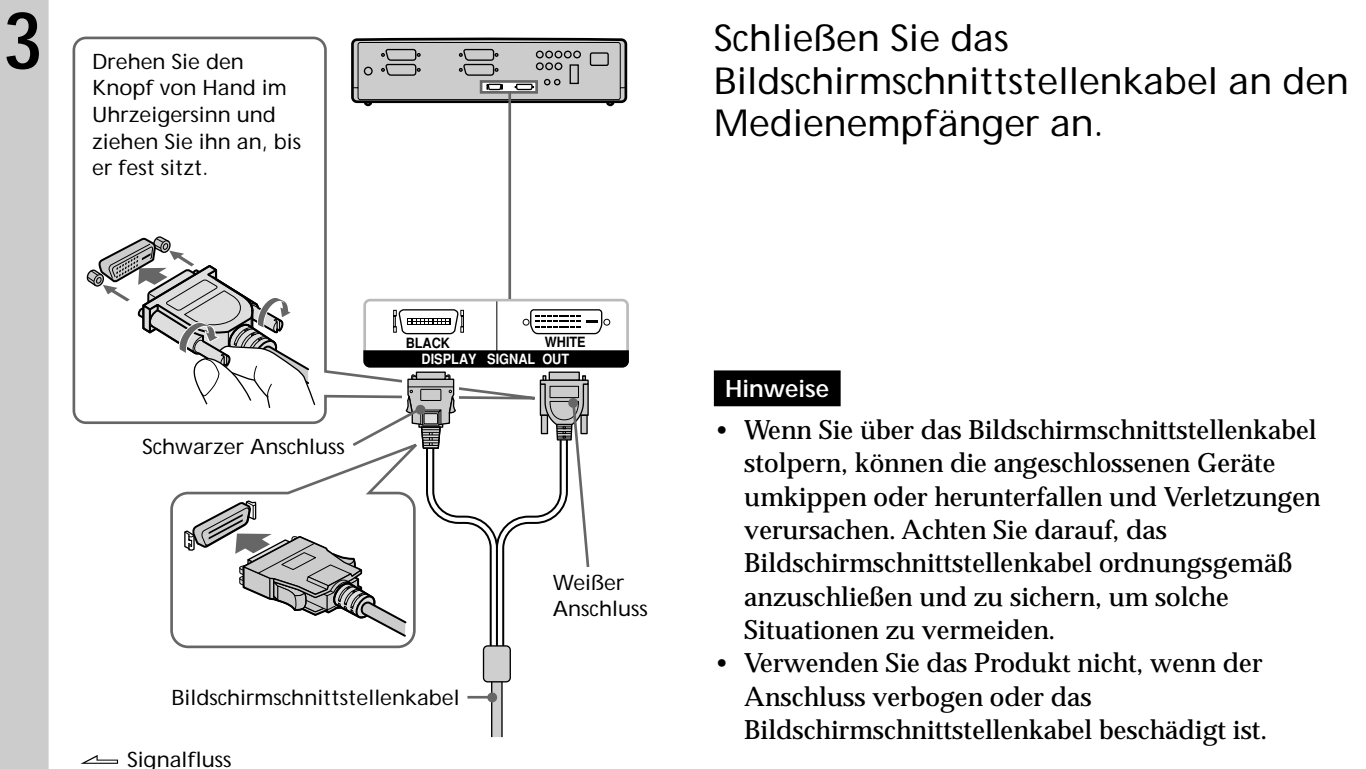
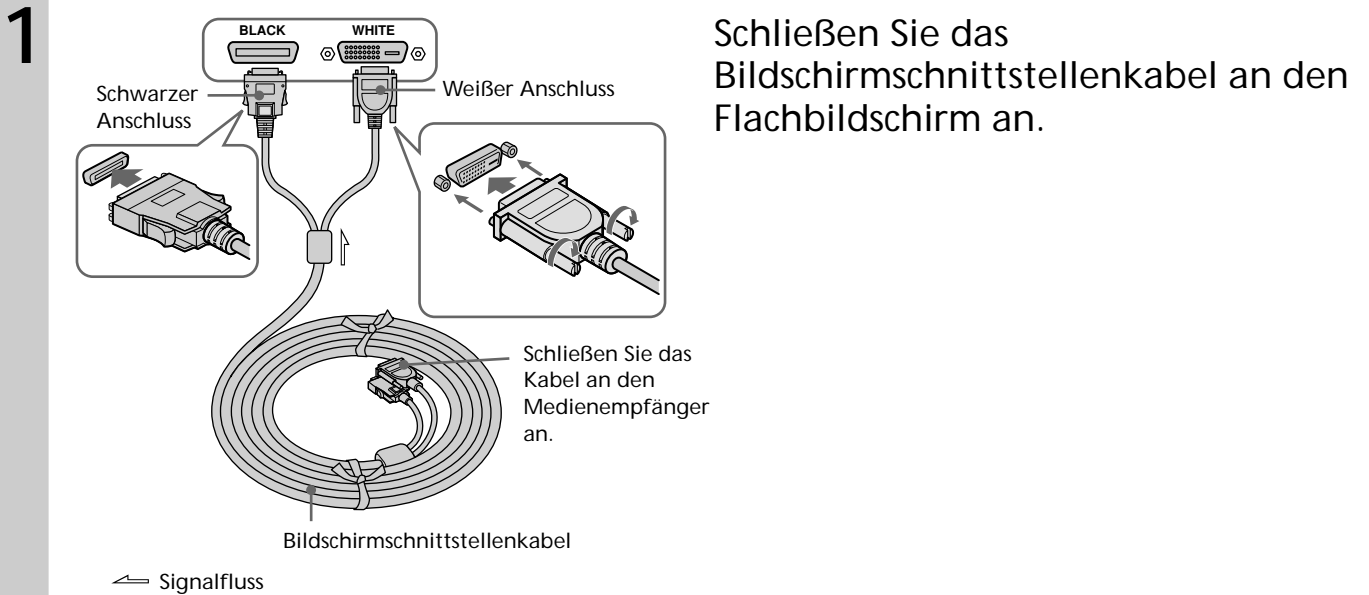

Hinweise

- Wenn Sie über das Bildschirmschnittstellenkabel stolpern, können die angeschlossenen Geräte umkippen oder herunterfallen und Verletzungen verursachen. Achten Sie darauf, das Bildschirmschnittstellenkabel ordnungsgemäß anzuschließen und zu sichern, um solche Situationen zu vermeiden.
- Verwenden Sie das Produkt nicht, wenn der Anschluss verbogen oder das Bildschirmschnittstellenkabel beschädigt ist.

Sicherheitsmaßnahmen

Hinweise zur Verwendung

- Schützen Sie das Produkt vor heftigen Stößen und lassen Sie es nicht fallen.
- Stecken Sie keine Fremdkörper zwischen die Stifte im Anschluss des Bildschirmschnittstellenkabels. Achten Sie darauf, dass keine Metallgegenstände mit den Stiften in Berührung kommen. Andernfalls kann es zu einem Kurzschluss im Flachbildschirm oder dem Medienempfänger kommen.
- Modifizieren oder beschädigen Sie das Bildschirmschnittstellenkabel nicht.
- Verwenden Sie das Produkt nicht in der Nähe einer Heizung. Erhitzen Sie das Produkt nicht.
- Verwenden Sie das Produkt nicht an einem Ort, an dem es Feuchtigkeit, Staub oder öligem Rauch ausgesetzt wird.
- Zerlegen Sie das Produkt nicht und nehmen Sie keine Veränderungen daran vor.
- Berühren Sie das Bildschirmschnittstellenkabel nicht während eines Gewitters.
- Biegen Sie das Kabel nicht mit Gewalt.
- Achten Sie darauf, dass das Bildschirmschnittstellenkabel nicht unter einem Klavier oder einem Möbelstück eingeklemmt wird.
- Benutzen Sie das Bildschirmschnittstellenkabel nicht, wenn es beschädigt ist.

WICHTIGE HINWEISE zur Wartung

- Um den Ständer sauber zu halten, wischen Sie ihn gelegentlich mit einem trockenen weichen Tuch ab. Hartnäckige Verschmutzungen können Sie mit einem Tuch entfernen, das Sie leicht mit einer Reinigungslösung aus Wasser und Spülmittel angefeuchtet haben. Wischen Sie den Bereich anschließend mit einem weichen, trockenen Tuch ab.
- Verwenden Sie keine Chemikalien wie Verdünnung oder Benzin. Diese könnten die Oberfläche des Ständers angreifen.

Technische Daten

Länge des Bildschirmschnittstellenkabels: ca. 10 m

Zubehör: Gebrauchsanweisung (1)

Änderungen, die dem technischen Fortschritt dienen, bleiben vorbehalten.

Grazie per avere acquistato il presente prodotto.

ATTENZIONE

Se le precauzioni per la sicurezza non vengono osservate e il prodotto viene utilizzato in modo errato, è possibile che si verifichino incendi o ferite gravi.

Nel presente manuale delle istruzioni, sono indicate precauzioni importanti per evitare incidenti e specificare l'uso corretto del prodotto. Leggere attentamente il presente manuale e assicurarsi di utilizzare correttamente il prodotto. Conservare il manuale per eventuali riferimenti futuri.

Il presente cavo di interfaccia del display è stato progettato per essere utilizzato con il televisore a colori a schermo piatto Sony. Non utilizzare il cavo con un apparecchio diverso da quello specificato di seguito.

Prodotto specificato: televisore a colori a schermo piatto (KE-42MR1/KE-50MR1)

ATTENZIONE

Informazioni sulla sicurezza

Sebbene i prodotti Sony siano progettati per essere sicuri, è possibile che se il prodotto viene utilizzato in modo errato si verifichino ferite gravi dovute a incendi, scosse elettriche o al capovolgimento del prodotto stesso. Onde evitare incidenti, assicurarsi di osservare le precauzioni per la sicurezza.

Accertarsi di osservare le seguenti precauzioni.

Assicurarsi di leggere con attenzione le precauzioni descritte in "Informazioni sulla sicurezza".

Situazioni insolite

In caso di presenza di rumori o odori insoliti o di fumo

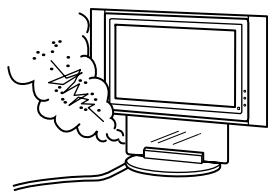

- ➔ ➊ Scollegare i cavi di alimentazione del display a schermo piatto e del ricevitore dalla presa di rete.
- ➋ Consultare il rivenditore Sony.

ATTENZIONE

Se le precauzioni riportate di seguito non vengono rispettate, è possibile procurarsi ferite gravi o morte.

Tenere il cappuccio dei piedini lontano dalla portata dei bambini.

Se ingerito, il cappuccio dei piedini potrebbe causare soffocamento o ferite interne.

In caso di ingestione del cappuccio dei piedini da parte dei bambini, consultare immediatamente un medico.

AVVERTENZA

Se le precauzioni riportate di seguito non vengono rispettate, è possibile procurarsi ferite o che si verifichino danni a oggetti.

Non utilizzare il prodotto con apparecchi diversi da quello specificato, Diversamente, potrebbero verificarsi incendi o scosse elettriche.

Accertarsi di collegare correttamente il cavo di interfaccia del display. Inciampando sul cavo di interfaccia del display, è possibile causare il capovolgimento del prodotto e danni alla persona. Accertarsi di collegare correttamente il cavo di interfaccia del display onde evitare il verificarsi di situazioni simili.

Non collegare il cavo di interfaccia del display ad altri cavi.

Collegamento del display al ricevitore

- Accertarsi di scollegare i cavi di alimentazione del display e del ricevitore prima di collegare il display al ricevitore.

1

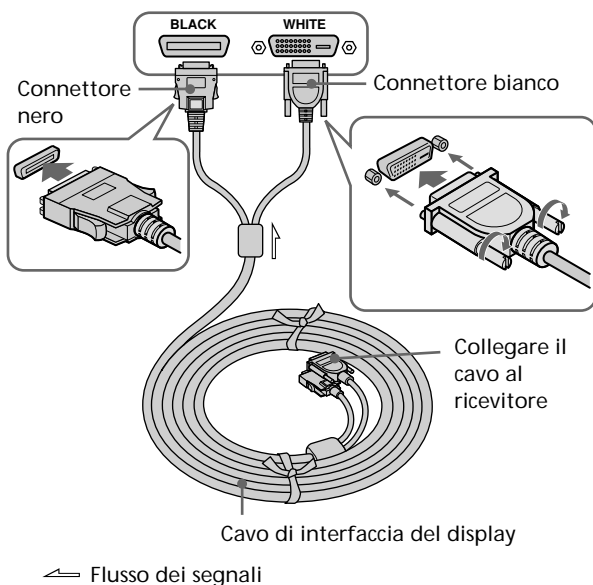

Collegare il cavo di interfaccia del display al display a schermo piatto.

2

Installare il display a schermo piatto.

Installare il display a schermo piatto sull'apposita staffa di montaggio a parete o sugli appositi supporti (per ulteriori informazioni, vedere i manuali delle istruzioni della staffa di montaggio a parete o degli appositi supporti).

3

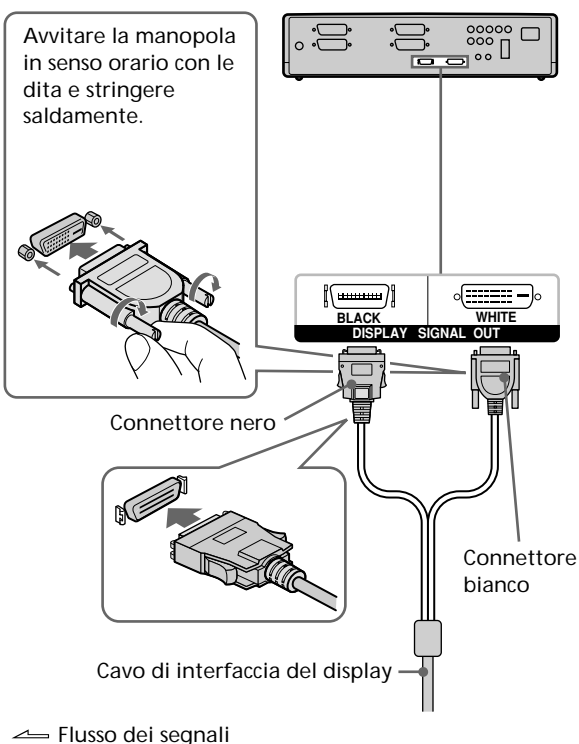

Collegare il cavo di interfaccia del display al ricevitore.

Note

- Inciampando sul cavo di interfaccia del display, è possibile causare il capovolgimento del prodotto e danni alla persona. Accertarsi di collegare correttamente il cavo di interfaccia del display onde evitare il verificarsi di situazioni simili.
- Non utilizzare il prodotto con un connettore o con un cavo di interfaccia del display danneggiati.

Precauzioni

Note sull'uso

- Non sottoporre il prodotto a un peso eccessivo, né farlo cadere.
- Non incollare oggetti estranei tra i piedini interni del connettore del cavo di interfaccia del display. Non fare entrare oggetti metallici in contatto con i piedini, onde evitare corto circuiti nel display a schermo piatto o nel ricevitore.
- Non modificare né danneggiare il cavo di interfaccia del display.
- Non utilizzare il prodotto in prossimità di fonti di calore né sottoporlo a temperature elevate.
- Non utilizzare il prodotto in luoghi soggetti a umidità, polvere o fumo untuoso.
- Non smontare né modificare il prodotto.
- In caso di temporali, non toccare il cavo di interfaccia del display.
- Non piegare forzatamente il cavo.
- Non lasciare che il cavo di interfaccia del display rimanga schiacciato sotto ai mobili.
- Non utilizzare il cavo di interfaccia del display se danneggiato.

PRECAUZIONI di manutenzione

- Pulire di tanto in tanto il supporto con un panno morbido e asciutto. Per rimuovere le macchie ostinate, utilizzare un panno morbido leggermente inumidito con detersivo per piatti. Asciugare quindi con un panno morbido.
- Non utilizzare alcun tipo di sostanza chimica, quali solventi o benzene, in quanto potrebbero danneggiare la finitura del supporto.

Caratteristiche tecniche

Lunghezza del cavo di interfaccia del display: circa 10 m

Accessori: Manuale delle istruzioni (1)

Il design e le caratteristiche tecniche sono soggetti a modifiche senza preavviso.

Nous vous remercions d'avoir fait l'acquisition de ce produit.

AVERTISSEMENT

Veillez à respecter les précautions de sécurité et à utiliser ce produit correctement, sinon vous risquez de déclencher un incendie ou de vous blesser gravement.

Ce mode d'emploi indique les principales précautions nécessaires pour éviter les accidents et pour manipuler ce produit correctement. Veillez à lire ce manuel attentivement et à utiliser ce produit conformément aux indications y figurant. Gardez précieusement ce manuel pour toute référence ultérieure.

Ce câble d'interface vidéo est conçu pour être utilisé avec le téléviseur couleur à écran plat de Sony. N'utilisez pas ce câble avec un autre appareil que le produit mentionné ci-après.

Produit spécifié : téléviseur couleur à écran plat (KE-42MR1/KE-50MR1)

AVERTISSEMENT

Sécurité

Les produits Sony sont conçus pour vous offrir le maximum de sécurité. Si ce produit est utilisé de façon incorrecte, il peut toutefois provoquer des blessures graves en cas d'incendie, d'électrocution ou s'il bascule. Veillez à observer les précautions de sécurité afin d'éviter les accidents.

Veillez à observer les précautions de sécurité.

Veillez à lire attentivement les précautions décrites dans le paragraphe « Sécurité ».

Situations anormales

Si un bruit anormal, une odeur inhabituelle ou de la fumée est détecté(e)

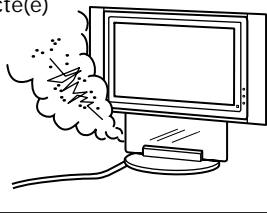

- ➔ 1 Débranchez les cordons d'alimentation du téléviseur à écran plat et du récepteur multimédia de la prise secteur.
- 2 Consultez votre revendeur Sony.

AVERTISSEMENT

Le non-respect des précautions suivantes peut entraîner la mort ou des blessures graves.

Conservez le cache des broches à l'écart des jeunes enfants.

L'ingestion du cache par un enfant peut entraîner un risque d'étouffement ou de blessure interne.

En cas d'ingestion, consultez immédiatement votre médecin.

PRECAUTIONS

Si les précautions suivantes ne sont pas respectées, vous risquez de vous blesser ou d'endommager votre équipement.

N'utilisez pas ce produit avec un autre appareil que le produit mentionné spécifié.

Dans le cas contraire, vous risquez de provoquer un incendie ou une électrocution.

Veillez à raccorder le câble d'interface vidéo correctement.

Si vous trébuchez sur le câble d'interface vidéo, les appareils risquent de basculer ou de tomber et de vous blesser. Veillez à raccorder et à fixer correctement ce câble pour éviter de telles situations.

Ne raccordez pas le câble d'interface vidéo à d'autres câbles.

Raccordement de l'écran au récepteur multimédia

- Veillez à débrancher les cordons d'alimentation de l'écran et du récepteur multimédia avant de raccorder l'écran au récepteur.

1

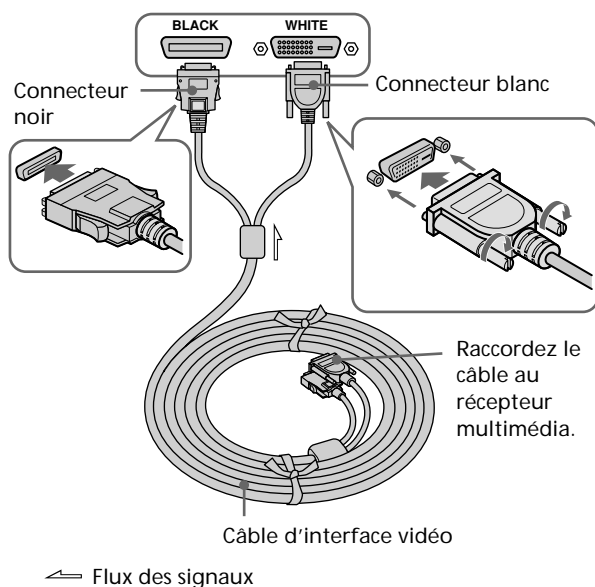

Raccordement du câble d'interface vidéo au téléviseur à écran plat.

2

Installation du téléviseur à écran plat. Installez le téléviseur à écran plat sur le support de fixation mural ou les pieds adapté(s). (Reportez-vous aux modes d'emploi du support de fixation mural ou des pieds adaptés pour plus d'informations.)

3

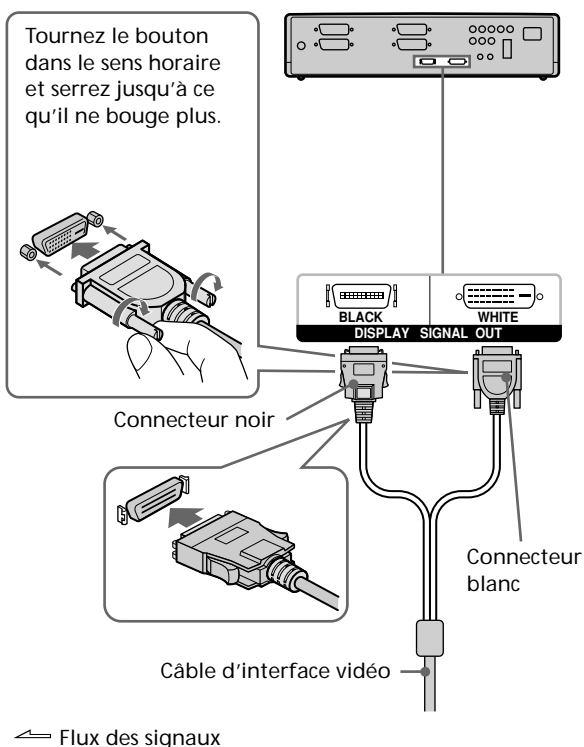

Raccordement du câble d'interface vidéo au récepteur multimédia.

Remarques

- Si vous trébuchez sur le câble d'interface vidéo, les appareils risquent de basculer ou de tomber et de vous blesser. Veillez à raccorder et à fixer correctement ce câble pour éviter de telles situations.
- N'utilisez pas ce produit avec un connecteur tordu ou un câble d'interface vidéo endommagé.

Précautions

Remarques sur l'utilisation

- Ne soumettez pas le produit à des chocs excessifs ou ne le laissez pas tomber.
- N'insérez pas de corps étrangers entre les broches à l'intérieur du connecteur du câble d'interface vidéo. Ne laissez aucun objet métallique entrer en contact avec les broches. Ceci risquerait de déclencher un court-circuit dans le téléviseur à écran plat ou le récepteur multimédia.
- Vous ne devez ni modifier, ni endommager le câble d'interface vidéo.
- N'utilisez pas le produit à proximité d'un radiateur. N'exposez pas le produit à la chaleur.
- N'exposez pas le produit à l'humidité, à la poussière ou à de la fumée grasse.
- Vous ne devez ni démonter, ni modifier le produit.
- Ne touchez pas le câble d'interface vidéo en cas d'orage.
- Ne pliez pas le câble en forçant.
- Veillez à ce que le câble d'interface vidéo ne se coince pas sous un piano ou sous un meuble.
- N'utilisez pas le câble d'interface vidéo s'il est endommagé.

PRECAUTIONS d'entretien

- Pour nettoyer le support, essuyez-le de temps en temps avec un chiffon sec. Les tâches résistantes peuvent être retirées avec un chiffon légèrement imbibé de liquide vaisselle dilué. Essuyez ensuite la surface avec un chiffon sec.
- N'utilisez aucun type de produits chimiques comme du dissolvant ou du benzène, car ils risqueraient d'endommager la finition du support.

Spécifications

Longueur du câble d'interface vidéo : Environ 10 m

Accessoires : Mode d'emploi (1)

La conception et les spécifications sont sujettes à modification sans préavis.

Dank u voor uw aankoop van dit product.

WAARSCHUWING

Als u de voorzorgsmaatregelen niet opvolgt en het product onjuist gebruikt, kan dit brand of ernstig letsel tot gevolg hebben.

In deze gebruiksaanwijzing worden de belangrijkste voorzorgsmaatregelen beschreven om ongelukken te voorkomen en wordt aangegeven hoe u het product moet gebruiken. Lees deze gebruiksaanwijzing aandachtig door en gebruik het product op de juiste manier. Bewaar deze gebruiksaanwijzing voor het geval u deze later als referentiemateriaal nodig hebt.

Deze aansluitkabel voor het beeldscherm is ontworpen voor de Sony flatpanel-kleurentelevisie. Gebruik deze kabel niet met andere producten dan het volgende product.

Opgegeven product: Flatpanel-kleurentelevisie (KE-42MR1/KE-50MR1)

WAARSCHUWING

Veiligheid

Bij het ontwerpen van producten houdt Sony rekening met de veiligheid. Als het product onjuist wordt gebruikt, kan dit leiden tot ernstige verwondingen door brand, elektrische schokken of door het omvallen van het product. Houd rekening met de veiligheidsmaatregelen om ongelukken te voorkomen.

Neem de veiligheidsmaatregelen in acht.

Lees de voorzorgsmaatregelen die bij "Veiligheid" worden beschreven, aandachtig door.

Ongebruikelijke situaties

Bij ongebruikelijk geluid, een vreemde geur of bij rook



- ➔ **1** Trek de stekker van het netsnoer van het flatpanel-beeldscherm en de media receiver uit het stopcontact.
- 2** Raadpleeg de Sony dealer.

WAARSCHUWING

Als u de volgende voorzorgsmaatregelen niet in acht neemt, kan dit leiden tot de dood of ernstige verwondingen.

Houd het beschermdopje uit de buurt van kleine kinderen.

Als een klein kind het beschermdopje inslikt, kan dit leiden tot verstikking of interne verwondingen.

Als een kind het beschermdopje heeft ingeslikt, moet u onmiddellijk de dokter raadplegen.

LET OP

Als u de volgende voorzorgsmaatregelen niet in acht neemt, kan dit leiden tot verwondingen of beschadiging van uw eigendommen.

Gebruik dit product alleen met het opgegeven product en niet met andere apparatuur.

Gebruik met andere apparatuur kan leiden tot brand of elektrische schokken.

Sluit de aansluitkabel voor het beeldscherm op de juiste manier aan.

Als u over de aansluitkabel voor het beeldscherm struikelt, kunnen de producten omvallen of vallen en letsel veroorzaken. Sluit de aansluitkabel voor het beeldscherm aan en bevestig deze op de juiste manier aan om dergelijke situaties te voorkomen.

Sluit de aansluitkabel voor het beeldscherm niet aan op andere kabels.

Het beeldscherm aansluiten op de media receiver

- Trek de stekker van het netsnoer van het beeldscherm en de media receiver uit het stopcontact voordat u het beeldscherm aansluit op de media receiver.

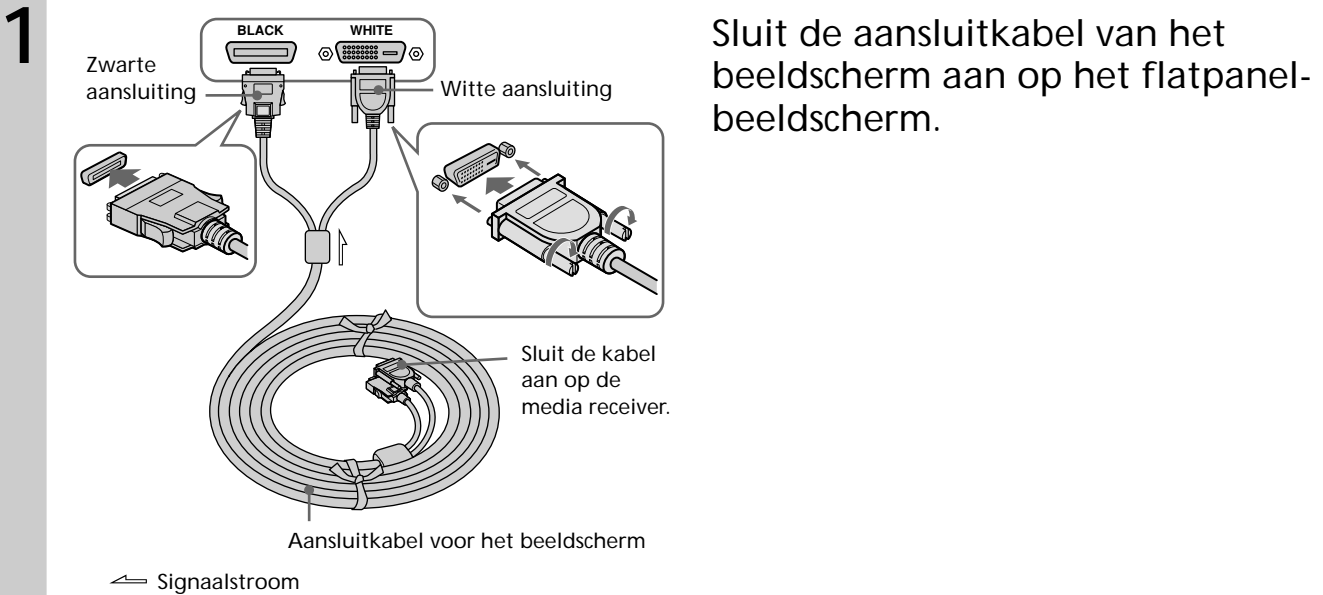

Sluit de aansluitkabel van het beeldscherm aan op het flatpanel-beeldscherm.



Installeer het flatpanel-beeldscherm. Installeer het flatpanel-beeldscherm op de speciale wandmontagesteun of de speciale standaarden. (Zie de gebruiksaanwijzingen van de wandmontagesteun of de speciale standaarden voor meer informatie.)

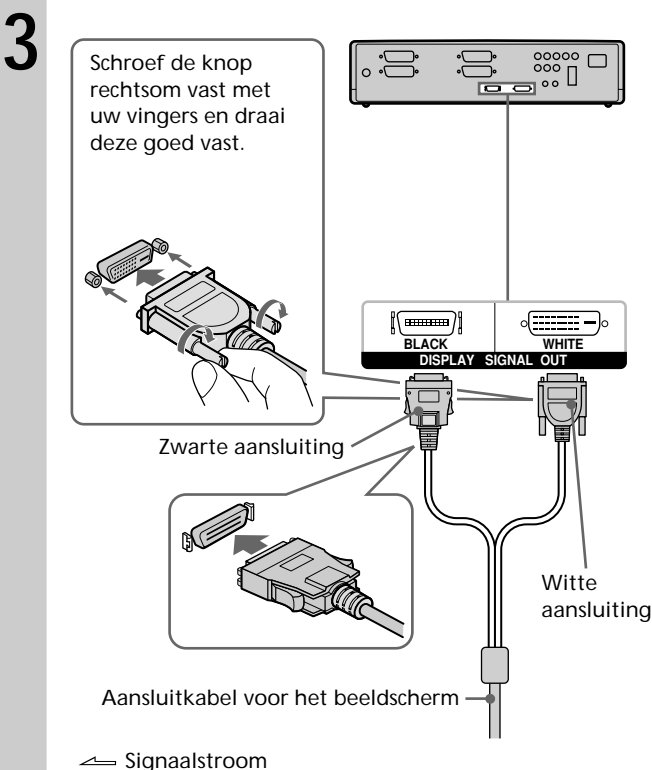

Sluit de aansluitkabel voor het beeldscherm aan op de media receiver.

Opmerkingen

- Als u over de aansluitkabel voor het beeldscherm struikelt, kunnen de producten omvallen of vallen en letsel veroorzaken. Sluit de aansluitkabel voor het beeldscherm aan en bevestig deze op de juiste manier aan om dergelijke situaties te voorkomen.
- Gebruik het product niet met een vervormde aansluiting of een beschadigde aansluitkabel voor het beeldscherm.

Vorzorgsmaatregelen

Opmerkingen bij het gebruik

- Stel het product niet bloot aan overmatige schokken en laat het product niet vallen.
- Steek geen vreemde voorwerpen tussen de pinnen in de aansluiting van de aansluitkabel van het beeldscherm. Breng de pinnen niet in contact met metalen voorwerpen. Dit kan kortsluiting veroorzaken in het flatpanel-beeldscherm of de media receiver.
- Wijzig of beschadig de aansluitkabel voor het beeldscherm niet.
- Gebruik het product niet in de buurt van een verwarming. Verwarm het product niet.
- Gebruik het product niet in een vochtige of stoffige omgeving of een omgeving met rook.
- Demonteer of pas het product niet aan.
- Raak de aansluitkabel voor het beeldscherm niet aan tijdens onweersbuien.
- Gebruik geen kracht om de kabel te buigen.
- Zorg dat de aansluitkabel voor het beeldscherm niet beklemd raakt onder een piano of andere meubels.
- Gebruik de aansluitkabel voor het beeldscherm niet als deze is beschadigd.

VOORZORGSMaatregelen bij onderhoud

- Veeg de standaard af en toe schoon met een droge zachte doek om de standaard schoon te houden. Hardnekkige vlekken kunt u verwijderen met een doek die licht is bevochtigd met een mengsel van water en afwasmiddel. Veeg vervolgens het gebied schoon met een droge zachte doek.
- Gebruik geen chemische middelen, zoals thinner of benzeen. Deze middelen kunnen de standaard beschadigen.

Technische gegevens

Lengte van de aansluitkabel van het beeldscherm: Ongeveer 10 m

Accessoires: Gebruiksaanwijzing (1)

Wijzigingen in ontwerp en technische gegevens voorbehouden zonder kennisgeving.

Σας ευχαριστούμε που αγοράσατε αυτό το προϊόν.

ΠΡΟΕΙΔΟΠΟΙΗΣΗ

Σε περίπτωση μη τήρησης των προφυλάξεων ασφαλείας ή κακής χρήσης του προϊόντος, υπάρχει κίνδυνος πυρκαγιάς ή σοβαρού τραυματισμού.

Το παρόν εγχειρίδιο οδηγιών παρουσιάζει τις σημαντικές προφυλάξεις που είναι απαραίτητες για την πρόληψη ατυχημάτων και την προώθηση της σωστής χρήσης του προϊόντος. Μην παραλείψετε να διαβάσετε προσεκτικά το παρόν εγχειρίδιο και να χρησιμοποιείτε σωστά το προϊόν. Μην παραλείψετε να φυλάξετε το παρόν εγχειρίδιο για μελλοντική χρήση.

Το καλώδιο διασύνδεσης οθόνης προορίζεται για χρήση με την έγχρωμη τηλεόραση επίπεδης οθόνης της Sony. Μην χρησιμοποιείτε αυτό το καλώδιο με συσκευές εκτός του καθοριζόμενου προϊόντος.

Καθορισμένο προϊόν: Έγχρωμη τηλεόραση επίπεδης οθόνης (KE-42MR1/KE-50MR1)

ΠΡΟΕΙΔΟΠΟΙΗΣΗ

Σχετικά με την ασφάλεια

Τα προϊόντα της Sony σχεδιάζονται με γνώμονα την ασφάλεια. Εάν, ωστόσο, γίνει κακή χρήση του προϊόντος, μπορεί να προκληθεί σοβαρός τραυματισμός λόγω πυρκαγιάς, ηλεκτροπληξίας ή λόγω ανατροπής του προϊόντος. Μην παραλείψετε να τηρείτε τις προφυλάξεις ασφαλείας, ώστε να αποτρέπονται τα ατυχήματα.

Μην παραλείψετε να τηρείτε τις προφυλάξεις ασφαλείας.

Μην παραλείψετε να διαβάσετε προσεκτικά τις προφυλάξεις που περιγράφονται στην ενότητα "Σχετικά με την ασφάλεια".

Ιδιάζουσες περιπτώσεις

Εάν παρατηρήσετε ασυνήθιστο θόρυβο, οσμή ή καπνό



- ➊ Αποσυνδέστε από την πρίζα τα καλώδια τροφοδοσίας της συσκευής επίπεδης οθόνης και της μονάδας λήψης μέσων.
- ➋ Συμβουλευθείτε ένα κατάστημα της Sony.

ΠΡΟΕΙΔΟΠΟΙΗΣΗ

Σε περίπτωση μη τήρησης των ακόλουθων προφυλάξεων, υπάρχει κίνδυνος σοβαρού ή και θανάσιμου τραυματισμού.

Μην αφήνετε πολύ μικρά παιδιά να έρχονται σε επαφή με το κάλυμμα ακίδων.

Σε περίπτωση κατάποσης του καλύμματος ακίδων από ένα μικρό παιδί, υπάρχει κίνδυνος ασφυξίας ή εσωτερικού τραυματισμού.

Σε περίπτωση κατάποσης του καλύμματος ακίδων από παιδί, συμβουλευθείτε αμέσως το γιατρό σας.

ΠΡΟΣΟΧΗ

Σε περίπτωση μη τήρησης των ακόλουθων προφυλάξεων, υπάρχει κίνδυνος τραυματισμού του χρήστη ή υλικής βλάβης.

Μη χρησιμοποιείτε αυτό το προϊόν με άλλες συσκευές εκτός των προκαθορισμένων.

Σε αντίθετη περίπτωση, υπάρχει κίνδυνος πυρκαγιάς ή ηλεκτροπληξίας.

Βεβαιωθείτε ότι συνδέσατε σωστά το καλώδιο διασύνδεσης οθόνης.

Εάν σκοντάψετε στο καλώδιο διασύνδεσης οθόνης, υπάρχει κίνδυνος πτώσης των προϊόντων και πρόκλησης τραυματισμού. Για να αποτρέψετε μια τέτοια περίπτωση, συνδέστε και περάστε σωστά το καλώδιο διασύνδεσης οθόνης.

Μη συνδέετε το καλώδιο διασύνδεσης οθόνης με άλλα καλώδια.

Σύνδεση της μονάδας οθόνης με τη μονάδα λήψης μέσω των καλωδίων

- Προτού συνδέσετε τη μονάδα οθόνης με τη μονάδα λήψης μέσω των καλωδίων, μην παραλείψετε να αποσυνδέσετε τα καλώδια τροφοδοσίας της μονάδας οθόνης και της μονάδας λήψης μέσω των καλωδίων.

1

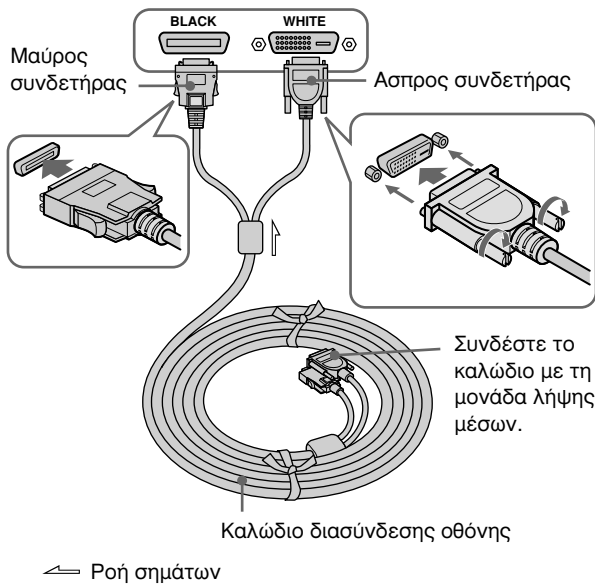

Συνδέστε το καλώδιο διασύνδεσης οθόνης με τη μονάδα επίπεδης οθόνης.

2

Εγκαταστήστε τη μονάδα επίπεδης οθόνης.

Εγκαταστήστε τη μονάδα επίπεδης οθόνης επάνω στην επιτοίχια βάση ή στις ειδικές βάσεις. (Για περισσότερες πληροφορίες ανατρέξτε στα εγχειρίδια οδηγιών της επιτοίχιας βάσης ή των ειδικών βάσεων.)

3

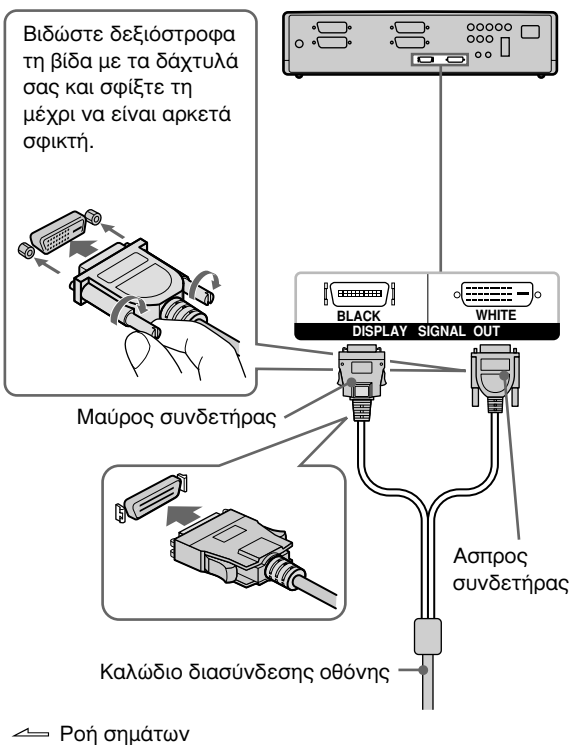

Συνδέστε το καλώδιο διασύνδεσης οθόνης με τη μονάδα λήψης μέσω των καλωδίων.

Σημειώσεις

- Εάν σκοντάψετε στο καλώδιο διασύνδεσης οθόνης, υπάρχει κίνδυνος πτώσης των προϊόντων και πρόκλησης τραυματισμού. Για να αποτρέψετε μια τέτοια περίπτωση, συνδέστε και περάστε σωστά το καλώδιο διασύνδεσης οθόνης.
- Μη χρησιμοποιείτε το προϊόν με κατεστραμμένο βύσμα ή με κατεστραμμένο καλώδιο διασύνδεσης οθόνης.

Προφυλάξεις

Σημειώσεις σχετικά με τη χρήση

- Αποφύγετε τα δυνατά χτυπήματα και τις πτώσεις του προϊόντος.
- Μην κολλάτε ξένα αντικείμενα μεταξύ των ακίδων του βύσματος του καλωδίου διασύνδεσης οθόνης. Μην αφήνετε μεταλλικά αντικείμενα να έρθουν σε επαφή με τις ακίδες. Μπορεί να προκληθεί βραχυκύκλωμα στη μονάδα επίπεδης οθόνης ή τη μονάδα λήψης μέσων.
- Μην τροποποιείτε ή καταστρέφετε το καλώδιο διασύνδεσης οθόνης.
- Μην χρησιμοποιείτε το προϊόν κοντά σε πηγές θερμότητας. Μην θερμαίνετε το προϊόν.
- Μην χρησιμοποιείτε το προϊόν σε χώρους στους οποίους υπόκειται σε υγρασία, σκόνη ή σταγονίδια λαδιού.
- Μην αποσυναρμολογείτε ή κάνετε τροποποιήσεις στο προϊόν.
- Μην αγγίζετε το καλώδιο διασύνδεσης οθόνης κατά τη διάρκεια καταιγίδων.
- Μην λυγίζετε το καλώδιο με δύναμη.
- Μην αφήνετε το καλώδιο διασύνδεσης οθόνης να πατιέται από έπιπλα (π.χ πιάνο).
- Μην χρησιμοποιείτε το καλώδιο διασύνδεσης οθόνης εάν είναι κατεστραμμένο.

ΠΡΟΦΥΛΑΞΕΙΣ σχετικά με τη συντήρηση

- Για να διατηρήσετε καθαρή τη βάση, σκουπίζετε τη τακτικά με ένα στεγνό μαλακό ύφασμα. Οι επίμονοι λεκέδες μπορούν να αφαιρούνται με ένα ύφασμα νοτισμένο με αραιωμένο υγρό σαπούνι για τα πιάτα. Στη συνέχεια σκουπίστε την περιοχή με ένα στεγνό μαλακό ύφασμα.
- Μην χρησιμοποιείτε οποιοδήποτε τύπο χημικών, όπως νέφτι ή βενζίνη, διότι μπορεί να καταστρέψουν την επίστρωση της βάσης.

Τεχνικές προδιαγραφές

Μήκος του καλωδίου διασύνδεσης οθόνης: Περίπου 10 μέτρα

Αξεσουάρ: Εγχειρίδιο οδηγιών (1)

Το σχέδιο και τα τεχνικά χαρακτηριστικά υπόκεινται σε αλλαγή χωρίς προηγούμενη προειδοποίηση.

Bu ürünü satın aldığınız için teşekkürler.

DİKKAT

Güvenlik önlemlerine uyulmaz ve ürün yanlış kullanılırsa, yangına veya ciddi yaralanmalara neden olabilir. Bu elkitabı elkitabı, kazaları önlemek ve ürünün doğru kullanılmasını sağlamak için gerekli önlemleri gösterir. Bu elkitabını baştan sona okumaya ve ürünü doğru kullanmaya dikkat edin. Bu elkitabını, ileride de başvurmak için saklayın.

Bu Görüntü Arabirim Kablosu, Sony Düz Ekran Renkli Televizyon ile kullanılmak üzere tasarlanmıştır. Bu kabloyu, aşağıdaki üründen başka cihazlarla kullanmayın.

Belirtilen ürün: Düz Ekran Renkli Televizyon (KE-42MR1/KE-50MR1)

DİKKAT

Güvenlik

Sony tarafından geliştirilen ürünler, güvenlik önde tutularak tasarlanır. Bununla birlikte, ürün yanlış kullanılırsa, yanma, elektrik çarpması veya ürünün yıkılması gibi nedenlerle ciddi yaralanmalara neden olabilir. Kazaları önlemek için, güvenlik önlemlerine uymaya dikkat edin.

Güvenlik önlemlerine uymaya dikkat edin.

“Güvenlik” başlığı altında açıklanan önlemleri baştan sona okuyun.

Olağan dışı durumlar

Olağan dışı gürültü, koku veya duman ile karşılaşırsanız



➔ **1** Düz Ekran Görüntü Biriminin ve Ortam Alıcı Biriminin Güç Kablolarını prizden çekin.

2 Sony satıcınıza başvurun.

DİKKAT

Aşağıdaki önlemlere uyulmaması durumunda, ölüm veya ciddi yaralanma olasılığı vardır.

İğne kapağını küçük çocuklardan uzak tutun.

İğne kapağı küçük bir çocuk tarafından yutulursa, boğulmaya veya dahili yaralanmalara neden olabilir. Küçük çocuk iğne kapağını yutarsa, hemen doktorunuza başvurun.

UYARI

Aşağıdaki önlemlere uyulmazsa, kullanıcı yaralanabilir veya mal kaybına uğrayabilir.

Bu ürünü, belirtilen üründen başka gereçlerle kullanmayın.

Aksi taktirde, yangın veya elektrik çarpmasıyla karşılaşılabilir.

Görüntü Arabirim Kablosunu doğru bağlamaya dikkat edin.

Görüntü Arabirim Kablosuna takılırsanız, ürünler devrilip düşerek yaralanmaya neden olabilir. Bu durumlarla karşılaşmamak için, Görüntü Arabirim Kablosunu gerektiği gibi bağlayın ve sıkın.

Görüntü Arabirim Kablosunu başka kablolara bağlamayın.

Görüntü Birimini Ortam Alıcı Birimine bağlama

- Görüntü Birimini Ortam Alıcı Birimine bağlamadan önce Görüntü Biriminin ve Ortam Alıcı Biriminin Güç Kablolarını fişten çekin.

1

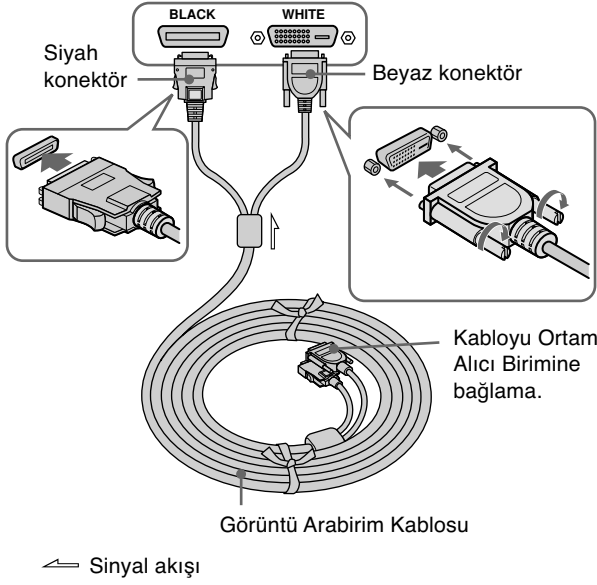

Görüntü Arabirim Kablosunu Düz Ekran Görüntü Birimine bağlayın.

2

Düz Ekran Görüntü Birimini kurun.

Düz Ekran Görüntü Birimini, kendisine ayrılmış Duvar Montaj Desteğine veya sehpa kurun. (Daha fazla bilgi için Duvar Montaj Desteğinin veya sehpanın elkitabına bakın.)

3

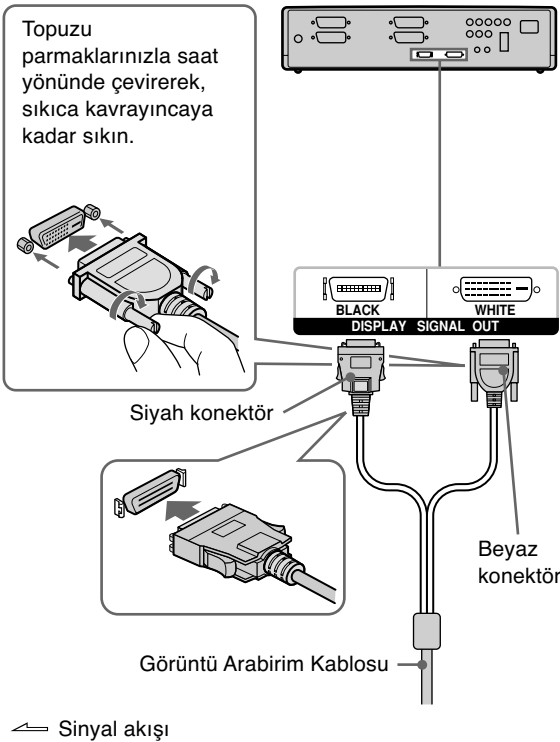

Görüntü Birimini Ortam Alıcı Birimine bağlayın.

Notlar

- Görüntü Arabirim Kablosuna takılırsanız, ürünler devrili düşerek yaralanmaya neden olabilir. Bu durumlarla karşılaşmamak için, Görüntü Arabirim Kablosunu gerektiği gibi bağlayın ve sıkın.
- Ürünü çarpık konektörle veya bozuk Görüntü Arabirim Kablosuyla kullanmayın.

Önlemler

Kullanımla ilgili notlar

- Ürünü sert çarpmalardan koruyun ve düşürmeyin.
- Görüntü Arabirim Kablosunun konektörü içinde yer alan iğneler arasına herhangi bir yabancı nesne yapıştırmayın. İğnelerin metal nesnelere temas etmesine izin vermeyin. Düz Ekran Görüntü Biriminde veya Ortam Alıcı Biriminde kısa devreye neden olabilir.
- Görüntü Arabirim Kablosu üzerinde değişiklik yapmayın ve kabloya zarar vermeyin.
- Ürünü ısıtıcılara yakın yerlerde kullanmayın. Ürünü sıcaklığa maruz bırakmayın.
- Nem, toz veya yağlı dumandan etkilenebilecek yerlerde ürünü kullanmayın.
- Ürünü sökmeyin veya üzerinde değişiklik yapmayın.
- Gök gürültülü havalarda Görüntü Arabirim Kablosuna dokunmayın.
- Kabloyu zorla bükmeyin.
- Görüntü Arabirim Kablosunun piyano veya başka eşyaların altına sıkışmamasına dikkat edin.
- Görüntü Arabirim Kablosunda arıza varsa kullanmayın.

Bakım ile ilgili ÖNLEMLER

- Sehpayı temizlemek için, belirli aralıklarla kuru ve yumuşak bir bez kullanın. İnatçı lekeler, sulandırılmış bulaşık deterjanıyla biraz ıslatılmış bir bezle çıkarılabilir. Ardından bölgeyi yumuşak, kuru bir bezle silin.
- Sehpanın parlaklığını bozabileceği için, tiner, benzin gibi kimyasal maddeler kullanmayın.

Teknik Özellikler

Görüntü Arabirim Kablosunun uzunluğu: Yaklaşık 10 m

Aksesuarlar: Yönerge Elkitabı (1)

Tasarım ve teknik özellikler, haber verilmeksizin değiştirilebilir.

Gracias por adquirir este producto.

ADVERTENCIA

Si no se respetan las precauciones de seguridad y se utiliza el producto de forma incorrecta, existe el riesgo de que se produzcan lesiones graves o un incendio.

Este manual de instrucciones describe las precauciones que deben tomarse para evitar accidentes y fomentar el uso adecuado del producto. Léalo detenidamente y utilice el producto de forma correcta. Consérvelo para consultarlo en el futuro.

El cable de la interfaz de la pantalla está diseñado para su uso con el televisor en color de pantalla plana de Sony. No utilice este cable con otros productos.

Producto especificado: Televisor en color de pantalla plana (KE-42MR1/KE-50MR1)

ADVERTENCIA

Seguridad

Los productos Sony se diseñan para garantizar su uso seguro. Sin embargo, si se utilizan de forma inadecuada, pueden volcarse, o provocar un incendio o una descarga eléctrica y producir de este modo lesiones graves. Respete las precauciones de seguridad para evitar accidentes.

Respete las precauciones de seguridad.

Lea detenidamente las precauciones descritas en "Seguridad".

Situaciones anormales

Si el producto produce un ruido extraño, desprende un olor anormal o emite humo



- ➔ ❶ Desconecte los cables de alimentación del monitor de pantalla plana y el receptor de medios de la toma de corriente.
- ❷ Póngase en contacto con su distribuidor Sony.

ADVERTENCIA

Si no se respetan las precauciones siguientes, existe el riesgo de que se produzcan lesiones graves o fatales.

Mantenga la tapa de la clavija alejada del alcance de los niños pequeños.

Si se ingiere la tapa de la clavija, podrían provocarse lesiones internas o asfixia.

En tal caso, acuda inmediatamente a un médico.

PRECAUCIÓN

Si no se respetan las precauciones siguientes, el equipo o el usuario pueden resultar dañados.

No utilice este producto con equipos distintos al producto especificado, ya que podría provocar un incendio o una descarga eléctrica.

Conecte el cable de la interfaz de la pantalla correctamente.

Si se tropieza con el cable de la interfaz de la pantalla, los productos pueden volcarse o caerse y provocar daños personales. Conecte y fije el cable de la interfaz de la pantalla correctamente para evitar que se produzcan estas situaciones.

No conecte el cable de la interfaz de la pantalla a otros cables.

Conexión del monitor al receptor de medios

- Antes de conectar el monitor al receptor de medios, desconecte los cables de alimentación de ambos dispositivos.

1

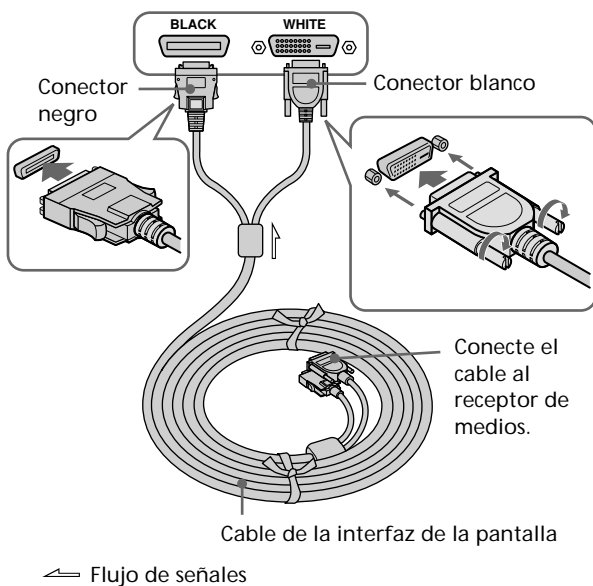

Conecte el cable de la interfaz de la pantalla al monitor de pantalla plana.

2

Instale el monitor de pantalla plana.

Instale el monitor de pantalla plana en el soporte mural de montaje o en los soportes especiales para ello. (Si desea obtener más información, consulte el manual de instrucciones del soporte mural de montaje o de los soportes especiales.)

3

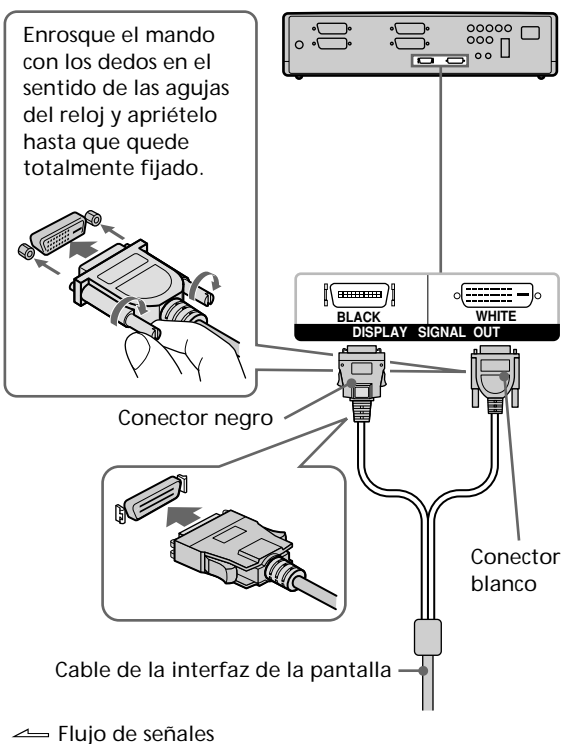

Conecte el cable de la interfaz de la pantalla al receptor de medios.

Notas

- Si se tropieza con el cable de la interfaz de la pantalla, los productos pueden volcarse o caerse y provocar daños personales. Conecte y fije el cable de la interfaz de la pantalla correctamente para evitar que se produzcan estas situaciones.
- No utilice el producto con un conector deformado o un cable de interfaz de pantalla dañado.

Precauciones

Notas sobre el uso

- Evite que el producto se caiga o quede expuesto a impactos fuertes.
- No coloque ningún objeto extraño entre las clavijas del conector del cable de la interfaz de la pantalla. Evite que las clavijas entren en contacto con objetos metálicos, ya que podría provocar un cortocircuito en el monitor de pantalla plana o en el receptor de medios.
- No altere ni dañe el cable de la interfaz de la pantalla.
- No utilice el producto cerca de un calefactor ni lo exponga a ninguna fuente de calor.
- No utilice el producto en lugares expuestos a humedad, polvo o humo aceitoso.
- No desmonte ni altere el producto.
- No toque el cable de la interfaz de la pantalla durante una tormenta.
- No fuerce el cable para doblarlo.
- Evite que el cable de la interfaz de la pantalla quede atrapado debajo de un mueble o un instrumento como, por ejemplo, un piano.
- No utilice el cable de la interfaz de la pantalla si está dañado.

PRECAUCIONES relacionadas con el mantenimiento

- Para mantener el soporte limpio, utilice un paño suave y seco. Las manchas difíciles pueden eliminarse limpiando la zona afectada con un paño ligeramente humedecido con lavavajillas diluido y, posteriormente, secándola con un paño suave y seco.
- No utilice ningún producto químico, como diluyentes o bencina, ya que pueden dañar el acabado del soporte.

Especificaciones

Longitud del cable de la interfaz de la pantalla: Unos 10 m

Accesorios: Manual de instrucciones (1)

El diseño y las especificaciones están sujetos a cambios sin previo aviso.

Obrigado por ter adquirido este produto.

AVISO

Se não observar as precauções de segurança e utilizar o produto de forma incorrecta, pode ferir-se gravemente ou provocar um incêndio.

Este manual de instruções mostra as precauções importantes que são necessárias para evitar acidentes e utilizar o produto de forma correcta. Leia-o na íntegra e utilize o produto correctamente. Guarde este manual para consultas futuras.

Este cabo de interface foi concebido para ser utilizado com o televisor a cores com ecrã de plasma da Sony. Este cabo tem que ser utilizada exclusivamente com o seguinte produto.

Produto especificado: Televisor a cores com ecrã de plasma (KE-42MR1/KE-50MR1)

AVISO

Segurança

Os produtos da Sony foram concebidos a pensar na segurança. Se, no entanto, utilizar o produto incorrectamente, pode ferir-se gravemente devido a um incêndio, choque eléctrico ou à queda do produto. Para evitar acidentes, observe as precauções de segurança.

Observe as precauções de segurança.

Leia na íntegra as precauções descritas em "Segurança."

Situações anormais

Se detectar fumo, ruídos ou odores estranhos

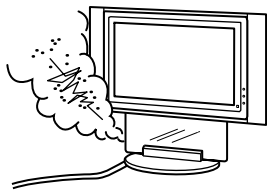

- ➔ **1** Desligue os cabos de alimentação do televisor com ecrã de plasma e do receptor da tomada de parede.
- 2** Contacte o agente local da Sony.

AVISO

Se as seguintes precauções não forem observadas, há risco de morte ou ferimentos graves.

Mantenha a protecção dos pinos longe do alcance das crianças.

Se a protecção dos pinos for engolida por uma criança, pode sufocá-la ou provocar lesões internas.

Se uma criança engolir a protecção dos pinos, consulte imediatamente o seu médico.

ATENÇÃO

Se as seguintes precauções não forem observadas, podem ocorrer ferimentos ou danos materiais.

Este produto tem que ser utilizado exclusivamente com o produto especificado.

A sua utilização com outros produtos pode provocar um incêndio ou um choque eléctrico.

Ligue correctamente o cabo de interface do televisor.

Se tropeçar no cabo de interface do televisor, o produto pode cair e provocar ferimentos. Para evitar estas situações, ligue e fixe correctamente o cabo de interface do televisor.

Não ligue o cabo de interface do televisor a outros cabos.

Ligar o televisor ao receptor

- Antes de ligar o televisor ao receptor, desligue os respectivos cabos de alimentação.

1

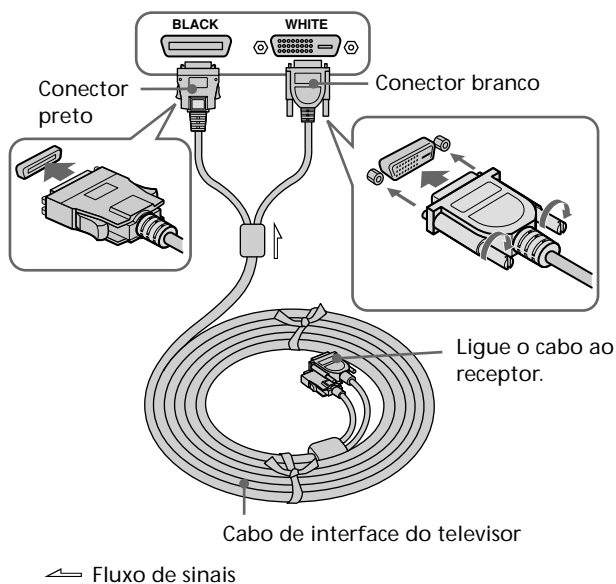

Ligue o cabo de interface ao televisor com ecrã de plasma.

2

Instale o televisor com ecrã de plasma.

Instale o televisor com ecrã de plasma no suporte para montagem na parede ou nas bases, específicos para o efeito. (Para obter mais informações, consulte os manuais de instruções do suporte para montagem na parede ou das bases.)

3

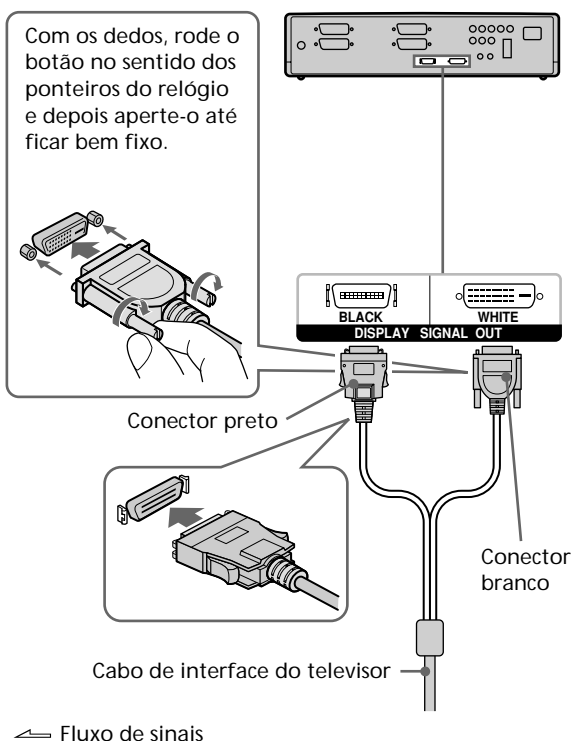

Ligue o cabo de interface do televisor ao receptor.

Notas

- Se tropeçar no cabo de interface do televisor, o produto pode cair e provocar ferimentos. Para evitar estas situações, ligue e fixe correctamente o cabo de interface do televisor.
- Não utilize o produto com um conector nem com um cabo de interface danificados.

Precauções

Notas sobre a utilização

- Não exponha o produto a fortes impactos nem o deixe cair.
- Não introduza objectos estranhos entre os pinos do conector do cabo de interface do televisor. Não deixe que objectos metálicos entrem em contacto com os pinos. Se houver contacto, pode ocorrer um curto-circuito no televisor com ecrã de plasma ou no receptor.
- Não modifique nem danifique o cabo de interface do televisor.
- Não utilize o produto perto de um aquecedor. Afaste o produto de fontes de calor.
- Não utilize o produto onde possa estar sujeito a humidade, pó ou fumo.
- Não desmonte nem faça alterações no produto.
- Não toque no cabo de interface do televisor durante tempestades.
- Não dobre o cabo à força.
- Evite entalar o cabo de interface do televisor por baixo de um piano ou de outras mobílias.
- Não utilize o cabo de interface, se estiver danificado.

PRECAUÇÕES a ter na manutenção

- De vez em quando, deve limpar a base com um pano macio e seco. Para remover as manchas mais difíceis, utilize um pano ligeiramente humedecido numa solução de detergente para loiça. Depois, limpe-a com um pano macio e seco.
- Não utilize qualquer tipo de químicos como, por exemplo, diluente ou benzina, porque pode estragar os acabamentos da base.

Características técnicas

Comprimento do cabo de interface do televisor: Cerca de 10 m

Acessórios: Manual de instruções (1)

Design e características técnicas sujeitos a alterações sem aviso prévio.

Tak, fordi du har købt dette produkt.

ADVARSEL!

Hvis sikkerhedsforholdsreglerne ikke overholdes, og produktet anvendes på ukorrekt vis, kan det medføre brand eller personskade.

Denne brugervejledning indeholder de vigtigste forholdsregler, der er nødvendige for at forhindre, at der sker uheld, og for at forklare korrekt håndtering af produktet. Sørg for at læse vejledningen grundigt og bruge produktet korrekt. Hav altid denne brugervejledning i nærheden i tvivlstilfælde.

Dette skærmkabel er beregnet til brug med Sonys farve-TV med fladskærm. Anvend ikke dette kabel med andet udstyr end følgende.

Specificeret produkt: Farve-TV med fladskærm (KE-42MR1/KE-50MR1)

ADVARSEL!

Om sikkerhed

Sonys produkter er udformet for at opnå bedst mulig sikkerhed. Hvis produktet anvendes forkert, kan det dog medføre alvorlig personskade som følge af brand, elektrisk stød, eller ved at produktet vælter. Sørg for at overholde sikkerhedsforholdsreglerne, så ulykker forhindres.

Sørg for at overholde sikkerhedsforholdsreglerne.

Sørg for at læse de forholdsregler, der beskrives under "Om sikkerhed", grundigt.

Usædvanlige situationer

Hvis der registreres en usædvanlig støj eller lugt, eller der opdages røg



- ➔ **1** Tag stikket fra TV'et med fladskærm og mediemodtageren ud af stikkontakten.
- 2** Kontakt Sony-forhandleren.

ADVARSEL!

Hvis følgende forholdsregler ikke overholdes, vil der være risiko for enten død eller alvorlig personskade.

Opbevar tilslutningsdækslet uden for mindre børns rækkevidde.

Hvis et mindre barn sluger tilslutningsdækslet, kan det medføre kvælning eller indre blødninger.

Kontakt øjeblikkeligt en læge, hvis barnet sluger tilslutningsdækslet.

FORSIGTIG!

Hvis følgende forholdsregler ikke overholdes, kan der opstå risiko for, at brugeren kan pådrage sig personskade, eller at der sker tingskade.

Anvend ikke dette produkt med andet udstyr end det specificerede produkt. Dette kan medføre brand eller elektrisk stød.

Sørg for at tilslutte skærmkablet korrekt.

Hvis du snubler over skærmkablet, kan produkterne vælte og medføre personskade. Sørg for at tilslutte og fastgøre skærmkablet korrekt, så sådanne situationer undgås.

Tilslut ikke skærmkablet til andre kabler.

Tilslutning af skærmkablet til mediemodtageren

- Sørg for at tage strømstikket fra skærmenheden og mediemodtageren ud af stikkontakten, før skærmenheden tilsluttes til mediemodtageren.

1

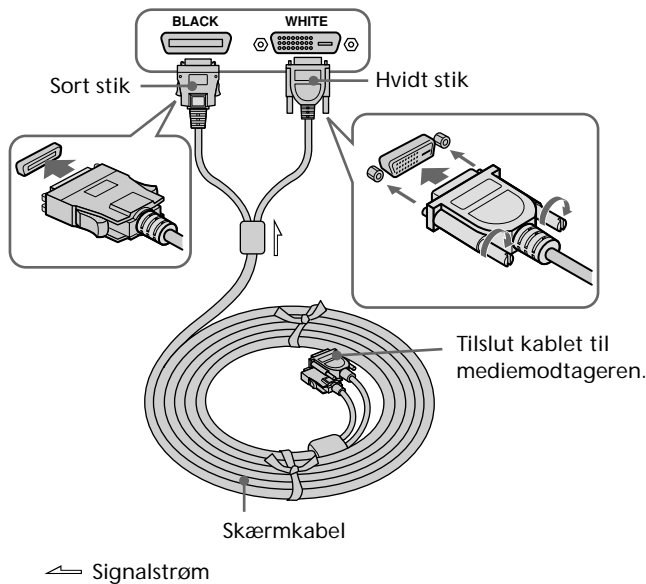

Tilslut skærmkablet til fladskærmsenheden.

2

Installer fladskærmsenheden.

Installer fladskærmsenheden på vægbeslaget eller på standerne. (Yderligere oplysninger om de vægmonterede beslag eller de dedikerede standere findes i brugervejledningerne).

3

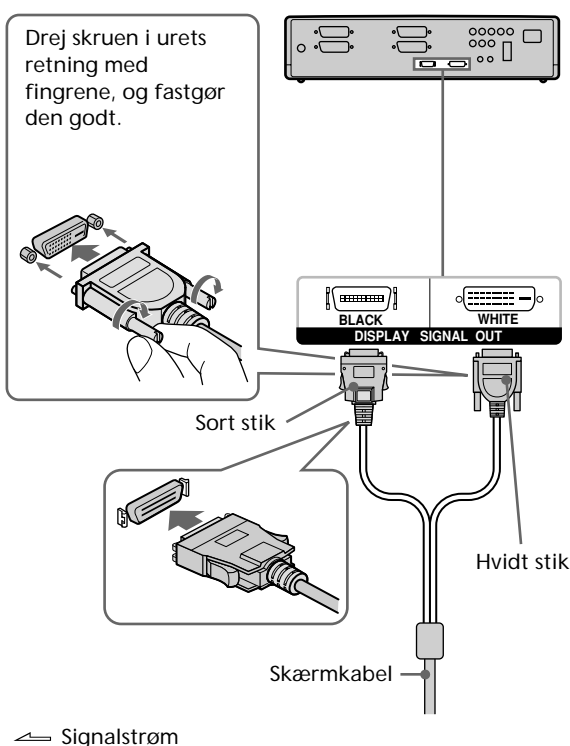

Tilslut skærmkablet til mediemodtageren.

Bemærkninger

- Hvis du snubler over skærmkablet, kan produkterne vælte og medføre personskaade. Sørg for at tilslutte og fastgøre skærmkablet korrekt, så sådanne situationer undgås.
- Anvend ikke produktet med et beskadiget tilslutningsstik eller skærmkabel.

Forholdsregler

Bemærkninger til brugen

- Udsæt ikke produktet for overdrevne tryk eller stød, og tab det ikke.
- Sæt ikke fremmedlegemer mellem benene i skærmkablets stik. Sørg for, at der aldrig kommer metalobjekter i berøring med benene. Det kan medføre kortslutning i fladskærmsenheden og mediemodtageren.
- Foretag ikke ændringer af skærmkablet, og pas på ikke at beskadige det.
- Brug ikke produktet i nærheden af et varmeapparat. Udsæt ikke produktet for varme.
- Anvend ikke produktet på steder, hvor det er udsat for fugt, støv eller oliedampe.
- Skil ikke produktet ad, og foretag ingen ændringer i det.
- Berør ikke skærmkablet under tordenvejr.
- Knæk eller bøj aldrig kablet.
- Sørg for, at skærmkablet ikke bliver klemmt under et klaver eller andre møbler.
- Anvend ikke skærmkablet, hvis det er beskadiget.

FORHOLDSREGLER for vedligeholdelse

- Hold standen ren ved regelmæssigt at aftørre den med en tør, blød klud. Pletter, der sidder godt fast, kan fjernes med en klud, der er let fugtet med en opløsning af opvaskemiddel og vand. Aftør derefter området med en tør, blød klud.
- Brug ikke kemikalier som f.eks. fortynder eller rensebenzin, da det kan beskadige standerens overflade.

Specifikationer

Længde på skærmkabel: ca. 10 m

Tilbehør: Brugervejledning (1)

Ret til ændringer af design og specifikationer uden forudgående varsel forbeholdes.

Takk for at du kjøpte dette produktet.

ADVARSEL

Hvis du ikke følger sikkerhetsreglene, og produktet brukes feil, kan det føre til brann eller alvorlig skade. Denne instruksjonshåndboken viser de viktige forholdsreglene som er nødvendig for å hindre ulykker og fremme riktig håndtering av produktet. Les denne håndboken nøye og bruk produktet korrekt. Pass på at du har denne håndboken tilgjengelig for fremtidig bruk.

Denne grensesnittkabelen for skjerm er utformet for bruk med Sonys farge-TV med flat skjerm. Ikke bruk denne kabelen med annet utstyr enn følgende produkt.

Spesifisert produkt: Farge-TV med flat skjerm (KE-42MR1/KE-50MR1)

ADVARSEL

Om sikkerhet

Produkter fra Sony er utformet med sikkerhet i tankene. Hvis produktet brukes feil, kan det imidlertid føre til alvorlig skade gjennom brann, elektrisk støt eller ved at produktet velter. Pass på at du følger sikkerhetsreglene for å unngå ulykker.

Pass på at du følger sikkerhetsreglene.

Pass på at du leser nøye gjennom forholdsreglene i "Om sikkerhet".

Uvanlige situasjoner

Ved uvanlige lyder, uvanlig lukt eller hvis du oppdager røyk



- ➔ **1** Dra strømledningen på flatskjerm-enheten og mediemottaker-enheten ut fra vegguttaket.
- 2** Kontakt din Sony-forhandler.

ADVARSEL

Hvis følgende forholdsregler ikke overholdes, er det fare for enten dødsfall eller alvorlige skader.

Hold pin-dekslet borte fra små barn.

Hvis et småbarn skulle komme til å svelge pin-dekslet, kan dette føre til kvelning eller innvortes skader. Hvis et barn skulle komme til å svelge pin-dekslet, må du umiddelbart kontakte lege.

FORSIKTIG

Hvis følgende forholdsregler ikke følges, er det fare for at brukeren kan bli skadet eller at det kan forekomme skade på eiendom.

Ikke bruk dette produktet med annet utstyr enn det angitte produktet.
Dette kan resultere i brann eller elektrisk støt.

Pass på å koble til grensesnittkabelen for skjermen på riktig måte.
Hvis du snubler over grensesnittkabelen for skjermen, kan det være produktene velter eller faller ned og medfører skader. Pass på å koble til grensesnittkabelen for skjermen og feste den ordentlig for å unngå slike situasjoner.

Ikke koble grensesnittkabelen for skjermen til andre kabler.

Koble skjermen til mediemottaker-enheten

- Pass på å dra ut strømledningene fra skjermen og mediemottaker-enheten før du kobler skjermen til mediemottaker-enheten.

1

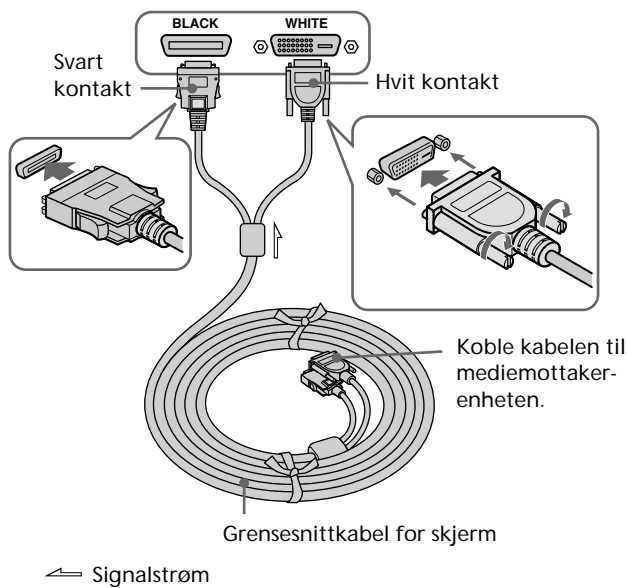

Koble grensesnittkabelen for skjermen til flatskjermen.

2

Installer flatskjermen.

Installer flatskjermen på den tilhørende veggmonteringskonsollen eller på den tilhørende sokkelen. (Se brukerveiledningene for veggmonteringskonsollen eller den tilhørende sokkelen hvis du vil ha mer informasjon.)

3

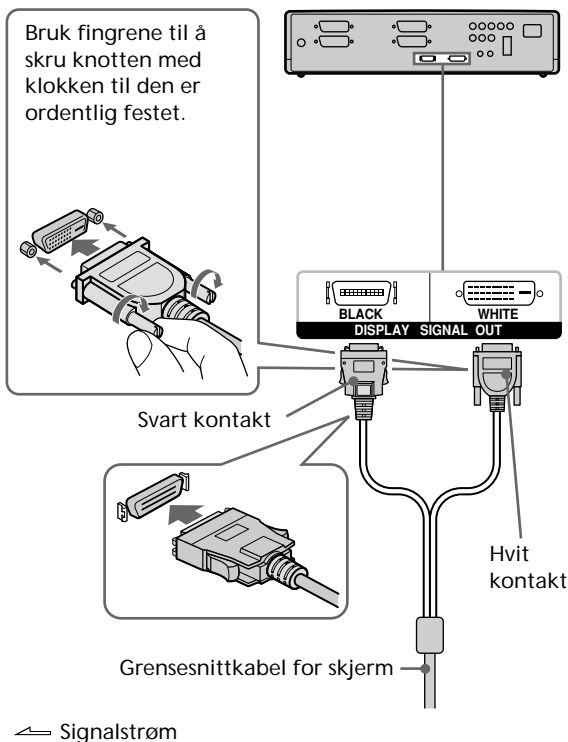

Koble grensesnittkabelen for skjermen til mediemottaker-enheten.

Merk

- Hvis du snubler over grensesnittkabelen for skjermen, kan det være produktene velter eller faller ned og medfører skader. Pass på å koble til grensesnittkabelen for skjermen og feste den ordentlig for å unngå slike situasjoner.
- Ikke bruk produktet sammen med en fordreid kontakt eller en ødelagt grensesnittkabel for skjerm.

Forholdsregler

Merknader om bruk

- Ikke utsett produktet for kraftige støt eller høye fall.
- Ikke stikk fremmedobjekter inn mellom pinnene i kontakten på grensesnittkabelen for skjermen. Ikke la metallobjekter komme i kontakt med pinnene. Dette kan føre til kortslutning i flatskjerm-enheten eller mediemottaker-enheten.
- Ikke modifier eller ødelegg grensesnittkabelen for skjermen.
- Ikke bruk produktet i nærheten av en varmekilde. Produktet må ikke oppvarmes.
- Ikke bruk produktet på steder der det utsettes for fukt, støv eller oljerøyk.
- Ikke demonter eller gjør endringer på produktet.
- Ikke rør grensesnittkabelen for skjermen når det er tordenvær.
- Ikke bruk makt og bøy kabelen.
- Ikke la grensesnittkabelen for skjermen komme i klemme under et piano eller andre møbler.
- Ikke bruk grensesnittkabelen for skjermen hvis den er ødelagt.

FORHOLDSREGLER for vedlikehold

- Tørk av stativet med en tørr, myk klut for å holde det rent. Vanskelige flekker kan fjernes med en klut som er fuktet med utvannet oppvaskmiddel. Tørk deretter av området med en tørr, myk klut.
- Ikke bruk kjemikalier, for eksempel tynner eller benzen, da dette kan skade overflaten på stativet.

Spesifikasjoner

Lengden på grensesnittkabelen for skjermen: Omtrent 10 m
Tilbehør: Instruksjonshåndbok (1)

Utforming og spesifikasjoner kan endres uten forvarsel.

Tack för att du visade oss förtroende genom att välja denna produkt.

VARNING!

Om du inte följer säkerhetsföreskrifterna eller använder produkten på fel sätt kan det leda till brand eller allvarliga personskador.

I den här bruksanvisningen finns den information om sådant som du behöver känna till för att förhindra olyckor samt instruktioner som talar om hur du ska hantera produkten. Läs den här bruksanvisningen noga och använd produkten enligt instruktionerna. Ha bruksanvisningen till hands om du skulle behöva den vid ett senare tillfälle.

Bildskärmskabeln är avsedd att användas tillsammans med Sony Flat Panel Colour Television. Använd inte den här kabeln med annan utrustning än följande produkt.

Specificerad produkt: Flat Panel Colour Television (KE-42MR1/KE-50MR1)

VARNING!

Om säkerhet

Produkter från Sony är utformade med tanke på säkerheten. Trots det kan felaktig användning leda till allvarliga skador genom t.ex. brand eller elskador eller skador som kan uppkomma genom att produkten välter omkull. Förebygg olyckor genom att inte åsidosätta säkerheten.

Följ säkerhetsföreskrifterna.

Se till att du verkligen tar del av det som finns att läsa under „Om säkerhet”.

Ovanliga situationer

Om du lägger märke till ett ovanligt ljud, en obekant lukt eller ser rök



- ➔ **1** Koppla bort nätkablarna till skärmen (Flat-panel Display Unit) och mediamottagaren (Media Receiver) från vägguttaget.
- 2** Kontakta Sony-återförsäljaren.

VARNING!

Om du nonchalerar följande säkerhetsföreskrifter kan det i värsta fall leda till dödsfall eller allvarliga personskador.

Se till att inte småbarn kan få tag på stiftskyddet.

Om ett litet barn skulle svälja stiftskyddet kan det orsaka kvävning eller inre skador.

Skulle ett litet barn råkar svälja stiftskyddet bör du genast kontakta en läkare.

VARNING!

Om du inte följer dessa säkerhetsföreskrifter kan det leda till skador på person eller egendom.

Använd inte den här produkten med annan utrustning än den som den är avsedd för.

Om du använder den här produkten med annan utrustning kan det leda till brand eller elstötar.

Var noga med att ansluta bildskärmskabeln.

Om bildskärmskabeln ligger så att man kan snubbla på den kan produkterna välta och orsaka skador. Se till att du ansluter och fäster bildskärmskabeln ordentligt så att den risken undanröjs.

Anslut inte bildskärmskabeln till andra kablar.

Ansluta bildskärmen till mediamottagaren

- Koppla bort nätkablarna till bildskärmen och mediamottagaren innan du ansluter bildskärmen till mediamottagaren.

1

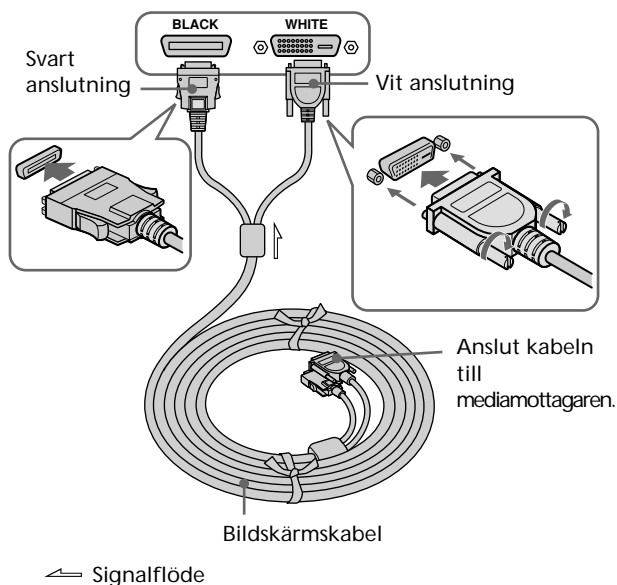

Anslut bildskärmskabeln till bildskärmen.

2

Installera bildskärmen (Flat-panel Display Unit).

Montera bildskärmen på det speciellt utformade väggfästet (Wall-Mount Bracket) eller på det speciellt utformade stället. (Mer information finns i bruksanvisningen till väggfästet respektive stället.)

3

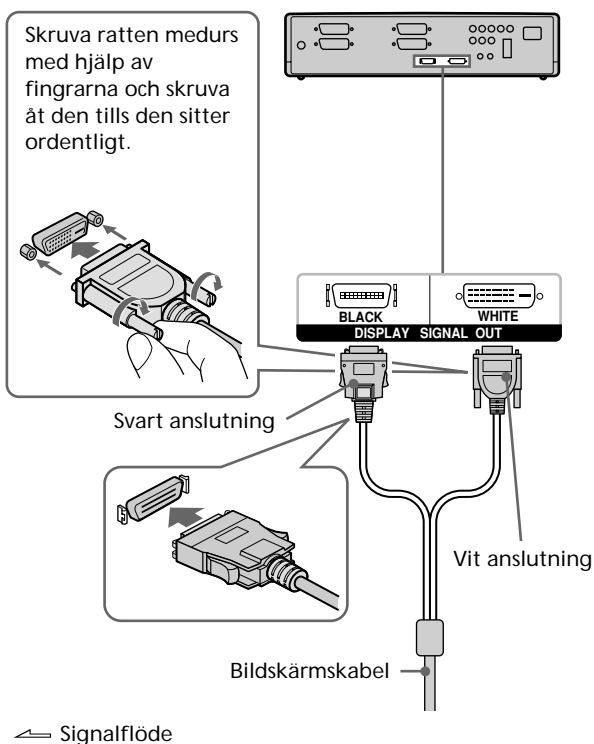

Anslut bildskärmskabeln till mediamottagaren.

Obs!

- Om någon råkar snubbla över bildskärmskabeln kan produkterna välta och orsaka skador. Se till att du ansluter och fäster bildskärmskabeln ordentligt så att den risken undanröjs.
- Använd inte produkten om den har en skadad anslutning eller en skadad bildskärmskabel.

Försiktighetsåtgärder

Att observera angående användning

- Utsätt inte produkten för starka stötar och se till att du inte tappar den.
- Stick inte in främmande föremål mellan stiften i anslutningen på bildskärmskabeln. Se till att inga metallföremål kommer i kontakt med stiften. Det kan leda till en kortslutning i bildskärmen eller mediamottagaren.
- Modifiera inte bildskärmskabeln och se till att du inte skadar den.
- Använd inte produkten nära en värmekälla. Utsätt inte produkten för hetta.
- Använd inte produkten där den utsätts för fukt, damm eller oljerök.
- Plocka inte isär eller modifiera produkten.
- Vidrör inte bildskärmskabeln när askan går.
- Böj inte kabeln med våld.
- Se till att inte bildskärmskabeln hamnar i kläm under ett piano eller någon annan möbel.
- Använd inte en bildskärmskabel som är skadad.

FÖRSIKTIGHETSÅTGÄRDER vid underhåll

- Du håller stället rent genom att då och då torka av det med en torr, mjuk duk. Envisa fläckar får du bort genom att använda en mjuk duk lätt fuktad med ett utspätt diskmedel. Torka sedan efter med en mjuk, torr duk.
- Använd inga typer av kemikalier, t.ex. thinner eller bensin, eftersom de kan skada ställets ytbehandling.

Specifikationer

Längd på bildskärmskabeln: Ca 10 m

Tillbehör: Bruksanvisning (1)

Utförande och specifikationer kan ändras utan föregående meddelande.

Kiitos, että olet hankkinut tämän tuotteen.

VAROITUS

Jos turvaohjeita ei noudateta ja tuotetta käytetään väärin, voi aiheutua tulipalo tai vamma.

Tässä käyttöohjeessa on esitetty turvallisuuden kannalta tärkeät varotoimet, joita noudattamalla voit välttää vahingot ja käsitellä tuotetta oikein. Lue tämä käyttöohje kokonaan ja varmista, että käytät tuotetta oikein. Säilytä käyttöohje myöhempää ohjeiden tarvetta varten.

Tämä näytön liitântäkaapeli on tarkoitettu käytettäväksi Sonyn litteän paneelivritelevision kanssa. Älä käytä tätä kaapelia muun kuin seuraavassa mainitun kohdetuotteen kanssa.

Kohdetuote: Litteä paneelivritelevisio (KE-42MR1/KE-50MR1)

VAROITUS

Turvallisuus

Sonyn tuotteet on suunniteltu turvallisiksi. Jos tuotetta käytetään väärin, se voi kuitenkin aiheuttaa tulipalon, sähköiskun tai tuotteen putoamisen seurauksena vakavan vamman. Noudata turvallisuusvaroitointia, jotta vältät vahingot.

Noudata turvallisuusvaroitointia.

Lue kaikki käyttöohjeen Turvallisuus-osassa olevat varotoimia koskevat tiedot.

Epätavalliset tilanteet

Jos havaitset epätavallisen äänen, tuoksun tai savua

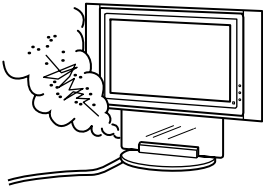

➔ **1** Irrota näyttöpaneeliyksikön ja vastaanotinyksikön verkkovirtajohdot pistorasiasta.

2 Ota yhteys Sony-jälleenmyyjään.

VAROITUS

Jos seuraavassa olevia varotoimia ei noudateta, on olemassa kuoleman tai vakavan vammautumisen vaara.

Pidä liittimen suojuks poissa lasten ulottuvilta.

Jos lapsi nielee liittimen suojuksen, hän voi tukehtua tai saada sisäisiä vammoja.

Jos lapsi nielee liittimen suojuksen, vie hänet heti lääkäriin.

VAROITUS

Jos seuraavassa olevia varotoimia ei noudateta, käyttäjä voi vammautua tai voi aiheuttaa omaisuusvahinkoja.

Älä käytä tätä tuotetta muun kuin mainitun kohdetuotteen kanssa.
Muutoin voi syttyä tulipalo tai voit saada sähköiskun.

Varmista, että liität näytön liitântäkaapelin oikein.

Jos kompastut näytön liitântäkaapeliin, tuote voi kaatua tai pudota ja aiheuttaa vammoja. Varmista, että liität ja kiinnität näytön liitântäkaapelin oikein, jotta vältät vaaran.

Älä liitä näytön liitântäkaapelia muihin kaapeleihin.

Näyttöyksikön liittäminen vastaanotinyksikköön

- Varmista, että irrotat näyttöpaneeliyksikön ja vastaanotinyksikön verkkovirtajohdot pistorasiasta, ennen kuin liität näyttöyksikön vastaanotinyksikköön.

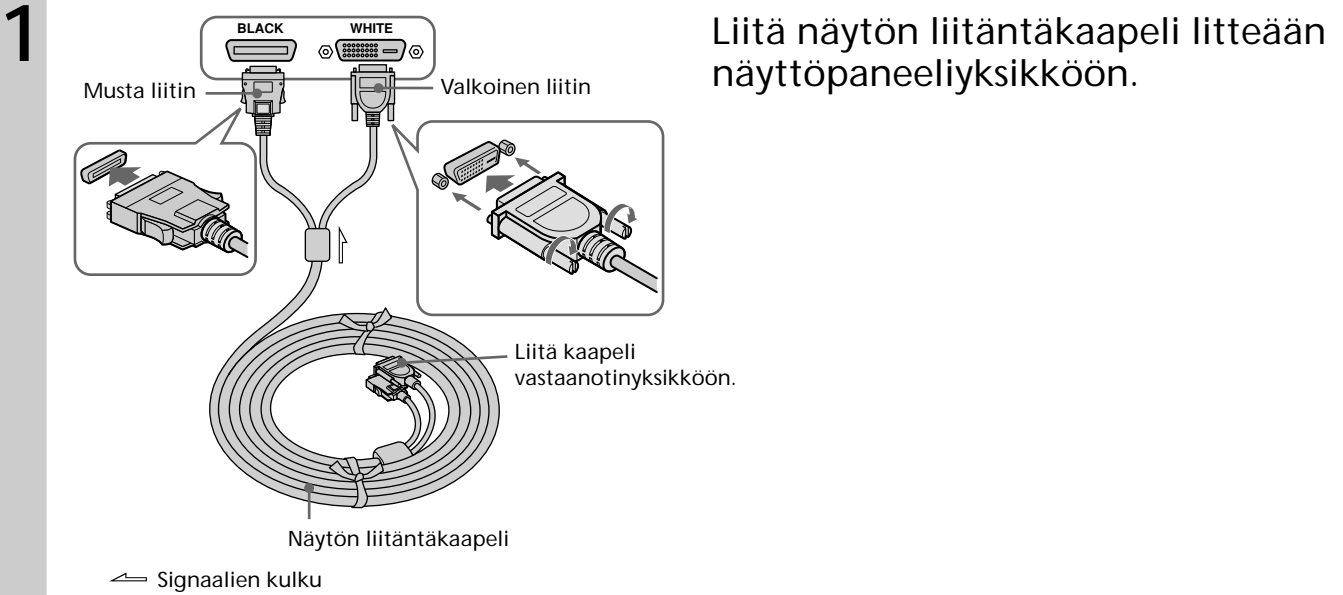

Liitä näytön liitäntäkaapeli litteään näyttöpaneeliyksikköön.

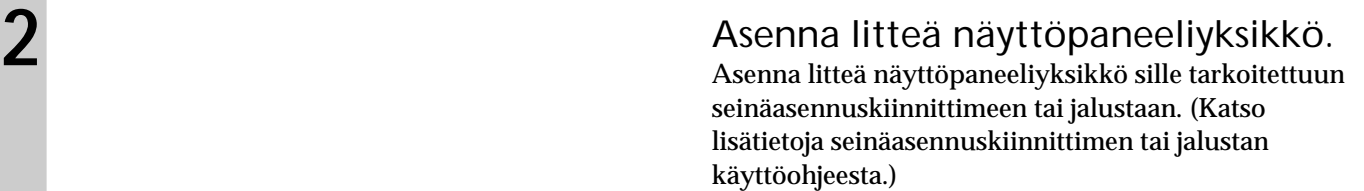

Liitä näytön liitäntäkaapeli vastaanotinyksikköön.

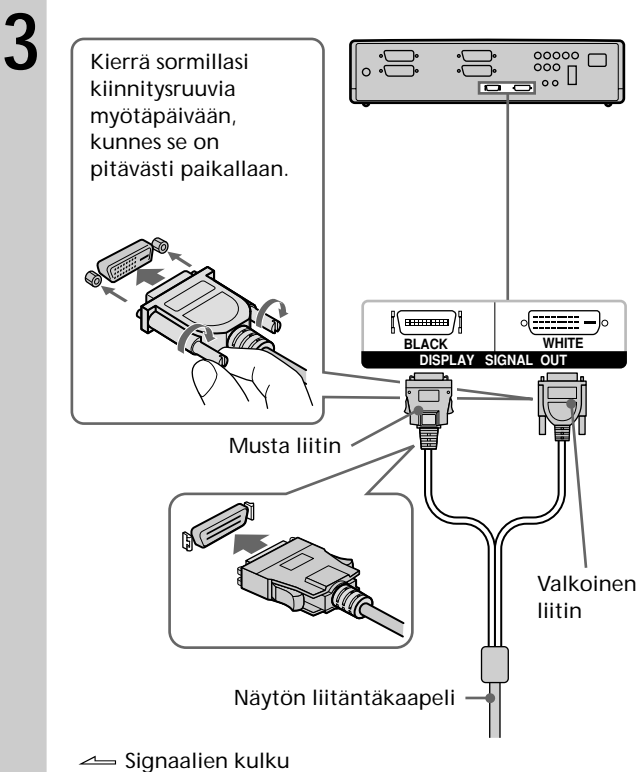

Huomautuksia

- Jos kompastut näytön liitäntäkaapeliin, tuote voi kaatua tai pudota ja aiheuttaa vammoja. Varmista, että liität ja kiinnität näytön liitäntäkaapelin oikein, jotta vältät vaaran.
- Älä käytä tuotetta, jos näytön liitäntäkaapeli tai liitin on vahingoittunut.

Varotoimet

Käyttöä koskevia huomautuksia

- Älä jätä tuotetta alttiiksi iskuille ja varo pudottamasta sitä.
- Älä työnnä mitään esineitä näytön liitäntäkaapelin liittimessä olevien nastojen sisään. Estä metalliesineitä pääsemästä kosketuksiin nastojen kanssa. Muutoin litteään näyttöpaneeliyksikköön tai vastaanotinyksikköön voi syntyä oikosulku.
- Älä tee muutoksia näytön liitäntäkaapeliin ja varo vahingoittamasta sitä.
- Älä käytä tuotetta lämmityslaitteen lähellä. Älä jätä tuotetta alttiiksi kuumuudelle.
- Älä käytä tuotetta paikassa, jossa se on alttiina kosteudelle, pölylle tai rasvaiselle savulle.
- Älä pura tuotetta äläkä tee siihen muutoksia.
- Älä kosketa näytön liitäntäkaapelia ukonilman aikana.
- Älä taivuta kaapelia voimakkaasti.
- Varo jättämästä näytön liitäntäkaapelia puristuksiin huonekalujen alle.
- Älä käytä näytön liitäntäkaapelia, jos se on vahingoittunut.

Kunnossapitoa koskeva VAROTOIMIA

- Pyyhi aika ajoin jalusta puhtaaksi kuivalla, pehmeällä liinalla. Pinttyneet tahrat voit poistaa liinalla, joka on kostutettu kevyesti miedolla astianpesuaineliuoksella. Pyyhi alue lopuksi kuivalla, pehmeällä liinalla.
- Älä käytä puhdistuksessa liuottimia, kuten tinneriä tai bensiniä, sillä ne voivat vahingoittaa jalustan pintaa.

Tekniset tiedot

Näytön liitäntäkaapelin pituus: Noin 10 m

Vakiovarusteet: Käyttöohje (1)

Valmistaja pidättää itsellään oikeuden muuttaa tuotteen mallia ja ominaisuuksia ilman erillistä ilmoitusta.

<http://www.sony.net/>



Printed on 100% recycled paper.

Printed in Japan