

Serial Port Adaptor for MEMORY STICK

Istruzioni per l'uso

Prima di usare l'apparecchio, leggere attentamente questo manuale e conservarlo per riferimenti futuri.

Gebruiksaanwijzing

Lees, alvorens het apparaat in gebruik te nemen, de gebruiksaanwijzing aandachtig door en bewaar deze voor eventuele naslag.

MSAC-SR1



ATTENZIONE

Per evitare il rischio di incendi o scosse elettriche, non esporre l'apparecchio alla pioggia o all'umidità.

ATTENZIONE

I campi elettromagnetici alle frequenze specifiche possono influenzare le immagini e il suono di questo apparecchio.

Indice

Descrizione	4
Controllo degli accessori in dotazione	5
Identificazione delle parti	6
Collegamenti	7
Collegamento al computer	7
Funzionamento	8
Inserimento del "Memory Stick"	8
Estrazione del "Memory Stick"	9
Soluzione di problemi	10
Caratteristiche tecniche	11

Descrizione

Nota

I "Memory Stick" registrati con la Handycam DCR-TRV900 non possono essere usati con questo apparecchio.

L'adattatore per porta seriale per "Memory Stick" MSAC-SR1 è disponibile per la Handycam.

Lo MSAC-SR1 permette di trasferire ad un computer le immagini registrate sul "Memory Stick" con la Handycam. Inoltre, usando il software "PictureGear 3.2Lite" in dotazione si possono gestire tali immagini.

"Memory Stick" è un marchio di Sony Corporation.

Altri nomi di aziende e di prodotti sono marchi registrati di ciascuna rispettiva azienda.

Controllo degli accessori in dotazione

Note

- Il cavo seriale in dotazione può essere usato solo per lo MSAC-SR1 e non può essere usato per collegare altri apparecchi (videocamera digitale, ecc.).
- Questo apparecchio ha in dotazione un trasformatore CA AC-PT1 o AC-PW1.

Controllare che i seguenti accessori siano presenti con lo MSAC-SR1.

- **MSAC-SR1**

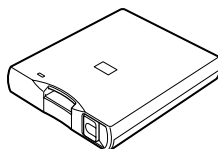

- **Cavo seriale**

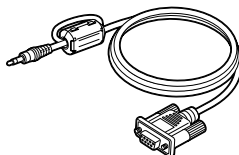

- **Trasformatore CA**

- AC-PT1

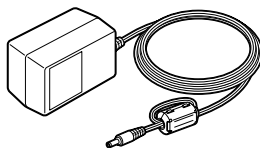

oppure

- AC-PW1

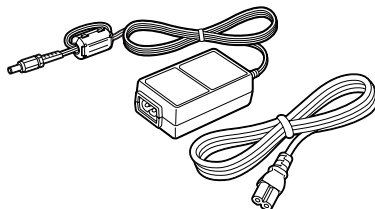

Identificazione delle parti

Davanti

Retro

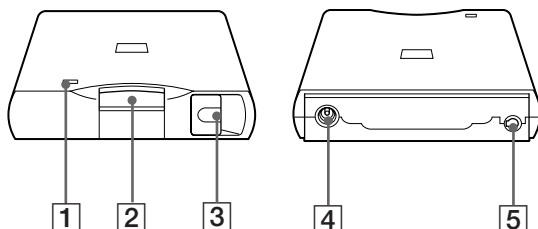

1 Spia di elaborazione

Indica lo stato operativo dello MSAC-SR1. La spia si illumina durante la scrittura o lettura dei dati sul "Memory Stick" o durante il trasferimento di dati tra il "Memory Stick" e il computer.

2 Vano per "Memory Stick"

Inserire qui il "Memory Stick".

3 Pulsante di espulsione

Premerlo per estrarre il "Memory Stick".

4 Presa CC

Collegarvi il trasformatore CA in dotazione.

5 Presa DIGITAL IN/OUT

Collegarla al computer usando il cavo seriale in dotazione.

Collegamenti

Nota

Verificare la forma del connettore porta seriale.

Per trasferire ad un computer le immagini registrate su "Memory Stick" con la Handycam, è necessario prima installare il software e collegare lo MSAC-SR1 al computer.

Per dettagli sull'installazione del software, fare riferimento alle istruzioni per l'uso allegate al software "PictureGear 3.2Lite".

Collegamento al computer

Collegare lo MSAC-SR1 al computer come segue.

(1) Collegare il cavo.

Collegare la presa DIGITAL IN/OUT dello MSAC-SR1 alla porta seriale del computer usando il cavo seriale in dotazione.

(2) Collegare il trasformatore CA.

Inserire il connettore del trasformatore CA nella presa CC sullo MSAC-SR1 e collegare il trasformatore CA ad una presa CA.

Nota

La presa di corrente deve trovarsi il più vicino possibile all'apparecchio ed essere facilmente accessibile.

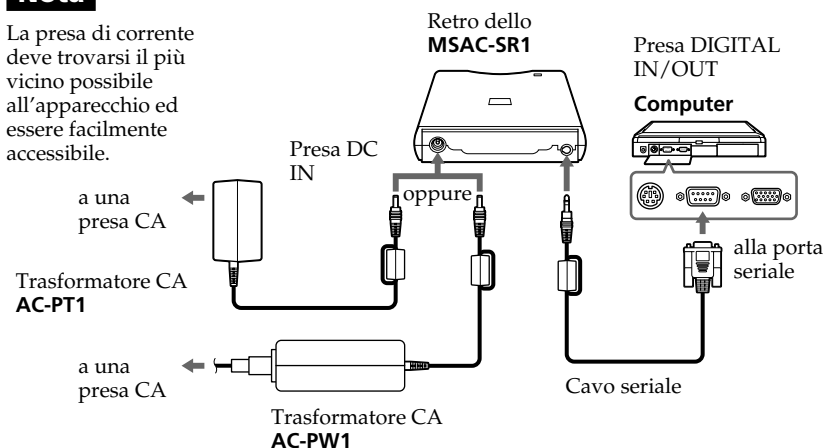

Funzionamento

Nota

Quando si inserisce, assicurarsi che la posizione e l'orientamento del "Memory Stick" siano corretti. Altrimenti potrebbero essere causati danni al "Memory Stick" o allo MSAC-SR1.

Inserimento del "Memory Stick"

Inserire il "Memory Stick" nello MSAC-SR1 come mostrato sotto.

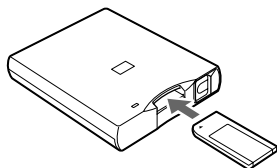

Posizionarlo con l'etichetta Sony rivolta verso l'alto e inserirlo in direzione del segno ◀.

Nota

La spia di elaborazione si illumina mentre i dati sono trasferiti tra il "Memory Stick" e il computer. Durante il trasferimento di dati, non estrarre il "Memory Stick". Tale azione può danneggiare i dati.

Estrazione del "Memory Stick"

Assicurarsi che la spia di elaborazione sia spenta e premere il pulsante di espulsione. Il "Memory Stick" viene espulso.

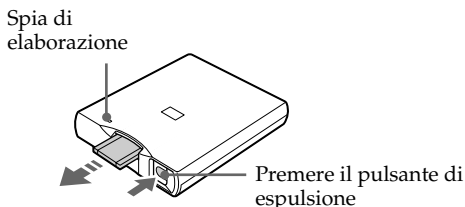

Precauzioni

- Se il trasformatore CA o il cavo seriale viene scollegato durante il trasferimento di dati tra il "Memory Stick" e il computer o durante la visualizzazione di un'immagine sul computer, il trasferimento di dati viene interrotto. Se il trasformatore CA viene scollegato, chiudere il software PictureGear 3.2Lite, estrarre il "Memory Stick" e ricollegare il trasformatore CA. Quindi rilanciare il software ed eseguire il procedimento di trasferimento. Se il cavo seriale viene scollegato, chiudere il software PictureGear 3.2Lite, scollegare il trasformatore CA, collegare saldamente il cavo seriale e quindi ricollegare il trasformatore CA. Poi rilanciare il software ed eseguire di nuovo il procedimento di trasferimento.
- Se il trasferimento dati non riesce ancora, scollegare e ricollegare il cavo seriale dal connettore sullo MSAC-SR1 o scollegare e ricollegare il trasformatore CA.

Soluzione di problemi

Se si verifica un problema durante l'uso dello MSAC-SR1, usare la seguente tabella per risolverlo. Inoltre fare riferimento alle istruzioni per l'uso allegate alla Handycam se necessario. Se il problema rimane insoluto, consultare il proprio rivenditore Sony.

Si verifica un errore durante il trasferimento di dati del "Memory Stick".

- Assicurarsi che lo MSAC-SR1 e il computer siano collegati correttamente con il cavo seriale in dotazione.
- Assicurarsi che nessun altro software sia in fase di impiego tramite la stessa porta seriale del computer.
- Se il software che trasferisce i dati del "Memory Stick" viene chiuso accidentalmente, il trasferimento di dati tra lo MSAC-SR1 e il computer può non essere eseguito correttamente. In questo caso scollegare e ricollegare il cavo seriale.

I dati di immagine non possono essere letti dal "Memory Stick".

- I dati del "Memory Stick" non possono essere trasferiti quando 2 o più applicazioni agiscono simultaneamente. Durante il trasferimento di dati del "Memory Stick", non eseguire alcun altro software prima di aver chiuso il software in fase di impiego.

Si verifica un errore di collegamento.

- Controllare l'impostazione di porta seriale (COM1 o COM2) del computer e assicurarsi che le impostazioni di porta seriale del computer e del software siano identiche. Per dettagli, fare riferimento alle istruzioni per l'uso allegate a PictureGear 3.2Lite.

Caratteristiche tecniche

MSAC-SR1

Tensione operativa

6 V CC

Consumo

Circa 70 mA (90 mA mass.)

Ambiente di impiego

Da 0°C a 40°C (senza condensa)

Velocità di accesso

115.200 bps mass.

Dimensioni (l x a x p)

Circa 88 x 23,5 x 110 mm

Massa

Circa 110 g

Disegno e caratteristiche tecniche sono soggetti a modifiche senza preavviso.

WAARSCHUWING

Stel dit apparaat niet bloot aan regen of vocht, om gevaar voor brand of een elektrische schok te voorkomen.

OPGELET

Elektromagnetische velden met bepaalde frequenties kunnen storing in de gegevensoverdracht van beeld en geluid veroorzaken.

Inhoudsopgave

Overzicht	4
Bijgeleverd toebehoren controleren	5
Plaats en functie van de bedieningsorganen	6
Aansluitingen	7
Aansluiten op een personal computer	7
Bediening	8
"Memory Stick" insteken	8
"Memory Stick" uitnemen	9
Verhelpen van storingen	10
Technische gegevens	11

Overzicht

Opmerking

“Memory Stick”s die zijn opgenomen met de DCR-TRV900 Handycam camcorder zijn niet geschikt voor gebruik met dit apparaat.

De MSAC-SR1 seriële poortadapter voor “Memory Stick” gegevensoverdracht is bestemd voor gebruik met Handycam camcorders.

Met de MSAC-SR1 kunt u beelden die u met uw Handycam camcorder hebt opgenomen op een “Memory Stick” overbrengen naar een personal computer. Vervolgens kunt u met behulp van het “PictureGear 3.2Lite” programma dergelijke beelden verder verwerken.

“Memory Stick” is een handelsmerk van Sony Corporation.

Andere namen van producten en bedrijven zijn de gedeponeerde handelsmerken van de respectieve bedrijven.

Bijgeleverd toebehoren controleren

Opmerkingen

- De bijgeleverde seriële kabel is alleen geschikt voor de MSAC-SR1, dus niet voor het aansluiten van andere apparatuur (een digitale videocamera enz.).
- Bij dit apparaat wordt een AC-PT1 of AC-PW1 netspanningsadapter bijgeleverd.

Controleer of de volgende accessoires alle bij de MSAC-SR1 zijn meegeleverd.

- **MSAC-SR1**

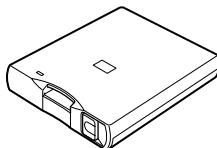

- **Seriële kabel**

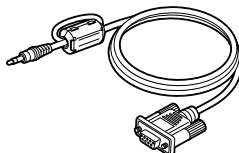

- **Netspanningsadapter**

- AC-PT1

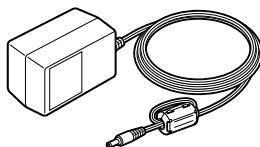

of

- AC-PW1

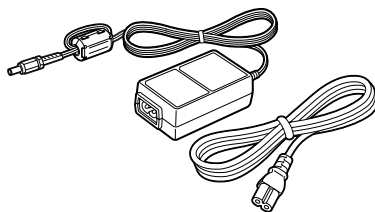

Plaats en functie van de bedieningsorganen

Voor kant

Achterkant

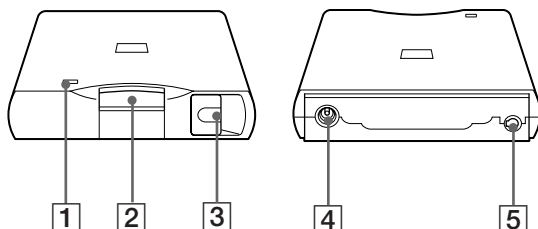

1 Indicatorlampje

Dit geeft de werkingstoestand van de MSAC-SR1 aan. Het lampje licht op tijdens schrijven of lezen van de "Memory Stick" gegevens en tijdens het overbrengen van de gegevens tussen de "Memory Stick" en een personal computer.

2 "Memory Stick" insteekopening

Steek hier de "Memory Stick" in.

3 Uitwerptoets

Druk hierop om de "Memory Stick" uit te nemen.

4 DC IN gelijkstroomingang

Sluit hierop de bijgeleverde netspanningsadapter aan voor de stroomvoorziening.

5 DIGITAL IN/OUT stekkerbus

Sluit hierop de bijgeleverde seriële kabel aan om de adapter te verbinden met een personal computer.

Aansluitingen

Opmerking

Kies zorgvuldig de aansluitbus met de juiste vorm voor het aansluiten van de seriële kabel.

Om de beelden die u met uw Handycam camcorder hebt opgenomen op een "Memory Stick" over te brengen naar een personal computer, moet het bijgeleverde programma op de PC zijn geïnstalleerd en moet de MSAC-SR1 op de PC zijn aangesloten.

Nadere aanwijzingen voor het installeren van het programma vindt u in de gebruiksaanwijzing die bij het "PictureGear 3.2Lite" programma is bijgeleverd.

Aansluiten op een personal computer

Verbind de MSAC-SR1 adapter als volgt met de PC.

(1) Sluit de kabel op beide apparaten aan.

Verbind de DIGITAL IN/OUT stekkerbus van de MSAC-SR1 via de bijgeleverde seriële kabel met de seriële aansluitbus van de PC.

(2) Sluit de netspanningsadapter aan.

Steek de gelijkstroomstekker van de netspanningsadapter in de DC IN gelijkstroomingang van de MSAC-SR1 en steek de netstekker in het stopcontact.

Opmerking

Sluit de netspanningsadapter aan op het dichtstbijzijnde stopcontact dat goed toegankelijk is.

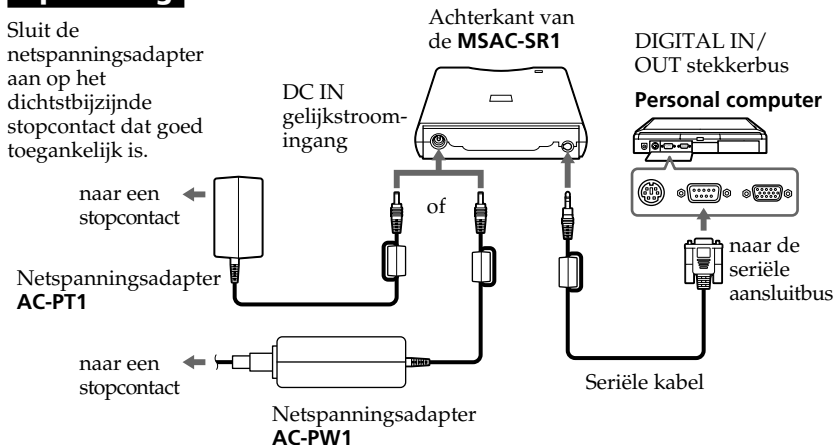

Bediening

Opmerking

Houd de "Memory Stick" voor het insteken zorgvuldig met de juiste kant boven en naar voren gericht. Als u de "Memory Stick" verkeerd insteekt, kan dit schade veroorzaken aan de "Memory Stick" en aan de MSAC-SR1.

"Memory Stick" insteken

Steek de "Memory Stick" in de MSAC-SR1 zoals hieronder aangegeven.

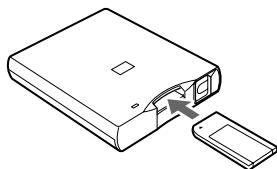

Houd de "Memory Stick" met het Sony etiket boven en het ◀ pijltje naar voren.

Opmerking

Het indicatorlampje licht op tijdens de gegevensoverdracht tussen de "Memory Stick" en de PC. Zolang het lampje brandt en er gegevens worden overgebracht, mag u de "Memory Stick" niet verwijderen, andere kunnen de gegevens worden aangetast.

"Memory Stick" uitnemen

Wacht tot het indicatorlampje gedoofd is en druk dan op de uitwerptoets. De "Memory Stick" wordt dan uitgeschoven.

Indicatorlampje

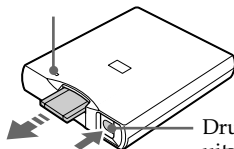

Druk op de uitwerptoets.

Voorzorgsmaatregelen

- Als de netspanningsadapter of de seriële kabel wordt losgemaakt tijdens het overbrengen van gegevens tussen de "Memory Stick" en de PC of tijdens het weergeven van een beeld op de PC, zal de gegevensoverdracht stoppen.

Als de netspanningsadapter uit het stopcontact losraakt, sluit u het PictureGear 3.2Lite programma, verwijdert u de "Memory Stick" en dan pas steekt u de stekker weer in het stopcontact. Daarna start u het programma en dan kunt u weer gegevens overbrengen.

Als de seriële kabel losraakt, sluit u het PictureGear 3.2Lite programma en trekt u de stekker uit het stopcontact; dan sluit u de seriële kabel stevig aan en steekt u de stekker weer in het stopcontact. Daarna start u het programma en dan kunt u weer gegevens overbrengen.

- Als de gegevensoverdracht na het volgen van de aanwijzingen nog niet goed verloopt, maakt u de stekker van de seriële kabel los van de MSAC-SR1 en sluit u deze opnieuw aan of trekt u de netspanningsadapter uit het stopcontact en sluit u deze opnieuw aan.

Verhelpen van storingen

Als er problemen zijn bij gebruik van de MSAC-SR1, neemt u de volgende lijst met controlepunten even door. Indien nodig raadpleegt u tevens de gebruiksaanwijzing van uw Handycam camcorder. Zijn de problemen niet zo eenvoudig te verhelpen, neem dan a.u.b. contact op met uw Sony handelaar.

Problemen met de gegevensoverdracht van de "Memory Stick"

- Controleer of de MSAC-SR1 en de personal computer naar behoren zijn verbonden met de bijgeleverde seriële kabel.
- Controleer of er geen ander programma is dat dezelfde seriële poort van de PC gebruikt.
- Als het programma per ongeluk wordt onderbroken tijdens de gegevensoverdracht tussen de "Memory Stick" en de PC via de MSAC-SR1, kunnen de gegevens niet naar behoren worden overgebracht. In dat geval maakt u de seriële kabel los en sluit u deze opnieuw aan.

Problemen met het lezen van de gegevens van de "Memory Stick"

- De gegevens kunnen niet goed van de "Memory Stick" worden overgenomen wanneer er 2 of meer programma's tegelijk in gebruik zijn. Tijdens de gegevensoverdracht van de "Memory Stick" mag u geen ander programma starten totdat het programma met de gegevensoverdracht klaar is en is afgesloten.

Problemen met de aansluitingen

- Controleer de instelling voor de seriële poort (COM1 of COM2) op de PC en zorg dat de instelling van het programma overeenkomt met de aansluiting van de seriële kabel. Zie voor nadere details de gebruiksaanwijzing van het PictureGear 3.2Lite programma.

Technische gegevens

MSAC-SR1

Bedrijfsspanning

6 V gelijkstroom

Stroomverbruik

Ongeveer 70 mA (maximaal 90 mA)

Bedrijfstemperatuur

0°C tot 40°C (zonder condensatie)

Overdrachtsnelheid

Maximaal 115.200 bps

Afmetingen (b/h/l)

Ongeveer 88 x 23,5 x 110 mm

Gewicht

Ongeveer 110 gram

Wijzigingen in ontwerp en technische gegevens
voorbehouden, zonder kennisgeving.

Sony  line <http://www.world.sony.com/>

Printed on recycled paper

Sony Corporation Printed in Japan

