

Digital Still Camera

Bedienungsanleitung _____ **D**

Gebruiksaanwijzing _____ **NL**

Istruzioni per l'uso _____ **I**

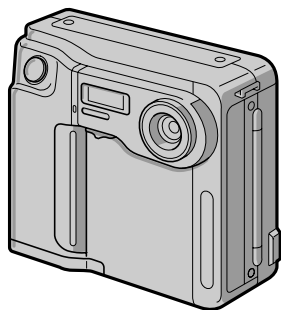

Digital
Mavica

MVC-FD51

Deutsch

Bedienungsanleitung

Bevor Sie den Camcorder in Betrieb nehmen, lesen Sie diese Anleitung sorgfältig durch. Bewahren Sie sie gut auf.

Vorsicht

Um Feuergefahr und die Gefahr eines elektrischen Schlages zu vermeiden, darf das Gerät weder Regen noch Feuchtigkeit ausgesetzt werden.

Um einen elektrischen Schlag zu vermeiden, darf das Gehäuse nicht geöffnet werden. Überlassen Sie Wartungsarbeiten stets nur einem Fachmann.

Vorsicht

Elektromagnetische Felder bestimmter Frequenzen können Beeinträchtigungen des Kamerabildes verursachen.

-
- IBM PC/AT ist ein eingetragenes Warenzeichen der International Business Machines Corporation, USA.
 - MS-DOS und Windows sind eingetragene Warenzeichen der Microsoft Corporation in den USA und anderen Ländern.
 - Macintosh ist ein Warenzeichen der Apple Computer Inc. in den USA und anderen Ländern.
 - Alle anderen in diesem Handbuch erwähnten Warenzeichen sind Eigentum der jeweiligen Firmen.
Im Handbuch sind die Warenzeichen und eingetragenen Warenzeichen nicht ausdrücklich durch „TM“ bzw. „®“ gekennzeichnet.

Inhaltsverzeichnis

Vor dem Gebrauch der Kamera bitte durchlesen 4

Vor dem Betrieb 5

Die ersten Schritte

Vorbereitungen 6

Schritt 1: Laden des Akkus 7

Schritt 2: Einlegen des Akkus 8

Schritt 3: Einstellen von Datum und Uhrzeit 10

Grundlegender Betrieb

Aufnehmen von Bildern 13

Anzeigen während der Aufnahme 16

Einstellen der Helligkeit des LCD-Bildschirms 17

Blitz/Selbstausröser 17

Einstellen der Belichtung 18

Bildwiedergabe auf dem LCD-Bildschirm 19

Anzeigen während der Wiedergabe 20

Einstellen der Helligkeit des LCD-Bildschirms 20

Wiedergabe von sechs Bildern auf einer Seite
(INDEX-Bildschirmmodus) 21

Löschschutz 22

Löschen von Bildern 25

Bildwiedergabe auf einem Personalcomputer 29

Fortgeschrittener Betrieb

Parameter-Einstellungen 30

Verschiedene Bildeffekte 33

Zusatzinformationen 34

Auswechseln der Lithiumbatterie 34

Zur besonderen Beachtung 35

Störungsüberprüfungen 37

Die Selbstdiagnosefunktion 39

Technische Daten 40

Bezeichnung der Teile 41

Stichwortverzeichnis 44

Vor dem Gebrauch der Kamera bitte durchlesen

Überprüfen des mitgelieferten Zubehörs (Siehe Seite 6)

Digitalkamera (1)
Netzkabel (1 Satz)
Schulterriemen (1)

Ladegerät (1)
Akku NP-F330 (1)

Das Aufnahmeformat dieser Kamera

Die Kamera nimmt die Bilddaten komprimiert im JPEG-Format auf. Die Bilddatei besitzt die Extension „JPG“. Einzelheiten finden Sie auf Seite 29.

Stromquellen

Die Kamera kann nur mit dem „InfoLITHIUM“-Akku* NP-F330 (mitgeliefert)/F530/F550 oder dem Netzadapter AC-V700 betrieben werden. Mit anderen Akkus oder Stromquellen ist kein Betrieb möglich.

Probeaufnahme

Wenn Sie ein sehr wichtiges Ereignis aufnehmen wollen, sollten Sie sich anhand einer Probeaufnahme zuvor überzeugen, daß die Kamera korrekt arbeitet.

Kein Schadenersatz bei Störungen

Wenn aufgrund einer Störung der Kamera, der Diskette usw. keine Aufnahme oder Wiedergabe möglich ist, besteht kein Anspruch auf Schadenersatz.

Hinweis zum Copyright

Fernsehprogramme, Filme, Videoaufzeichnungen
Datenaufzeichnungen auf Disketten und anderes Material können urheberrechtlich geschützt sein. Unberechtigtes Aufzeichnen solchen Materials verstößt unter Umständen gegen die Bestimmungen des Urheberrechts.

* „InfoLITHIUM“-Akku

Hierbei handelt es sich um einen speziellen Lithiumionen-Akku, der mit dem Gerät Stromverbrauchsdaten austauscht, wenn das Gerät für diesen Datenaustausch ausgelegt ist. „InfoLITHIUM“ ist ein Warenzeichen der Sony Corporation.

Vor dem Betrieb

Als Speichermedium verwendet diese Kamera eine Diskette mit folgenden Kenndaten:

- Größe: 3,5 Zoll
- Typ: 2HD
- Kapazität: 1,44 MB
- Format: MS-DOS (512 Byte x 18 Sektoren)

Wenn die Diskette nicht oder nicht richtig formatiert ist, formatieren Sie sie mit der Kamera oder einem Personalcomputer.

Die Kamera nirgends anstoßen

Stoßen Sie die Kamera nirgends an, da es sonst zur Beeinträchtigung der Bildaufnahme und der Aufzeichnung auf der Diskette sowie zum Verlust der Speicherdaten oder zusehender Störungen kommen kann.

Die Kamera vor Nässe schützen

Achten Sie sorgfältig darauf, daß die Kamera nicht naß wird. Insbesondere bei Außenaufnahmen im Regen sollten Vorkehrungen getroffen werden, daß das Gehäuse nicht mit Feuchtigkeit in Kontakt kommt und keine Feuchtigkeit in die Kamera gelangen kann. Wenn die Kamera plötzlich anderen Umgebungsbedingungen ausgesetzt wird, kann Feuchtigkeit im Inneren oder auf dem Kameragehäuse kondensieren. Beachten Sie in einem solchen Fall die auf Seite 36 angegebenen Abhilfemaßnahmen, bevor Sie die Kamera betreiben.

Erstellen einer Sicherungskopie

Um einem Datenverlust vorzubeugen, sollten Sie stets eine Sicherungskopie auf Diskette erstellen.

Tasten und Einstellungen sind in Großbuchstaben gedruckt (z.B.: Drücken Sie FLASH).

Vorbereitungen

Was wird benötigt?

Kamera

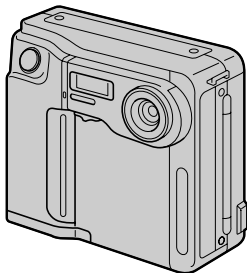

Akku (NP-F330)

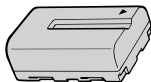

Ladegerät (BC-V615)

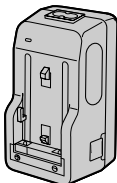

Diskette (nicht mitgeliefert)

3,5 Zoll, 2HD (1,44 MB)

Netzkabel Schulterriemen

Die ersten Schritte

Die Uhr wurde werksseitig nicht eingestellt. Stellen Sie sie ein, bevor Sie die Kamera in Betrieb nehmen.

- 1 **Laden Sie den Akku (Seite 7).**
- 2 **Legen Sie den Akku ein (Seite 8).**
Die Kamera arbeitet nur, wenn ein geladener Akku eingelegt ist.
- 3 **Stellen Sie das Datum und die Uhrzeit ein (Seite 10).**
Das Datum und die Uhrzeit wird von MS-DOS benötigt, um Dateien mit einem Datums- und Zeitstempel zu versehen.
Wenn die Kamera im CAMERA-Modus eingeschaltet wird, erscheint stets das CLOCK SET-Menü.

Schritt 1: Laden des Akkus

Laden Sie den Akku mit dem Ladegerät. Einzelheiten entnehmen Sie bitte der Anleitung des Ladegeräts.

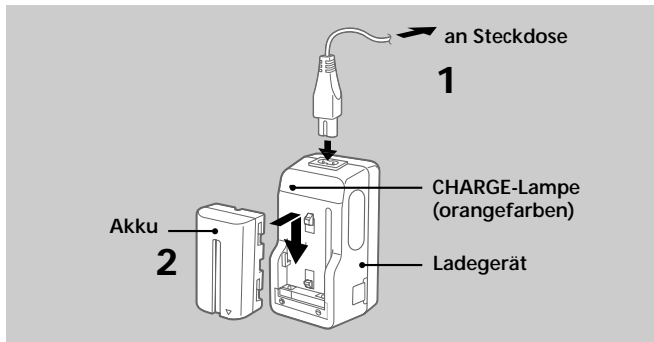

1 Schließen Sie das Netzkabel an die Steckdose an.

2 Schieben Sie den Akku in die Richtung der ▼-Markierung, bis er mit einem Klicken einrastet.

Die CHARGE-Lampe (orange) leuchtet auf, und der Ladevorgang beginnt.

Zum Abtrennen des Akkus

Schieben Sie den Akku nach oben.

Ladezeit

Akku	NP-F330	NP-F530	NP-F550
Vollständiges Laden*	210 Minuten	225 Minuten	240 Minuten
Normales Laden**	150 Minuten	165 Minuten	180 Minuten

Diese Angaben gelten für den Fall, daß ein leerer Akku mit dem Ladegerät BC-V615 geladen wird. (Bei niedrigen Umgebungstemperaturen verlängert sich die Ladezeit.)

* Nachdem die CHARGE-Lampe erloschen ist, wird der Akku noch etwa eine Stunde lang weiter geladen.

** Wenn die CHARGE-Lampe erlischt, wird der Ladevorgang beendet.

Schritt 2: Einlegen des Akkus

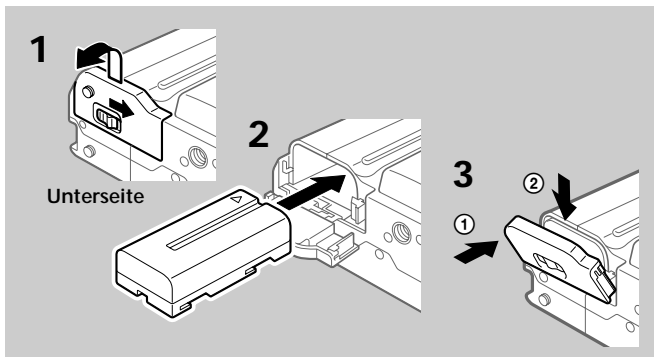

- 1** Während Sie **OPEN (BATT)** in Pfeilrichtung gedrückt halten, öffnen Sie den Akkufachdeckel.
- 2** Schieben Sie den Akku mit der ▼-Markierung zum Akkufach weisend ein.
- 3** Klappen Sie den Deckel zu, so daß er mit einem Klicken einrastet.

Zum Herausnehmen des Akkus

Öffnen Sie den Akkufachdeckel. Während Sie dann den **Akkulösehebel** nach rechts gedrückt halten, nehmen Sie den Akku heraus.

Achten Sie gut darauf, daß der Akku nicht herunterfällt.

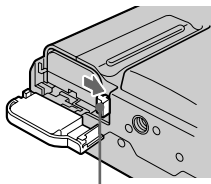

Akkulösehebel

Akku-Betriebszeit, Anzahl der aufnehmbaren/ wiedergebbaren Bilder

Akku		Akku- Betriebszeit (Minuten)	Anzahl der aufnehmbaren/ wiedergebbaren Bilder
NP-F330 (mitgeliefert)	Durchgehende Aufnahme ohne Blitz ¹⁾	85 (80)	620 (580)
	mit Blitz ²⁾	85 (80)	380 (360)
	Durchgehende Wiedergabe ³⁾	120 (110)	900 (820)
NP-F530	Durchgehende Aufnahme ohne Blitz ¹⁾	120 (105)	880 (770)
	mit Blitz ²⁾	115 (100)	520 (450)
	Durchgehende Wiedergabe ³⁾	165 (145)	1230 (1080)
NP-F550	Durchgehende Aufnahme ohne Blitz ¹⁾	150 (140)	1100 (1020)
	mit Blitz ²⁾	145 (135)	660 (610)
	Durchgehende Wiedergabe ³⁾	210 (195)	1570 (1460)

Die obige Tabelle zeigt die Akku-Betriebszeit und die Anzahl der aufnehmbaren/wiedergebbaren Bilder bei einer Umgebungstemperatur von 25 °C und bei Verwendung des Akkus. Die Angaben in Klammern gelten für den Fall, daß der Akku normal geladen wurde.

¹⁾ Aufnahmen in Intervallen von etwa 10 Sekunden

²⁾ Aufnahmen in Intervallen von etwa 15 Sekunden

³⁾ Wiedergabe in Intervallen von etwa 10 Sekunden

- Die Betriebszeit ist kürzer und die Anzahl der Bilder geringer, wenn die Kamera in kalter Umgebung betrieben oder wiederholt ein- und ausgeschaltet wird.
- Die Angaben in der obigen Tabelle gelten für den Fall, daß die Diskette gewechselt wird.

Hinweise zur Akkukapazitätsanzeige

Die Akkukapazität wird auf dem LCD-Bildschirm angezeigt*. Bei bestimmten Betriebsbedingungen kann es jedoch vorkommen, daß die Anzeige nicht stimmt.

* Während der Aufnahme wird die Aufnahme-Restzeit und während der Wiedergabe die Wiedergabe-Restzeit auf dem LCD-Bildschirm angezeigt.

Automatische Ausschaltfunktion

Wenn die Kamera länger als etwa drei Minuten im CAMERA-Modus betrieben wird, schaltet sie sich automatisch aus, damit nicht unnötig Strom verbraucht wird.

Schritt 3: Einstellen von Datum und Uhrzeit

Funktionen der Steuertaste

Mit dem oberen, unteren, linken und rechten Teil der Steuertaste können Sie eine Option im LCD-Bildschirmmenü wählen. Die Farbe der gewählten Option ändert sich von blau zu gelb. Bestätigen Sie anschließend Ihre Wahl, indem Sie auf die Mitte der Steuertaste drücken.

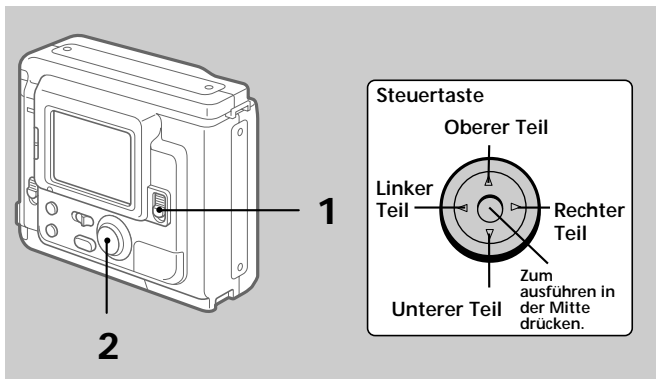

Erste Verwendung der Kamera

Wenn bei eingelegerter Cassette (siehe Seite 13) die Stromversorgung eingeschaltet wird (siehe Schritt 1), erscheint unmittelbar das Uhrzeit-Einstellmenü auf dem Bildschirm. Fahren Sie dann mit Schritt 4 fort.

1 Schieben Sie POWER nach unten, um die Stromversorgung einzuschalten.

Wenn „“ auf dem LCD-Bildschirm angezeigt wird, muß die Lithiumbatterie ausgewechselt werden (siehe hierzu Seite 34).

2 Wählen Sie mit der Steuertaste die Option „MENU“, und drücken Sie dann auf die Mitte der Taste.

Das Menü erscheint auf dem LCD-Bildschirm. Zum Abschalten des Menüs wählen Sie mit der Steuertaste die Option „↵RETURN“, und drücken Sie dann auf die Mitte der Taste.

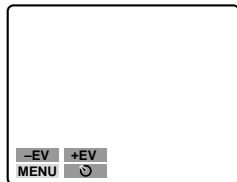

3 Wählen Sie mit der Steuertaste die Option „CLOCK SET“, und drücken Sie dann auf die Mitte der Taste.

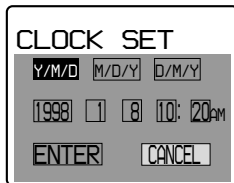
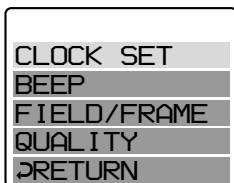

4 Wählen Sie mit der Steuertaste das Datumsformat, und drücken Sie dann auf die Mitte der Taste.

Y/M/D (Jahr/Monat/Tag)

M/D/Y (Monat/Tag/Jahr)

D/M/Y (Tag/Monat/Jahr)

⇒ Schritt 3: Einstellen von Datum und Uhrzeit

5 Stellen Sie mit der Steuertaste das Datum und die Uhrzeit ein, und drücken Sie dann auf die Mitte der Taste.

Die Stelle, die gerade eingestellt werden kann, wird durch ▲/▼ gekennzeichnet. Durch Drücken des oberen oder unteren Teils der Steuertaste können Sie diese Stelle einstellen. Zum Bestätigen und Speichern der Einstellung drücken Sie auf die Mitte der Taste.

Die Markierung ▲/▼ verschiebt sich dann zur nächsten Stelle.

Wenn das Anzeigeformat D/M/Y gewählt ist, muß die Uhrzeit im 24-Stunden-System eingegeben werden.

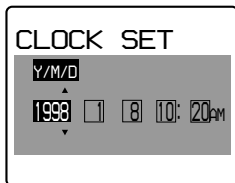

6 Wählen Sie mit der Steuertaste die Option „ENTER“, und drücken Sie dann zum richtigen Zeitpunkt auf die Mitte der Taste, um die Uhr zu starten.

Zum Stornieren der Datums- und Uhrzeit-Einstellung

Wählen Sie mit der Steuertaste die Option „CANCEL“, und drücken Sie dann auf die Mitte der Taste.

Aufnehmen von Bildern

Zum Aufnehmen benötigen Sie eine im MS-DOS-Format formatierte 3,5 Zoll 2HD-Diskette (1,44 MB).

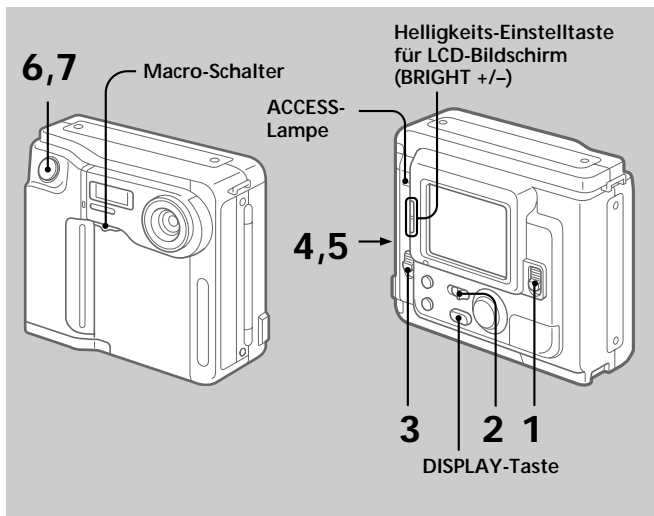

1 Schieben Sie POWER nach unten, um die Kamera einzuschalten.

2 Stellen Sie PLAY/CAMERA auf CAMERA.

Das mit dem Objektiv aufgenommene Bild erscheint zusammen mit der Anzeige „NO DISK“ auf dem LCD-Bildschirm.

3 Schieben Sie OPEN in Pfeilrichtung, und öffnen Sie die Diskettenabdeckung.

Der Bildschirm färbt sich blau, und die Anzeige „COVER OPEN“ erscheint.

⇒ Aufnehmen von Bildern

4 Schieben Sie die Diskette bis zum Klicken ein.

Vergewissern Sie sich zuvor, daß die Schreibe Schutzlamelle auf „Schreiben möglich“ eingestellt ist.

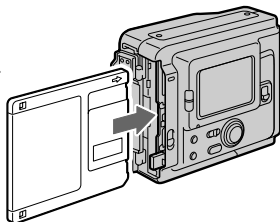
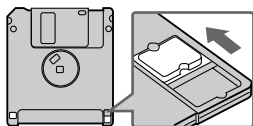

5 Schließen Sie die Abdeckung.

Das Bild erscheint auf dem LCD-Bildschirm.

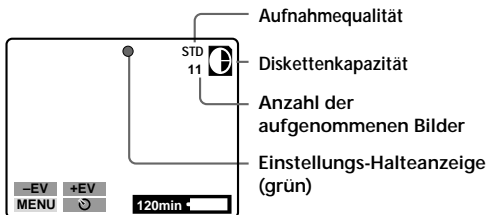

6 Drücken Sie den Auslöser zur Hälfte nach unten.

Die grüne Einstellungs-Halteanzeige (●) erscheint auf dem LCD-Bildschirm. Die Einstellungen AE (automatische Belichtung) und AWB (automatischer Weißabgleich) werden „eingefroren“.

7 Drücken Sie den Auslöser ganz nach unten.

Das Bild wird auf die Diskette aufgezeichnet. Dabei blinkt die ACCESS-Lampe, das Diskettenkapazitätssymbol dreht sich, und die Anzeige „RECORDING“ erscheint auf dem LCD-Bildschirm.

Hinweis

Während die ACCESS-Lampe blinkt, darf die Kamera nicht bewegt und nirgends angestoßen werden. Außerdem darf die Diskettenabdeckung nicht geöffnet, die Stromversorgung nicht ausgeschaltet und der Akku nicht herausgenommen werden, da sonst die Aufzeichnung der Bilddaten unterbrochen wird.

Anzahl der auf Diskette speicherbaren Bilder

Die Anzahl der Bilder hängt, außer von der gewählten Bildqualität, auch davon ab, wieviele Details das Bild enthält.

STANDARD	etwa 30 - 40 Bilder
FINE	etwa 15 - 20 Bilder

Wechseln Sie die Diskette aus, wenn das Kapazitätssymbol anzeigt, daß die Diskette voll ist, und das Symbol blinkt.

Die Bildqualität ist werksseitig auf STANDARD voreingestellt (siehe Seite 31).

Hinweise

- Maximal können nur 55 Bilder aufgezeichnet werden, selbst wenn das Kapazitätssymbol anzeigt, daß auf der Diskette noch Platz ist. Wenn Sie versuchen mehr als 55 Bilder aufzuzeichnen, erscheint DISK FULL auf dem LCD-Bildschirm.
- Wenn das Kapazitätssymbol blinkt, können keine Bilddaten mehr aufgezeichnet werden. Möglicherweise erscheint auch der INDEX-Bildschirm nicht.

Herausnehmen der Diskette

Öffnen Sie die Diskettenabdeckung, und drücken Sie die EJECT-Taste.

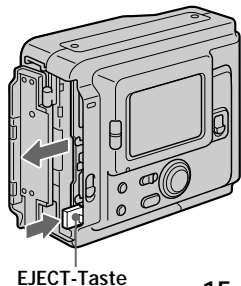

Anzeigen während der Aufnahme

Die Anzeigen auf dem LCD-Bildschirm werden nicht mit aufgezeichnet.

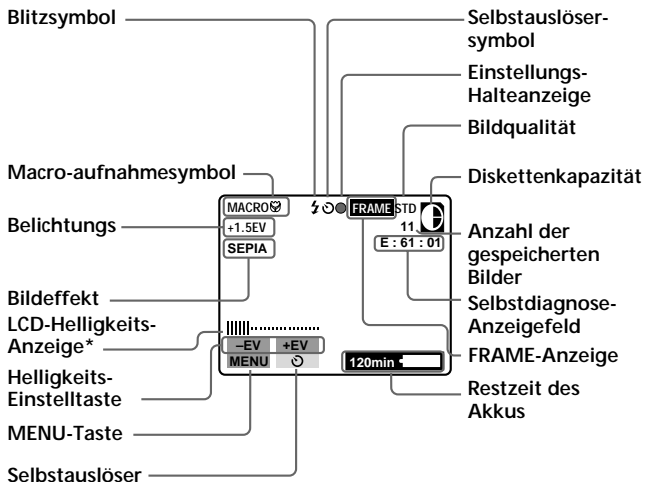

*Erscheint nur, wenn die Taste gedruckst wird.

Zum Ausschalten der Anzeigen

Drucken Sie DISPLAY.

Wenn in die folgenden Modi geschaltet ist, erloschen die Anzeigen nicht:

Bildeffekt, Macro, Einstellungs-Haltemodus, Selbstausloser, Blitz, FRAME und Belichtungseinstellung.

Einstellen der Helligkeit des LCD-Bildschirms

Drücken Sie die **BRIGHT +/-** Taste.

Blitz/Selbstausröser

FLASH CHARGE-Lampe —————

Blitz-Taste —————

Durch Drücken dieser Taste wird der Blitz aktiviert.

Wenn die **FLASH CHARGE-Lampe** von Blinken zu Dauerleuchten übergeht, ist der Blitz betriebsbereit.

Zum Abschalten des Blitzes drücken Sie erneut.

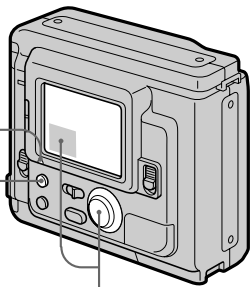

Selbstausröser

Wählen Sie mit der Steuertaste die Option „☺“, und drücken Sie dann auf die Mitte der Taste, um den Selbstauslöser zu aktivieren. Etwa zehn Sekunden nach Drücken des Auslösers wird das Bild aufgenommen.

- Für Blitzaufnahmen muß das Motiv 0.5 bis 3 m entfernt sein.
- Wenn bei der Blitzaufnahme in den **FRAME-Modus** geschaltet ist, wird das Bild im **FIELD-Modus** aufgenommen. Die **FRAME-Anzeige** blinkt auf dem LCD-Bildschirm. (siehe Seite 31).

Einstellen der Belichtung

Wählen Sie mit der Steuertaste „+EV“ oder „-EV“, und drücken Sie dann auf die Mitte der Taste, um den Wert einzustellen.

Für höhere Belichtungswerte (helleres Bild): +EV

Für niedrigere Belichtungswerte (dunkleres Bild): -EV

Gewählter Wert

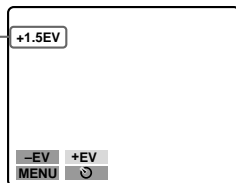

Belichtungswerte (EV = Exposure Value) zwischen -1.5 EV und +1.5 EV können eingestellt werden.

🔍 **Aufnahmen von sehr nahen Motiven**

Stellen Sie den Macro-Schalter an der Vorderseite der Kamera auf MACRO. Das Macrosymbol „MACRO “ erscheint dann auf dem LCD-Bildschirm, und Sie können sehr nahe (minimal etwa 8 bis 25 cm) mit der Objektiv-Vorderseite an das Motiv herangehen.

Schieben Sie nach der Macroaufnahme den Schalter wieder zurück, bis es klickt.

Ansonsten können entfernte Motive nicht scharf aufgenommen werden.

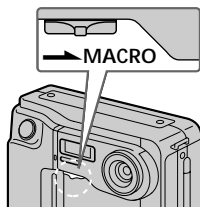

Bildwiedergabe auf dem LCD-Bildschirm

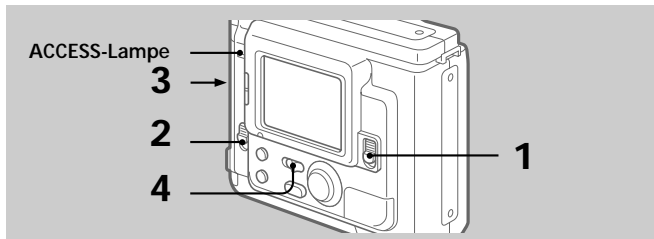

- 1** Schieben Sie POWER nach unten, um die Kamera einzuschalten.
- 2** Schieben Sie OPEN in Pfeilrichtung, und öffnen Sie die Diskettenabdeckung.
- 3** Schieben Sie die Diskette bis zum Klicken ein, und schließen Sie die Abdeckung.
- 4** Stellen Sie PLAY/CAMERA auf PLAY.
Das zuletzt aufgenommene Bild erscheint auf dem LCD-Bildschirm.

- 5** Zum Wiedergeben eines zuvor aufgenommenen Bildes wählen Sie mit der Steuertaste „◀“, und drücken Sie dann auf die Mitte der Taste.
Zum Wiedergeben des nächsten Bildes wählen Sie mit Steuertaste „▶“, und drücken Sie dann auf die Mitte der Taste. Wenn die Pfeilsymbole nicht auf dem LCD-Bildschirm zu sehen sind, drücken Sie zur Wahl des vorausgegangenen oder nächsten Bildes auf den linken bzw. rechten Teil der Steuertaste.

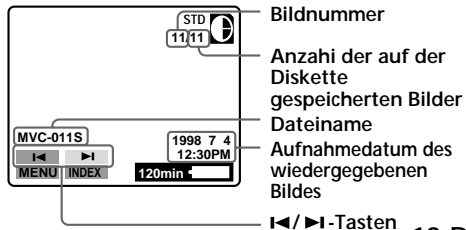

⇒ Bildwiedergabe auf dem LCD-Bildschirm

Hinweis

Während die ACCESS-Lampe blinkt, darf die Kamera nicht bewegt und nirgends angestoßen werden. Außerdem darf auch nicht die Diskettenabdeckung geöffnet, die Stromversorgung abgeschaltet oder der Akku herausgenommen werden.

Anzeigen während der Wiedergabe

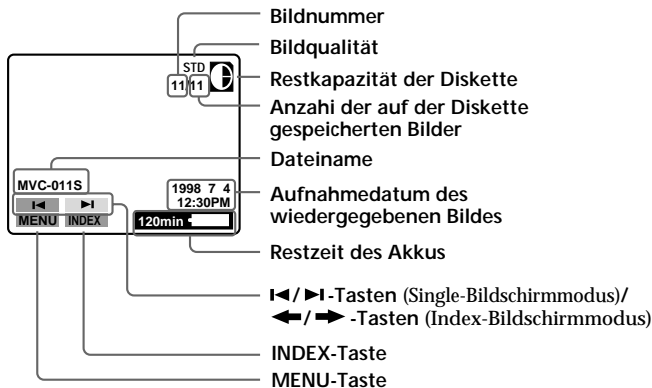

Einstellen der Helligkeit des LCD-Bildschirms

Drücken Sie die BRIGHT +/- Taste.

Wiedergabe von sechs Bildern auf einer Seite (INDEX-Bildschirmmodus)

Wählen Sie mit der Steuertaste die Option „INDEX“, und drücken Sie dann auf die Mitte der Taste.

Die ►-Marke erscheint an dem Bild, das vor dem Umschalten in den INDEX-Bildschirmmodus angezeigt wurde.

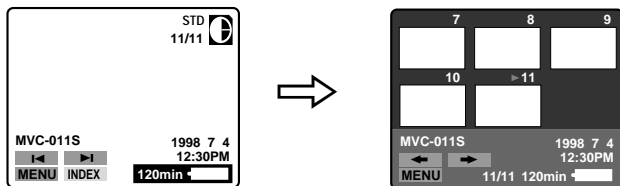

- Wenn Sie die nächsten sechs Bilder anzeigen wollen, wählen Sie mit der Steuertaste „►“, und drücken Sie dann auf die Mitte der Taste.
- Wenn Sie die vorausgegangenen sechs Bilder anzeigen wollen, wählen Sie mit der Steuertaste „◄“, und drücken Sie dann auf die Mitte der Taste.
- Wenn Sie auf Normalbetrieb (SINGLE-Bildschirmmodus) zurückschalten wollen, wählen Sie mit der Steuertaste ein Bild aus, und drücken Sie dann auf die Mitte der Taste.
- Die Ziffer oben rechts im Bild gibt an, an wievielter Stelle das Bild auf der Diskette aufgezeichnet ist. Es handelt sich bei dieser Ziffer nicht um den Dateinamen (siehe auch Seite 29).

Löschschutz

Um ein versehentliches Löschen zu verhindern, können Sie aufgezeichnete Bilder schützen.

Im SINGLE-Bildschirmmodus

- 1 Geben Sie das zu schützende Bild wieder.**
- 2 Wählen Sie mit der Steuertaste die Option „MENU“, und drücken Sie auf die Mitte der Taste.**
Das Menü erscheint auf dem LCD-Bildschirm. Soll das Menü wieder abgeschaltet werden, wählen Sie mit der Steuertaste die Option „↵RETURN“, und drücken Sie dann auf die Mitte der Taste.
- 3 Wählen Sie mit der Steuertaste die Option „PROTECT“, und drücken Sie dann auf die Mitte der Taste.**

Die rote ●-Marke zeigt die momentane Einstellung an.

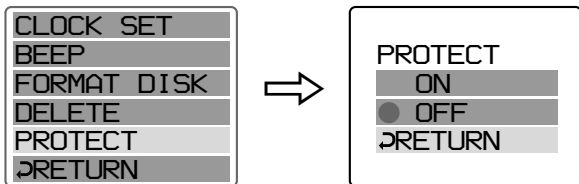

- 4 Wählen Sie mit der Steuertaste die Option „ON“, und drücken Sie dann auf die Mitte der Taste.**

Das Symbol „☐“ erscheint oben links im Bild.

Zum Aufheben des Löschschutzes

Wählen Sie mit der Steuertaste die Option „↵RETURN“, und drücken Sie auf die Mitte der Taste. Der Bildschirm zeigt dann wieder das Menü an.

So schalten Sie den Löschschutz ab

Wählen Sie im Schritt 4 mit der Steuertaste „OFF“, und drücken Sie dann auf die Mitte der Taste.

Hinweis

Beim Formatieren einer Diskette wird der ganze Disketteninhalt, einschließlich der geschützten Bilddaten, gelöscht.

Im INDEX-Bildschirmmodus — Löschschutz für alle oder bestimmte Bilder

- 1 Wählen Sie mit der Steuertaste „INDEX“, und drücken Sie dann auf die Mitte der Taste, um in den INDEX-Bildschirmmodus zu schalten.

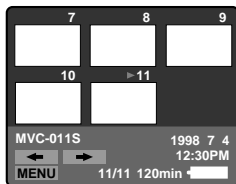

- 2 Wählen Sie mit der Steuertaste „MENU“, und drücken Sie dann auf die Mitte der Taste.

Das Menü erscheint auf dem LCD-Bildschirm. Wenn Sie das Menü wieder abschalten wollen, wählen Sie mit der Steuertaste „↵RETURN“ und drücken Sie dann auf die Mitte der Taste.

- 3 Wählen Sie mit der Steuertaste die Option „PROTECT“, und drücken Sie dann auf die Taste.

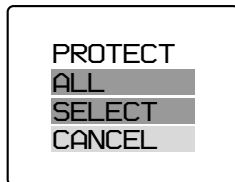

4 Löschschutz für alle Bilder

- 1 Wählen Sie mit der Steuertaste die Option „ALL“, und drücken Sie dann auf die Mitte der Taste.

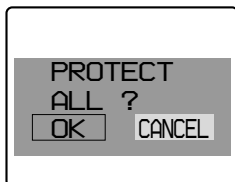

- 2 Wählen Sie mit der Steuertaste die Option „OK“, und drücken Sie dann auf die Mitte der Taste.

Der Index-Bildschirm erscheint erneut.

Wenn Sie das Menü verlassen, erscheint an allen Bildern oben links das Symbol „“.

Löschschutz für ausgewählte Bilder

- 1 Wählen Sie mit der Steuertaste die Option „SELECT“, und drücken Sie dann auf die Mitte der Taste.

„PROTECT“ erscheint auf dem LCD-Bildschirm.

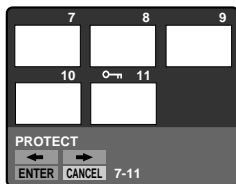

- 2 Bewegen Sie mit der Steuertaste die rote ►-Marke zu dem Bild, das geschützt werden soll. Das Symbol „“ erscheint am oberen linken Bildrand.

Soll der Löschschutz wieder aufgehoben werden, drücken Sie die Steuertaste, so daß das Symbol „“ erlischt.

Wenn sie die sechs vorausgegangenen oder folgenden Bilder anzeigen wollen, wählen Sie mit der Steuertaste „◀“ oder „▶“ und drücken Sie dann auf die Mitte der Taste.

- 3 Wählen Sie mit der Steuertaste die Option „ENTER“, und drücken Sie dann auf die Mitte der Taste.

Abschalten des Löschschatzes im INDEX-Bildschirmmodus

Führen Sie die Schritte des Abschnittes „Löschschatz für bestimmte Bilder“ aus. Wählen Sie im Schritt ② mit der Steuertaste die Bilder, deren Löschschatz aufgehoben werden soll, und drücken Sie dann auf die Mitte der Taste.

Das Symbol „“ am oberen linken Bildrand erlischt dann. Zum Beenden dieses Vorgangs wählen Sie mit der Steuertaste die Option „ENTER“ und drücken Sie dann auf die Mitte der Taste.

Abschalten des Löschschatzes von Bildern

Wählen Sie mit der Steuertaste die Option „CANCEL“, und drücken Sie dann auf die Mitte der Taste. Auf dem Bildschirm erscheint dann wieder das Menü.

Löschen von Bildern

Nicht mehr benötigte Bilder können Sie wie folgt löschen.

Im SINGLE-Bildschirmmodus

- 1 Rufen Sie das zu löschende Bild ab.**
- 2 Wählen Sie mit der Steuertaste die Option „MENU“, und drücken Sie dann auf die Mitte der Taste.**

Das Menü erscheint auf dem LCD-Bildschirm. Wenn Sie das Menü wieder abschalten wollen, wählen Sie mit der Steuertaste die Option „ RETURN“, und drücken Sie dann auf die Mitte der Taste.

⇒ Bildwiedergabe auf dem LCD-Bildschirm

3 Wählen Sie mit der Steuertaste die Option „DELETE“, und drücken Sie dann auf die Mitte der Taste.

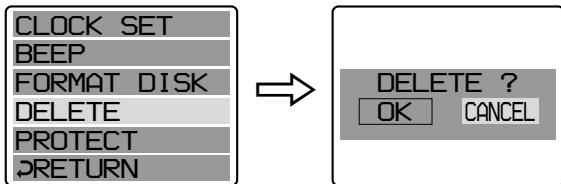

4 Wählen Sie mit der Steuertaste die Option „OK“, und drücken Sie dann auf die Mitte der Taste.

Zum Abschalten des Löschretriebs

Wählen Sie im Schritt 4 mit der Steuertaste die Option „CANCEL“, und drücken Sie dann auf die Mitte der Taste.

Hinweise

- Ein geschütztes Bild kann nicht gelöscht werden. Wenn Sie ein solches Bild löschen wollen, heben Sie den Löschrschutz zuvor auf.
- Ein gelöschtes Bild kann nicht mehr zurückgerufen werden. Überprüfen Sie sorgfältig, ob Sie das Bild wirklich nicht mehr benötigen, bevor Sie es löschen.

Im INDEX-Bildschirmmodus — Löschen aller oder bestimmter Bilder

- 1 Wählen Sie mit der Steuertaste die Option „INDEX“, und drücken Sie dann auf die Mitte der Taste, um in den INDEX-Bildschirmmodus zu schalten.

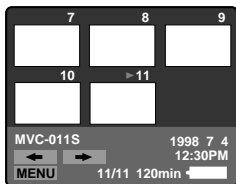

- 2 Wählen Sie mit der Steuertaste die Option „MENU“, und drücken Sie dann auf die Mitte der Taste.

Das Menü erscheint auf dem LCD-Bildschirm. Wenn Sie das Menü wieder abschalten wollen, wählen Sie mit der Steuertaste die Option „RETURN“, und drücken Sie dann auf die Mitte der Taste.

- 3 Wählen Sie mit der Steuertaste die Option „DELETE“, und drücken Sie dann auf die Mitte der Taste.

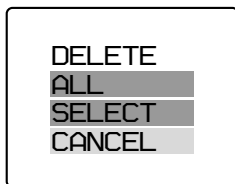

- 4 Löschen aller Bilder

- ① Wählen Sie mit der Steuertaste die Option „ALL“, und drücken Sie dann auf die Mitte der Taste.

- ② Wählen Sie mit der Steuertaste die Option „OK“, und drücken Sie dann auf die Mitte der Taste.

Der Bildschirm färbt sich blau, und die Anzeige „NO FILE“ erscheint.

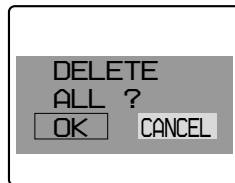

Löschen bestimmter Bilder

- 1 Wählen Sie mit der Steuertaste die Option „SELECT“, und drücken Sie dann auf die Mitte der Taste. „DELETE“ erscheint auf dem LCD-Bildschirm.

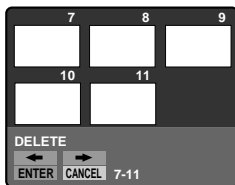

- 2 Bewegen Sie mit der Steuertaste die rote ►-Marke zu dem Bild, das Sie löschen wollen.

Die Nummer des ausgewählten Bildes wird invers dargestellt.

Zum Abschalten des Löschvorgangs drücken Sie auf die Steuertaste.

Die Nummer des Bildes wird dann wieder normal angezeigt. Zum Anzeigen der vorausgegangenen oder folgenden sechs Bilder wählen Sie mit der Steuertaste die Option „◀“ oder „▶“, und drücken Sie dann auf die Mitte der Taste.

- 3 Wählen Sie mit der Steuertaste die Option „ENTER“, und drücken Sie dann auf die Mitte der Taste.

Die gewählten Bilder werden gelöscht, und die verbleibenden Bilder werden entsprechend neu nummeriert.

Zum Abschalten des Löschvorgangs

Wählen Sie mit der Steuertaste die Option „CANCEL“, und drücken Sie dann auf die Mitte der Taste. Auf dem Bildschirm erscheint dann wieder das Menü.

Hinweise

- Geschützte Bilder können selbst im „ALL“-Modus nicht gelöscht werden.
- Wenn Sie in den „SELECT“-Modus geschaltet haben, können Sie geschützte Bilder nicht auswählen.
- Ein geschütztes Bild kann erst gelöscht werden, wenn zuvor der Löschschutz aufgehoben wurde.
- Ein einmal gelöscht Bild kann nicht mehr zurückgerufen werden. Überprüfen Sie deshalb vor dem Löschen sorgfältig, ob Sie das Bild wirklich nicht mehr benötigen.

Bildwiedergabe auf einem Personalcomputer

Die Bilddaten dieser Kamera werden im JPEG-Format komprimiert aufgezeichnet. Wenn in Ihrem Personalcomputer eine JPEG-kompatible Anwendungssoftware installiert ist (beispielsweise Microsoft Internet Explorer), können Sie die Bilder auch auf Ihrem Personalcomputer anzeigen. Einzelheiten entnehmen Sie bitte dem Handbuch Ihres Computers und Anwendungsprogramms.

Beispiel: Personalcomputer mit Windows 95

- 1 Starten Sie Windows 95, und legen Sie die Diskette in das Laufwerk des Personalcomputers ein.**
- 2 Öffnen Sie „My computer“, und doppelklicken Sie „3,5 inch FD“.**
- 3 Doppelklicken Sie die gewünschte Datei.**

Das Dateiformat

Die Kamera komprimiert die Bilddaten im JPEG-Format (mit der Extension .JPG) und legt gleichzeitig eine Datei (mit der Extension .411) für den Index-Bildschirm an. Die Index-Bildschirmdateien können nur von dieser Kamera gelesen werden.

Beispiel:

MVC-001F.JPG: Dateiname des Bildes

MVC-001F.411: Dateiname des Index-Bildschirms

Betriebssystem und Anwendungsprogramm

Betriebssystem

Unter anderem Windows 3.1, Windows 95, Windows NT 3.51 oder später.

Anwendungsprogramm

Microsoft Internet Explorer (o.ä.)

Hinweis

Wenn Sie einen Macintosh-Computer verwenden, benötigen Sie zum Öffnen der mit dieser Kamera aufgenommenen Bilddatei das Programm PC Exchange unter dem Mac-Betriebssystem 7.5 oder höher.

Parameter-Einstellungen

- 1 Wählen Sie mit der Steuertaste die Option „MENU“, und drücken Sie dann auf die Mitte der Taste.**

Das Menü erscheint auf dem LCD-Bildschirm.

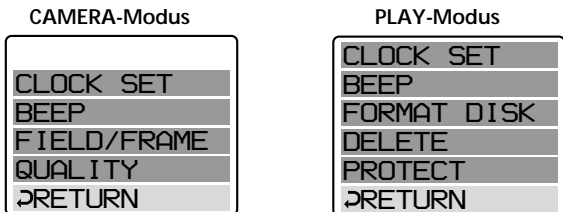

- 2 Wählen Sie mit der Steuertaste die gewünschte Option, und drücken Sie dann auf die Mitte der Taste.**

Die Farbe der gewählten Option ändert sich von blau zu gelb.

- 3 Nehmen Sie die Einstellung mit der Steuertaste vor, und drücken Sie dann auf die Mitte der Taste.**

Wenn die Einstellung beendet ist, erlischt das Menü vom LCD-Bildschirm.

So verlassen Sie den Parameter-Einstellbetrieb

Wählen Sie mit der Steuertaste die Option „↵ RETURN“ oder „CANCEL“, und drücken Sie auf die Mitte der Taste. Das Menü erscheint dann wieder auf dem Bildschirm. Zum Abschalten des Menüs wählen Sie mit der Steuertaste die Option „↵ RETURN“, und drücken Sie dann auf die Mitte der Taste.

Einstellen der einzelnen Parameter

Parameter im CAMERA-Modus

QUALITY <STANDARD*/FINE>

- **STANDARD** wählen, wenn mit normaler Bildqualität aufgenommen werden soll (etwa 30 bis 40 Bilder können dann auf eine Diskette aufgezeichnet werden).
- **FINE** wählen, wenn mit hoher Bildqualität aufgenommen werden soll (etwa 15 bis 20 Bilder können dann auf eine Diskette aufgezeichnet werden).

Die Anzahl der aufnehmbaren Bilder hängt auch vom Detailreichtum des Motivs ab.

FIELD/FRAME*

- Normalerweise **FIELD** wählen. Verwackelte Aufnahmen werden dann kompensiert.
- **FRAME** wählen, wenn mit hoher Bildqualität aufgenommen werden soll. Die Kamera muß dann ganz ruhig gehalten werden.

Wenn im **FRAME**-Modus der Blitz verwendet wird, zeichnet die Kamera das Bild im **FIELD**-Modus auf. Die **FRAME**-Anzeige blinkt dann auf dem LCD-Bildschirm.

Wenn im **FRAME**-Modus ein sich schnell bewegendes Motiv aufgenommen wird, ist das Motiv unscharf.

Parameter im PLAY-Modus

PROTECT

Zum Schutz von Bildern gegen versehentliches Löschen. Siehe Seite 22.

DELETE

Zum Löschen von Bildern. Siehe Seite 25.

⇒ Parameter-Einstellungen

FORMAT <OK/CANCEL>

- OK wählen, um die Diskette zu formatieren.
- CANCEL wählen, um die Formatierung abzubrechen.

Beim Formatieren werden alle Informationen, einschließlich der geschützten Bilddaten, gelöscht.

Vergewissern Sie sich, daß Sie die Daten wirklich nicht mehr benötigen und daß der Akku voll geladen ist, bevor Sie eine Diskette formatieren. Das Formatieren kann bis zu drei Minuten dauern.

Parameter im CAMERA- und PLAY-Modus

BEEP <ON*/OFF>

Normalerweise ON wählen.

OFF wählen, um den Signalton auszuschalten.

CLOCK SET

Diese Option wählen, um Datum und Uhrzeit einzustellen. Siehe Seite 10.

* Werksseitig Voreinstellung.

Verschiedene Bildeffekte

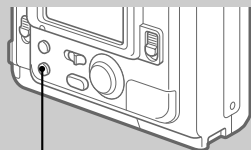

PICTURE EFFECT-Taste

Wählen Sie durch wiederholtes Drücken von PICTURE EFFECT den gewünschten Bildeffekt.

- PASTEL:** Der Kontrast wird angehoben; das Bild wirkt wie eine Zeichnung.
- NEG. ART:** Das Bild wird als Negativ aufgezeichnet.
- SEPIA:** Das Bild wird mit einem nostalgischen Brauntönen verfremdet.
- B&W:** Das Bild wird monochrom (schwarzweiß).

Zum Abschalten des Bildeffektes

Drücken Sie PICTURE EFFECT wiederholt, bis die Anzeige auf dem LCD-Bildschirm erlischt. Wenn die Kamera ausgeschaltet oder CAMERA/PLAY auf PLAY gestellt wird, wird der Bildeffekt automatisch ausgeschaltet.

Auswechseln der Lithiumbatterie

Bei erschöpfter Lithiumbatterie erscheint das Symbol „“ auf dem LCD-Bildschirm. Wechseln Sie die Batterie dann gegen die Sony Lithiumbatterie CR2025 oder die Duracell DL-2025 aus. Andere Batterien dürfen nicht verwendet werden, da sonst Feuer- und Explosionsgefahr besteht.

Lassen Sie den Akku eingesetzt, während Sie die Lithiumbatterie auswechseln, damit das Datum und die Uhrzeit gespeichert bleiben.

- 1 Klappen Sie den Deckel des Lithiumbatteriefachs auf.**

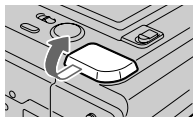

- 2 Drücken Sie einmal auf die Lithiumbatterie, und nehmen Sie sie aus dem Halter heraus.**



- 3 Legen Sie die neue Lithiumbatterie mit der Plusseite (+) nach oben ein.**

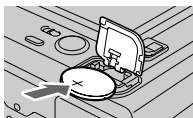

- 4 Schließen Sie den Deckel.**

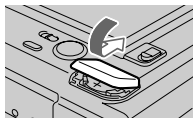

WARNUNG

Bei falscher Handhabung kann die Batterie explodieren. Versuchen Sie sie nicht aufzuladen, nehmen Sie sie nicht auseinander und werfen Sie sie nicht ins Feuer.

VORSICHT

Wenn die Batterie nicht richtig eingelegt ist, kann sie explodieren.

Legen Sie stets nur die vorgeschriebene Batterie ein.

Entsorgen Sie die verbrauchte Batterie wie vom Hersteller angegeben.

Zur besonderen Beachtung

Reinigung

Reinigen des LCD-Bildschirms

Wenn der Schirm durch Fingerabdrücke, Staub usw. verschmutzt ist, wischen Sie ihn mit einem LCD-Reinigungskit (nicht mitgeliefert) ab.

Reinigen des Kameragehäuses

Verwenden Sie zum Reinigen des Kameragehäuses ein weiches, leicht mit Wasser angefeuchtetes Tuch. Lösungsmittel wie Alkohol oder Benzin dürfen nicht verwendet werden, da sie das Gehäuse angreifen.

Betrieb der Kamera am Strand oder an staubigen Plätzen

Achten Sie sorgfältig darauf, daß kein Sand oder Staub in die Kamera gelangt. Ansonsten kann es zu Störungen oder zu nicht reparierbaren Beschädigungen kommen.

Handhabung von Disketten

Beachten Sie bitte die folgenden Hinweise, damit die aufgezeichneten Daten nicht verlorengehen.

- Legen Sie Disketten niemals in die Nähe von Magneten oder anderen Komponenten, von denen Magnetfelder ausgehen (Lautsprecher, Fernsehgeräte usw.), da es sonst zum Verlust der aufgezeichneten Daten kommen kann.
- Legen Sie Disketten nicht an Plätze, die direktem Sonnenlicht, Heizungen oder sonstigen Wärmequellen ausgesetzt sind. Ansonsten besteht die Gefahr, daß sich die Diskette verzieht oder beschädigt wird und die Daten nicht mehr gelesen werden können.
- Öffnen Sie niemals den Verschuß und berühren Sie auf keinen Fall die Magnetplatte. Ansonsten können die aufgezeichneten Daten nicht mehr gelesen werden.
- Halten Sie Disketten von Feuchtigkeit fern.
- Bewahren Sie die Diskette in ihrer Schutzschachtel auf.
- Zur Reinigung des Kopfes verwenden Sie nur einen 2HD-Reiniger.
- Manchmal ist auch mit einer 3,5 Zoll 2HD-Diskette kein Aufnehmen und/oder Wiedergeben möglich. Verwenden Sie dann eine Diskette eines anderen Herstellers.

⇒ Zur besonderen Beachtung

Erlaubter Betriebstemperaturbereich

Die Kamera ist für Betriebstemperaturen zwischen 0 °C und +40 °C ausgelegt. Verwenden Sie sie nicht bei sehr hohen Temperaturen am Strand oder bei sehr niedrigen Temperaturen im Skigebiet.

Feuchtigkeitskondensation

Wird die Kamera direkt von einem kalten in einen warmen Raum gebracht oder in einem Raum mit hoher Luftfeuchtigkeit aufgestellt, kann in oder auf der Kamera Feuchtigkeit kondensieren. Die Kamera arbeitet dann möglicherweise nicht mehr korrekt. Nehmen Sie in einem solchen Fall die Diskette heraus, schalten Sie die Kamera aus, und warten Sie bei geöffneter Diskettenabdeckung etwa eine Stunde lang ab, bis die Feuchtigkeit verdunstet ist.

So verhindern Sie Feuchtigkeitskondensation

Wenn Sie die Kamera von einem kalten an einen warmen Ort bringen wollen, stecken Sie sie in eine Plastiktüte, und warten Sie etwas ab, bis die Kamera Raumtemperatur angenommen hat.

- ① Achten Sie darauf, die Plastiktüte mit der Kamera gut zu verschließen.
- ② Nehmen Sie die Kamera erst aus der Tüte, wenn die Luft im Inneren der Tasche der Umgebungstemperatur entspricht (nach etwa einer Stunde).

Hinweise zur Lithiumbatterie

- Halten Sie die Lithiumbatterie außerhalb der Reichweite von Kindern.
Wenn jemand eine Batterie verschluckt hat, wenden Sie sich umgehend an einen Arzt.
- Wischen Sie die Batterie mit einem trockenen Tuch ab, um guten Kontakt sicherzustellen.
- Fassen Sie die Batterie niemals mit einer Metallzange, da sie sonst kurzgeschlossen werden kann.
- Die Lithiumbatterie besitzt einen Pluskontakt (+) und einen Minuskontakt (-). Legen Sie sie richtigerum in die Kamera ein.

Störungsüberprüfungen

Wenn sich eine Störung auch anhand der folgenden Liste nicht beheben läßt, wenden Sie sich an Ihren Sony Händler. Erscheint die Meldung „C: □□: □□“ auf dem LCD-Bildschirm, hat die Selbstdiagnosefunktion einen Fehler erkannt. Schlagen Sie dann bitte auf Seite 39 nach.

Symptom	Ursache und/oder Abhilfe
Die Kamera funktioniert nicht.	<ul style="list-style-type: none">• Der Akku ist leer. → Einen geladenen Akku verwenden (Seite 7).• Es wird kein „InfoLITHIUM“-Akku, sondern ein anderer Akku verwendet. → Den „InfoLITHIUM“-Akku einsetzen (Seite 4).• Die Diskette ist nicht richtig eingesetzt. → Die Diskette einmal herausnehmen und wieder einsetzen (Seite 14).
Kein Aufnehmen von Bildern möglich.	<ul style="list-style-type: none">• PLAY/CAMERA steht nicht auf CAMERA. → Auf CAMERA schalten (Seite 13).• Die Diskette ist voll. → Nicht mehr benötigte Bilder löschen, dann erneut aufnehmen (Seite 25). → Die Diskette wechseln.• Der Akku ist leer. → Einen geladenen Akku verwenden (Seite 8).• Es ist keine Diskette eingelegt. → Eine Diskette einlegen.• Es ist eine für diese Kamera ungeeignete Diskette eingelegt. → Eine MS-DOS-formatierte 2HD-Diskette mit einer Kapazität von 1,44MB einlegen (Seite 5).• Der Schreibschutz der Diskette ist aktiviert. → Den Schreibschutz deaktivieren (Seite 14).
Das Bild ist unscharf.	<ul style="list-style-type: none">• Der Macro-Schalter steht auf MACRO. → Den Schalter in die Normalposition stellen (Seite 18).

⇒ Störungsüberprüfungen

Symptom	Ursache und/oder Abhilfe
Das Bild ist verrauscht.	<ul style="list-style-type: none">• Die Kamera befindet sich in der Nähe eines Fernsehers oder eines anderen Gerätes, von dem starke Magnetfelder ausgehen. → Die Kamera weiter vom Fernseher usw. entfernen.
Das Bild ist zu dunkel.	<ul style="list-style-type: none">• Das Motiv befindet sich vor einer hellen Lichtquelle oder die Beleuchtung ist zu schwach. → Die Belichtungseinstellung ändern (Seite 18).• Der LCD-Bildschirm ist zu dunkel eingestellt. → Die Helligkeit erhöhen (Seite 17, 20).
Das aufgezeichnete Datum und die aufgezeichnete Uhrzeit stimmen nicht.	<ul style="list-style-type: none">• Datum und Uhrzeit sind nicht richtig eingestellt. → Datum und Uhrzeit einstellen (Seite 10).
Beim Aufnehmen eines hellen Motivs erscheinen vertikale Streifen im Bild.	<ul style="list-style-type: none">• Sogenannter Schmiereffekt. → Es handelt sich nicht um einen Defekt der Kamera.
Der Akku ist relativ schnell leer.	<ul style="list-style-type: none">• Die Umgebungstemperatur ist sehr niedrig.• Der Akku ist nicht voll geladen. → Den Akku voll laden.• Der Akku ist verbraucht. → Einen neuen Akku verwenden.
Die Bilder können nicht wiedergegeben werden.	<ul style="list-style-type: none">• PLAY/CAMERA steht nicht auf PLAY. → Auf PLAY schalten (Seite 19).• Der Akku ist leer. → Einen geladenen Akku verwenden.
Ein Bild läßt sich nicht löschen.	<ul style="list-style-type: none">• Das Bild ist löschgeschützt. → Den Löschschutz aufheben (Seite 23).
Die Kamera schaltet sich automatisch aus.	<ul style="list-style-type: none">• Wenn die Kamera länger als drei Minuten in den CAMERA-Modus geschaltet bleibt, schaltet sie sich automatisch aus, um den Akku zu schonen. → Die Kamera wieder einschalten.

Die Selbstdiagnosefunktion

Wenn die Selbstdiagnose einen Fehler erkannt hat, erscheint ein fünfstelliger alphanumerischer Code auf dem LCD-Bildschirm. Ermitteln Sie dann den Fehler und die Abhilfemaßnahme aus der folgenden Tabelle. Die letzten beiden Stellen des Codes (durch □□ angedeutet) hängen vom Kamerazustand ab.

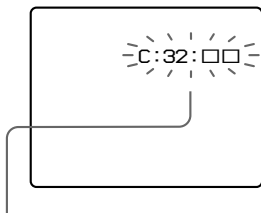

Bedeutung der Anzeigen

- C: □□: □□
Die Störung kann selbst behoben werden.
- E: □□: □□
Wenden Sie sich an Ihren Sony Händler oder Ihr Sony Service-Center.

Die ersten drei Stellen	Ursache und/oder Abhilfe
C:32:□□	<ul style="list-style-type: none">• Störung des Disketten-Laufwerks. →Die Diskette austauschen, dann die Kamera einmal aus- und wieder einschalten.
C:13:□□	<ul style="list-style-type: none">• Die eingelegte Diskette ist nicht formatiert. →Die Diskette formatieren (Seite 32).• Die eingelegte Diskette eignet sich nicht für diese Kamera. →Eine andere Diskette einlegen (Seite 12, 13).
E:91:□□ E:61:□□	<ul style="list-style-type: none">• Die Störung kann nicht selbst behoben werden. →Wenden Sie sich unter Angabe des fünfstelligen Codes (beispielsweise E:61:10) an Ihren Sony Händler oder Ihr Sony Service-Center.

Technische Daten

System

Bildwandler	1/4-Zoll CCD
Objektiv	f = 4,8 mm (dies entspräche bei einer 35-mm-Kleinbildkamera einer Brennweite von 47 mm) F = 2,0
Belichtungsregelung	Automatisch
Weißabgleich	Automatisch
Datenkompression	JPEG-Standard
Speicherkapazität	Anzahl der auf einer Diskette speicherbaren Bilder STANDARD: etwa 30 - 40 FINE: etwa 15 - 20
Bildgröße	640 x 480 (VGA)
Speichermedium	MS-DOS-formatierte 3,5 Zoll 2HD-Diskette (1,44 MB)
Blitz	Entfernungsbereich: 0.5 m - 3 m

LCD-Bildschirm

Schirmgröße	2,5 Zoll
LCD-Typ	TFT
Gesamtanzahl der Punkte	61.380

Allgemeines

Stromversorgung	Sony Akku NP-F330/F530/F550
Betriebsspannung	7,2 V (Akku)
Leistungsaufnahme (bei der Aufnahme)	3,2 W
Betriebstemperaturbereich	0 °C bis +40 °C
Lagertemperaturbereich	-20 °C bis +60 °C
Abmessungen	ca. 126,5 x 110,5 x 62,5 mm (B/H/T)
Gewicht	ca. 470 g (ausschl. Akku und Diskette)
Mitgeliefertes Zubehör	Siehe Seite 6

Änderungen, die dem technischen Fortschritt dienen, bleiben vorbehalten.

Bezeichnung der Teile

Einzelheiten finden Sie auf den in () angegebenen Seiten.

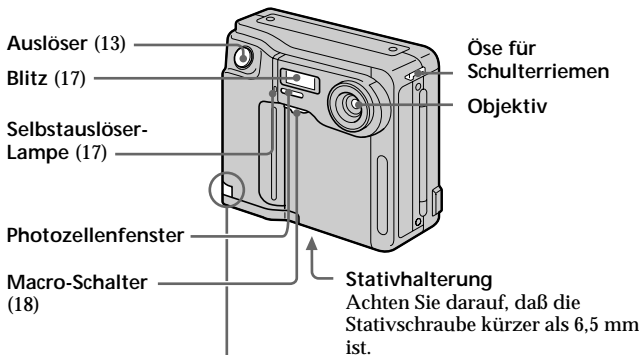

⇒ **Bezeichnung der Teile**

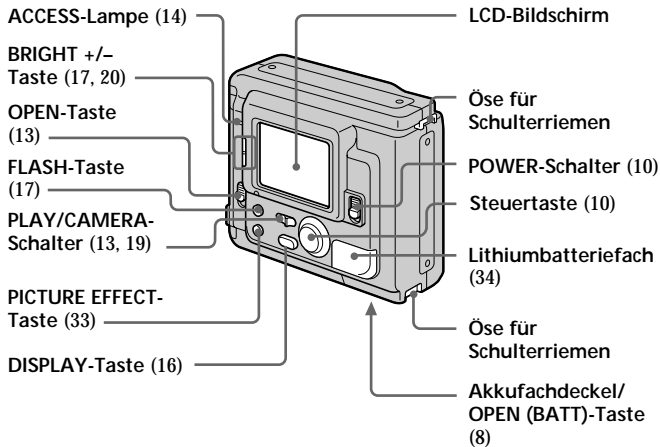

Anbringen des Schulterriemen

Bringen Sie den mitgelieferten Schulterriemen wie folgt an der Kamera an.

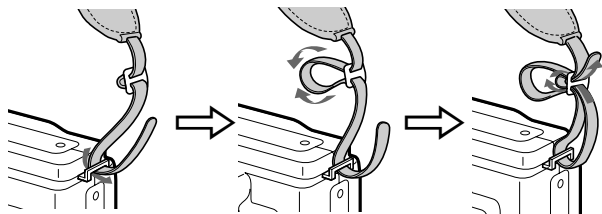

Warnmeldungen

Die folgenden Warnmeldungen können auf dem LCD-Bildschirm erscheinen:

Meldung	Bedeutung
DRIVE ERROR	Störung des Laufwerks.
NO DISK	Es ist keine Diskette eingelegt.
DISK ERROR	Betriebsstörung der Diskette. Die eingelegte Diskette eignet sich nicht.
DISK PROTECT	Der Schreibschutz der Diskette ist aktiviert.
DISK FULL	Die Diskette ist voll.
NO FILE	Auf der Diskette ist kein Bild aufgezeichnet.
FILE ERROR	Störung beim Auslesen der Daten.
FILE PROTECT	Das Bild ist geschützt.
COVER OPEN	Die Diskettenabdeckung ist nicht geschlossen.
	Der Akku ist erschöpft.

Stichwortverzeichnis

A

AE (Automatische Belichtung)	14
.....	14
Akku	4, 6
Akku-Restkapazitätsanzeige ...	9
Anzeigen auf dem LCD-	
Bildschirm	16, 20
Aufnahme	13
Automatische Ausschaltung ...	9

B

Belichtungseinstellung	18
Bildeffekt	33
Bildqualität	31
Bildwiedergabe auf dem LCD-	
Bildschirm	19
Bildwiedergabe auf einem	
Personalcomputer	29
Blitz	17

D

Datum und Uhrzeit,	
Einstellen	10
Diskette	5

F

Feuchtigkeitskondensation ...	36
Formatieren der Diskette	32

H, I

Helligkeitseinstellung	
Aufnahmebild	13
LCD-Bildschirm	17, 20
Index-Bildschirm	21
InfoLITHIUM-Akku	4

J

JPEG	4, 29
------	-------

L

Ladegerät	7
Laden	7
Lithiumbatterie	34
Löschen	25
Löschschutz	22

M, N

Macro-Aufnahme	18
Menü	31
Normales Laden	7

P, R

Reinigung	35
-----------	----

S

Selbstausröser	17
Selbstdiagnose	39
Signalton	32
Steuertaste	10
Störungsüberprüfungen	37

V, W, Z

Vollständiges Laden	7
Warnmeldungen	43
Wiedergabe	19

Nederlands

Gebruiksaanwijzing

Lees, alvorens het apparaat in gebruik te nemen, de gebruiksaanwijzing aandachtig door en bewaar deze voor eventuele naslag.

WAARSCHUWING

Stel dit apparaat niet bloot aan regen of vocht, om gevaar voor brand of een elektrische schok te voorkomen.

Open om dezelfde reden ook niet de behuizing.
Laat reparaties aan de erkende vakhandel over.

Voor de klanten in Nederland

Bij dit produkt zijn batterijen geleverd.

Wanneer deze leeg zijn, moet u ze niet weggooien maar inleveren als KCA.



ATTENTIE

Elektromagnetische velden van bepaalde frequenties kunnen het beeld van de camera beïnvloeden.

- IBM PC/AT is een gedeponerd handelsmerk van International Business Machines Corporation in de Verenigde Staten.
- MS-DOS en Windows zijn gedeponerde handelsmerken waarvan de licentie is verleend aan Microsoft Corporation, geregistreerd in de Verenigde Staten en in andere landen.
- Macintosh is een gedeponerd handelsmerk waarvan de licentie is verleend aan Apple Computer Inc., geregistreerd in de Verenigde Staten en in andere landen.
- Alle namen van producten die in deze gebruiksaanwijzing zijn vermeld kunnen de handelsmerken of gedeponerde handelsmerken zijn van de respectievelijke bedrijven.

De aanduidingen "TM" en "®" worden niet telkens in de van toepassing zijnde gevallen in deze gebruiksaanwijzing vermeld.

Inhoudsopgave

- Belangrijke informatie 4
- Alvorens de camera in gebruik te nemen 5

Klaarmaken van de camera

- Voorbereidingen 6
- Stap 1: Opladen van het batterijpak 7
- Stap 2: Aanbrengen van het batterijpak 8
- Stap 3: Instellen van de datum en tijd 10

Basisbediening

- Beelden opnemen 13
 - Aanduidingen tijdens opnemen 16
 - Afstellen van de helderheid van het LCD scherm 17
 - Flitser/Zelfontspanner 17
 - Bijregelen van de belichting 18
- Kijken naar beelden op het LCD scherm 19
 - Aanduidingen tijdens weergeven 20
 - Afstellen van de helderheid van het LCD scherm 20
 - Gelijktijdige weergave van 6 opgenomen beelden (index-scherm) 21
 - Beveiligen van beelden tegen abusievelijk wissen 22
 - Wissen van beelden 25
- Kijken naar beelden met behulp van een personal computer 29

Geavanceerde bediening

- Wijzigen van de functie-instellingen 30
- Toevoegen van een beeldeffect 33

Aanvullende informatie

- Vervangen van de lithiumbatterij in de camera 34
- Voorzorgsmaatregelen 35
- Verhelpen van storingen 37
- Zelfdiagnosesysteem 39
- Technische gegevens 40
- Benaming van de onderdelen 41
- Index 44

Belangrijke informatie

Controleren van bijgeleverd toebehoren (zie blz. 6)

Digitale stilbeeldcamera (1) Batterijlader (1)
Netsnoer (1 set) NP-F330 batterijpak (1)
Schouderband (1)

Beeldopnameformaat van de camera

De beeldgegevens die met deze camera worden opgenomen, worden gecomprimeerd en in JPEG formaat vastgelegd. De aanduiding voor het bestandstype (extension) is “.JPG”. Zie blz. 29 voor nadere bijzonderheden.

Voeding

Deze camera werkt uitsluitend op het “InfoLITHIUM” batterijpak* NP-F330 (bijgeleverd)/F530/F550 of op lichtnetvoeding via de AC-V700 netspanningsadapter. Mit anderen Akkus oder Stromquellen ist kein Betrieb möglich.

Test-opname

Alvorens u een belangrijke opname maakt, verdient het aanbeveling een test-opname te maken, zodat u zeker weet dat de camera juist werkt.

Geen aansprakelijkheid voor de inhoud van de gemaakte opnamen

De fabrikant kan niet aansprakelijk worden gesteld indien de opname of weergave niet naar behoren is uitgevoerd als gevolg van een defect van de camera, de diskette, etc.

Opmerking betreffende auteursrecht

Televisieprogramma's, films, videobanden, diskettes en ander beeldmateriaal kunnen door het auteursrecht zijn beschermd. Het zonder toestemming opnemen van dergelijk materiaal kan derhalve strafbaar zijn.

* “InfoLITHIUM” batterijpak

De “InfoLITHIUM” is een lithiumionen-batterijpak dat informatie kan uitwisselen met compatibele apparatuur betreffende het batterijverbruik. “InfoLITHIUM” is een handelsmerk van Sony Corporation.

Alvorens de camera in gebruik te nemen

Deze digitale stilbeeldcamera gebruikt diskettes voor het vastleggen van het beeldmateriaal.

Gebruik het volgende type diskette in uw camera:

- Maat: 3 1/2 inch
- Type: 2HD
- Opslagcapaciteit: 1,44 MB
- Formattering: MS-DOS formattering (512 bytes x 18 sectoren)

Als u een 3 1/2 inch, 2HD diskette gebruikt die niet op de bovenstaande wijze is voorbereid, dient u de diskette te formatteren met de camera of uw personal computer.

Schud het apparaat niet heen en weer en vermijd schokken, etc.

Deze kunnen namelijk resulteren in een defect, het niet opnemen van beelden, beschadiging van de diskettes, verlies/beschadiging van de geheugengegevens of andere storingen.

Let op dat het apparaat niet nat wordt

Het apparaat bevat elektronische componenten. Zorg er daarom voor dat het apparaat niet nat wordt. Wanneer u in de regen of buitenshuis opneemt, dient u voorzorgen te nemen zodat er geen water op of in het apparaat terechtkomt. Als het apparaat van een koude naar een warme ruimte wordt gebracht, kan zich condensvocht in het inwendige afzetten. Mocht dit voorkomen, zie dan blz. 36 en volg de aanwijzingen om het condensvocht te verwijderen zodat de camera weer gebruikt kan worden.

Maak reservekopieën

Maak altijd kopieën (backups) van uw opgenomen diskettes, voor het geval er iets mis mocht gaan.

In deze gebruiksaanwijzing worden de namen van de toetsen, regelaars en instellingen op de camera in hoofdletters vermeld. Bijvoorbeeld: Druk op de FLASH toets.

Vorbereidingen

Wat heeft u nodig?

Digitale stilbeeldcamera

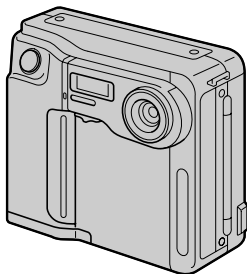

Diskette (niet bijgeleverd)
3 1/2 inch, 2HD (1,44 MB)

Batterijpak (NP-F330)

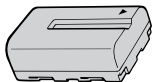

Batterijlader (BC-V615)

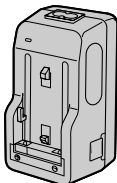

Netsnoer
Schouderband

Overzicht van de voorbereidingen

Bij het verlaten van de fabriek is de klok niet ingesteld. Stel de klok in voordat u de camera gebruikt.

- 1 **Laad het batterijpak op (zie blz. 7).**
- 2 **Steek het batterijpak in de camera (zie blz. 8).**
De camera kan uitsluitend op het batterijpak worden gebruikt. Plaats een volledig opgeladen batterijpak in de camera.
- 3 **Stel de datum en tijd in (zie blz. 10).**
De datum- en tijd-gegevens zijn nodig voor het maken van een MS-DOS-formaat opname. Als deze gegevens niet zijn ingesteld, zullen een verkeerde datum en tijd worden opgenomen. Bij het inschakelen van de camera in de CAMERA stand zal dan telkens het CLOCK SET scherm verschijnen.

Stap 1: Opladen van het batterijpak

Gebruik de batterijlader om het batterijpak op te laden. Zie voor nadere bijzonderheden de gebruiksaanwijzing die bij de batterijlader wordt geleverd.

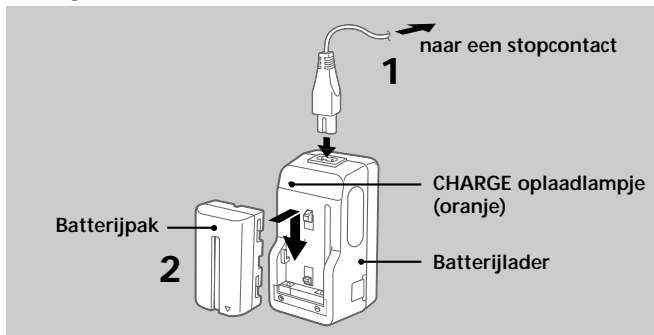

1 Sluit het netsnoer op een stopcontact aan.

2 Schuif het batterijpak in de richting van het ▼ merkteken op de batterijlader. Schuif het batterijpak omlaag totdat dit vastklikt.

Het CHARGE oplaadlampje (oranje) gaat branden en het opladen begint.

Losmaken van het batterijpak

Schuif het batterijpak omhoog.

Oplaadtijd

Batterijpak	NP-F330	NP-F530	NP-F550
Volledig opladen*	210 minuten	225 minuten	240 minuten
Normaal opladen**	150 minuten	165 minuten	180 minuten

De bovenstaande oplaadtijd is de tijdsduur vereist voor het opladen van een leeg batterijpak met behulp van de BC-V615 batterijlader. (Naarmate de omgevingstemperatuur lager is, duurt het opladen langer.)

* Doorgaan met opladen tot ongeveer één uur nadat het CHARGE lampje uitgaat.

**Meteen stoppen met opladen wanneer het CHARGE lampje uitgaat.

Stap 2: Aanbrengen van het batterijpak

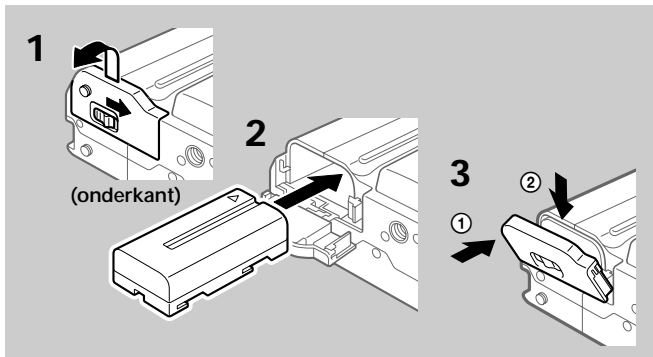

- 1** Schuif de OPEN (BATT) knop in de richting van de pijl en maak het dekseltje van het batterijvak open.
- 2** Steek het batterijpak naar binnen met het ▼ merkteken naar het batterijvak gericht.
- 3** Maak het dekseltje dicht totdat dit vastklikt.

Uitnemen van het batterijpak

Maak het dekseltje van het batterijvak open.

Schuif de batterij-ontgrendelknop naar rechts en verwijder het batterijpak.

Wees voorzichtig dat u het batterijpak bij het verwijderen niet laat vallen.

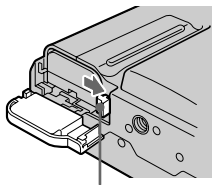

Batterij-ontgrendelknop

Gebruiksduur van het batterijpak/Aantal beelden dat opgenomen/weergegeven kan worden

Batterijpak		Gebruiksduur batterijpak (min.)	Aantal beelden (opname/weergave)
	Ononderbroken opnemen		
NP-F330 (bijgeleverd)	Zonder gebruik van flitser ¹⁾	85 (80)	620 (580)
	Met gebruik van flitser ²⁾	85 (80)	380 (360)
	Ononderbroken weergeven ³⁾	120 (110)	900 (820)
	Ononderbroken opnemen		
NP-F530	Zonder gebruik van flitser ¹⁾	120 (105)	880 (770)
	Met gebruik van flitser ²⁾	115 (100)	520 (450)
	Ononderbroken weergeven ³⁾	165 (145)	1230 (1080)
	Ononderbroken opnemen		
NP-F550	Zonder gebruik van flitser ¹⁾	150 (140)	1100 (1020)
	Met gebruik van flitser ²⁾	145 (135)	660 (610)
	Ononderbroken weergeven ³⁾	210 (195)	1570 (1460)

De bovenstaande tijdsduur en het aantal beelden gelden bij opname/weergave bij een omgevingstemperatuur van 25°C. De nummers tussen haakjes geven de tijdsduur aan bij gebruik van een normaal opgeladen batterijpak.

¹⁾ Met ongeveer 10 seconden interval tussen de opnamen

²⁾ Met ongeveer 15 seconden interval tussen de opnamen

³⁾ Weergeven van enkelvoudige beelden met ongeveer 10 seconden interval

- De gebruiksduur en het aantal beelden zijn minder als u de camera bij lagere temperaturen gebruikt of bij veelvuldig in-/uitschakelen van de camera.
- De bovenstaande tijdsduur en het aantal beelden kunnen verschillen afhankelijk van de gebruikte diskette.

Opmerking betreffende de aanduiding voor de resterende batterij-gebruiksduur

De resterende batterij-gebruiksduur wordt aangegeven op het LCD scherm*. Afhankelijk van de gebruikscondities en de omgevingsomstandigheden is het mogelijk dat deze aanduiding niet juist is.

* In de opname-bedrijfsstand wordt de resterende batterij-gebruiksduur aangegeven wanneer het apparaat is ingeschakeld. In de weergaue-bedrijfsstand wordt de resterende batterij-gebruiksduur aangegeven wanneer er een beeld op het LCD scherm getoond wordt.

Automatische uitschakelfunctie

Als u de camera langer dan 3 minuten ongebruikt in de opname-bedrijfsstand laat staan terwijl de stroom is ingeschakeld, zal de camera automatisch uitgeschakeld worden om onnodig verbruik van het batterijpak te voorkomen.

Stap 3: Instellen van de datum en tijd

Gebruik van de insteltoets

U kunt een onderdeel kiezen in het menu dat op het LCD scherm verschijnt door op de bovenste, onderste, linker- of rechterzijde van de insteltoets te drukken. Bij het kiezen van een bepaald onderdeel verandert de kleur van dat onderdeel van blauw naar geel. Om de gemaakte keuze in te voeren, drukt u op het midden van de insteltoets.

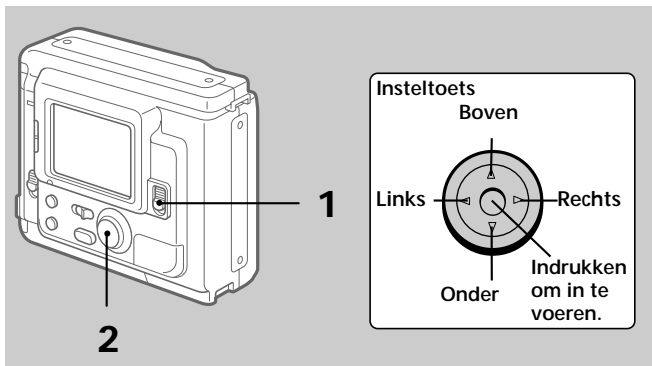

Als u de camera de eerste maal gebruikt

Indien na het plaatsen van de diskette (zie biz. 13) en het inschakelen van het apparaat (onderstaande stap 1) het klokinstelscherm verschijnt, kunt u doorgaan naar stap 4.

1 Schuif de POWER schakelaar omlaag om het apparaat in te schakelen.

Als de "⚡" aanduiding op het LCD scherm verschijnt, dient u de lithiumbatterij te vervangen zoals beschreven op blz. 34.

2 Kies "MENU" met de insteltoets en druk dan op het midden van de toets.

Het menu verschijnt op het LCD scherm. Om het menuscherm te laten vervallen, kiest u "↵ RETURN" met de insteltoets en druk dan op het midden van de toets.

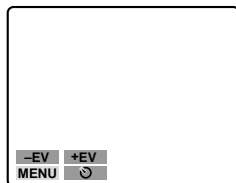

3 Kies "CLOCK SET" met de insteltoets en druk dan op het midden van de toets.

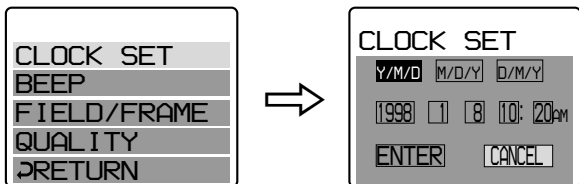

4 Kies het gewenste formaat voor de datum-aanduiding met de insteltoets en druk dan op het midden van de toets.

Y/M/D (jaar/maand/dag)

M/D/Y (maand/dag/jaar)

D/M/Y (dag/maand/jaar)

⇒ Stap 3: Instellen van de datum en tijd

5 Kies de datum en de tijd met de insteltoets en druk dan op het midden van de toets.

Het onderdeel dat gewijzigd kan worden, is aangegeven met ▲/▼. Kies het cijfer door op het bovenste of onderste gedeelte van de insteltoets te drukken en druk dan op het midden van de toets om het cijfer in te voeren. Nadat u het cijfer heeft ingevoerd, verschuift ▲/▼ naar het volgende onderdeel.

Als "D/M/Y" gekozen is, dient u de tijd volgens het 24-uurs systeem in te stellen.

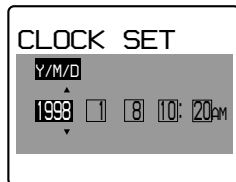

6 Kies "ENTER" met de insteltoets en druk dan op het midden van de toets op het moment dat de klok moet beginnen te lopen.

Annuleren van de datum- en tijd-instelling

Kies "CANCEL" met de insteltoets en druk dan op het midden van de toets.

Beelden opnemen

Voor het opnemen van beelden heeft u een 3 1/2 inch, 2HD (1,44 MB) MS-DOS geformatteerde diskette nodig.

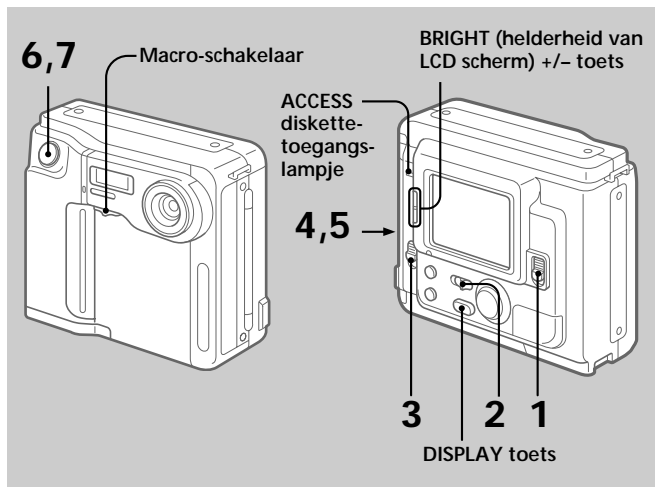

- 1** Schuif de POWER schakelaar omlaag om het apparaat in te schakelen.
- 2** Zet de PLAY/CAMERA schakelaar op "CAMERA".
Op het LCD scherm ziet u het beeld dat de lens opvangt en de aanduiding "NO DISK".
- 3** Schuif de OPEN knop in de richting van de pijl en maak de klep van het diskettestation open.
Het scherm wordt blauw en de aanduiding "COVER OPEN" verschijnt.

⇒ Beelden opnemen

4 Steek de diskette naar binnen totdat deze op z'n plaats vastklikt.

Controleer of het schrijfbeveiligingsnokje in de niet-beveiligde stand staat (d.w.z. er kan op de diskette opgenomen worden).

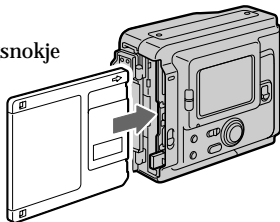
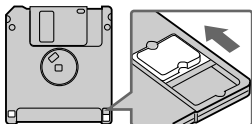

5 Maak de klep van het diskettestation dicht.

Het beeld van de lens verschijnt op het LCD scherm.

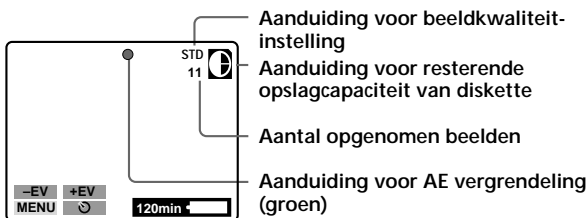

6 Druk de ontspanknop halverwege omlaag.

De AE vergrendelingsaanduiding ● (groen) verschijnt op het LCD scherm. De AE (automatische belichtingsregeling) en AWB (automatische witbelansregeling) instellingen zijn nu vergrendeld.

7 Druk de ontspanknop helemaal omlaag.

Het beeld wordt op de diskette opgenomen. Het ACCESS lampje knippert, de aanduiding voor de resterende diskette-opslagcapaciteit draait rond en het woord "RECORDING" verschijnt op het LCD scherm.

Opmerking

Tijdens het knippen van het ACCESS lampje mag u niet met het apparaat schudden of er tegen stoten. U mag ook niet de klep van het disktestation openmaken, het apparaat uitschakelen of het batterijpak losmaken. Dit om beschadiging of verlies van de beeldgegevens te voorkomen.

Aantal beelden dat u op een diskette kunt opnemen

Het aantal beelden dat u op een diskette kunt opnemen verschilt afhankelijk van de gekozen beeldkwaliteit-instelling en de complexiteit van het onderwerp dat u opneemt.

STANDARD Ca. 30 - 40 beelden

FINE Ca. 15 - 20 beelden

Gebruik een nieuwe diskette wanneer de aanduiding voor de resterende opslagcapaciteit aangeeft dat er geen ruimte meer is en de aanduiding tevens knippert. Bij het verlaten van de fabriek is de beeldkwaliteit op "STANDARD" ingesteld (zie blz. 31).

Opmerkingen

- Als u probeert om meer dan 55 beelden op te nemen, verschijnt de aanduiding "DISK FULL" op het LCD scherm en kan er geen opname meer gemaakt worden, ook al geeft de aanduiding voor de resterende opslagcapaciteit aan dat er nog ruimte op de diskette is.
- Als de aanduiding voor de resterende diskette-opslagcapaciteit knippert, kunnen er geen beeldgegevens meer opgenomen worden en is het mogelijk dat het index-scherm niet verschijnt.

Uitnemen van de diskette

Maak de klep van het disktestation open en druk dan op de EJECT toets.

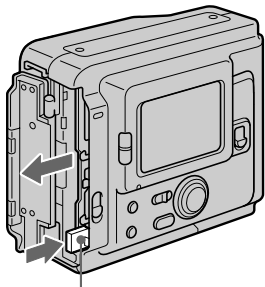

EJECT toets

Aanduidingen tijdens opnemen

De aanduidingen die u op het LCD scherm ziet, worden niet opgenomen.

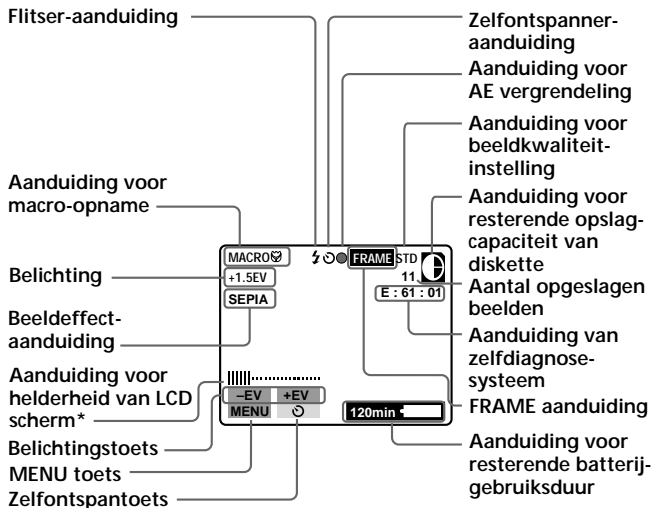

*Verschijnt alleen wanneer ingedrukt.

Uitschakelen van de aanduidingen

Druk op de DISPLAY toets.

De aanduidingen zullen niet doven wanneer de volgende functies of voorzieningen gebruikt worden:

Beledeffectfunctie, macro-opname, AE vergrendeling, zelfontspanner, flitser, FRAME en tijdens instellen van de belichting.

Afstellen van de helderheid van het LCD scherm

Gebruik hiervoor de BRIGHT +/- toets.

Flitser/Zelfontspanner

FLASH CHARGE lampje

Flitser

Druk op de FLASH toets.
Zodra het knipperende
FLASH CHARGE lampje
continu brandt, kunt u
beelden opnemen met
gebruik van de flitser.
Druk nogmaals op de toets
om de flitser uit te schakelen.

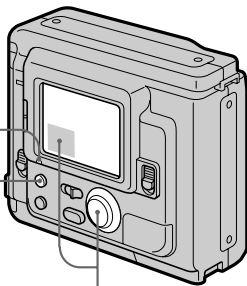

Zelfontspanknop

Kies “☺” met de insteltoets en
druk dan op het midden van de
insteltoets.

Ongeveer 10 seconden nadat u op
de ontspanknop heeft gedrukt,
wordt het onderwerp opgenomen.

- Het onderwerp moet ongeveer 0.5 tot 3 meter van de flitser verwijderd zijn.
- Als de flitser in de FRAME bedrijfsstand wordt gebruikt, wordt het beeld opgenomen in de FIELD stand. De FRAME aanduiding knippert op het LCD scherm (zie biz. 31).

Bijregelen van de belichting

Kies “+EV” of “-EV” met de insteltoets en druk dan op het midden van de toets om de gewenste waarde in te stellen.

Gekozen waarde

+1.5EV

Om de belichtingswaarde te verhogen
(voor een helderder beeld): +EV
Om de belichtingswaarde te verlagen
(voor een donkerder beeld): -EV

-EV +EV
MENU ↻

De EV (belichtingswaarde) kan ingesteld worden tussen -1,5EV en +1,5EV.

🔍 Als het onderwerp te dichtbij is en er niet op scherpgesteld kan worden

Zet de macro-schakelaar aan de voorzijde van de camera op “MACRO” en richt de camera op het onderwerp. De MACRO 🍷 macro-aanduiding verschijnt op het LCD scherm. In de macro-stand kan een onderwerp dat zich tussen 8 en 25 cm voor de lens bevindt, scherp worden opgenomen.

Schuif de schakelaar na het maken van de macro-opname in de klikstand terug, anders kunt u niet scherpstellen op onderwerpen die zich ver van de camera vandaan bevinden.

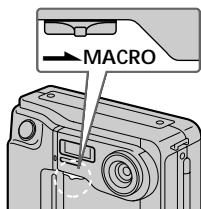

Kijken naar beelden op het LCD scherm

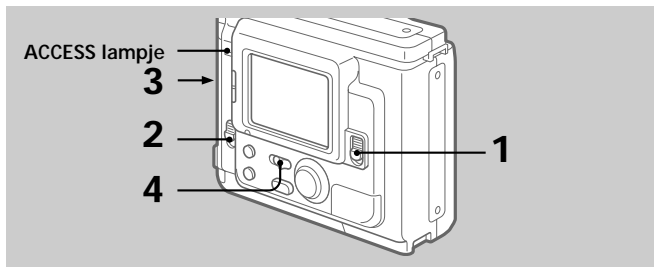

- 1** Schuif de POWER schakelaar omlaag om het apparaat in te schakelen.
- 2** Schuif de OPEN knop in de richting van de pijl en maak de klep van het diskettestation open.
- 3** Steek de diskette naar binnen totdat deze op z'n plaats vastklikt en sluit de klep.
- 4** Zet de PLAY/CAMERA schakelaar op PLAY.
Het laatst opgenomen beeld verschijnt op het LCD scherm.
- 5** Om het vorige opgenomen beeld te zien, kiest u "◀" met de insteltoets en drukt dan op het midden van de toets.

Om weer vooruit te gaan, kiest u "▶" met de insteltoets en drukt dan op het midden van de toets. Als er geen aanduidingen op het LCD scherm zichtbaar zijn (d.w.z. de aanduidingen zijn uitgeschakeld), drukt u op de linker- of rechterzijde van de insteltoets om het vorige of volgende beeld te zien.

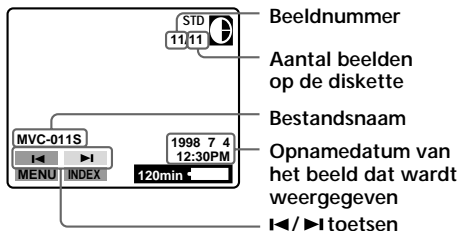

⇒ **Kijken naar beelden op het LCD scherm**

Opmerking

Tijdens het knipperen van het ACCESS lampje mag u niet met het apparaat schudden of er tegen stoten. U mag ook niet de klep van het disktestation openmaken, het apparaat uitschakelen of het batterijpak losmaken.

Aanduidigen tijdens weergeven

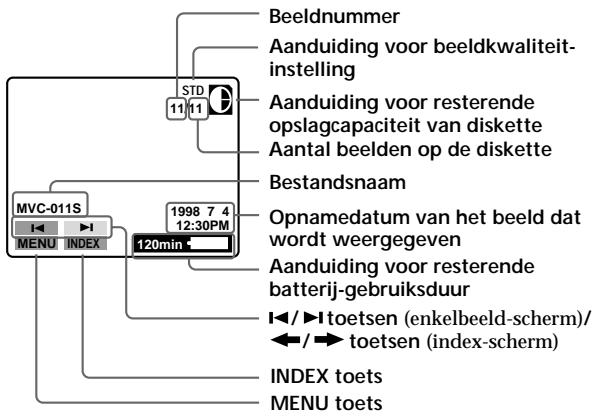

Afstellen van de helderheid van het LCD scherm

Gebruik hiervoor de BRIGHT +/- toets.

Gelijktijdige weergave van 6 opgenomen beelden (index-scherm)

Kies "INDEX" met de insteltoets en druk dan op het midden van de toets.

Het ► teken verschijnt op het beeld dat wordt weergegeven en daarna wordt overgeschakeld naar het index-scherm.

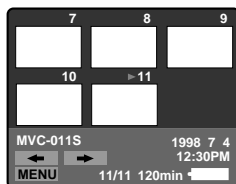
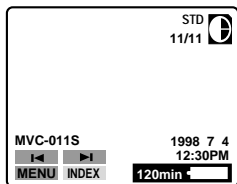

- Om de volgende 6 beelden weer te geven, kiest u "►" met de insteltoets en drukt dan op het midden van de toets.
- Om de vorige 6 beelden weer te geven, kiest u "◄" met de insteltoets en drukt dan op het midden van de toets.
- Om terug te keren naar het normale weergavescherm (enkelbeeld-scherm), kiest u een van de getoonde beelden met de insteltoets en drukt dan op het midden van de toets.
- Het nummer dat rechtsboven het beeld staat, toont de opnamevolgorde op de diskette. Dit is dus niet het nummer in de bestandsnaam (zie blz. 29).

⇒ Kijken naar beelden op het LCD scherm

Beveiligen van beelden tegen abusievelijk wissen

Indien gewenst, kunt u beelden beveiligen tegen abusievelijk wissen.

In de "enkelbeeld-scherm" stand

- 1 Laat het beeld verschijnen dat u wilt beveiligen.**
- 2 Kies "MENU" met de insteltoets en druk dan op het midden van de toets.**

Het menu verschijnt op het LCD scherm. Om het menuscherm te laten vervallen, kiest u "↵RETURN" met de insteltoets en drukt dan op het midden van de toets.

- 3 Kies "PROTECT" (beveiligen) met de insteltoets en druk dan op het midden van de toets.**

Het rode ● teken toont de huidige instelling.

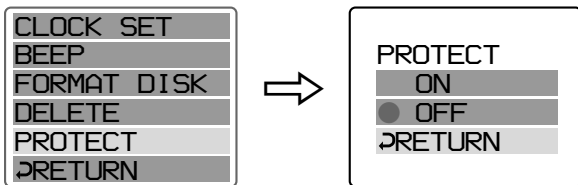

- 4 Kies "ON" met de insteltoets en druk dan op het midden van de toets.**

Het  beveiligingssymbool verschijnt linksboven het beeld.

Annuleren van de beeld-beveiligingsopdracht

Kies "↵RETURN" met de insteltoets en druk dan op het midden van de toets. Het menuscherm verschijnt weer.

Annuleren van de beveiliging van een beeld

Kies in stap 4 "OFF" met de insteltoets en druk dan op het midden van de toets.

Opmerking

Bij het formatteren van de diskette worden alle beelden, inclusief de beveiligde beelden, gewist.

In de "index-scherm" stand — Gelijktijdig beveiligen van alle beelden of de geselecteerde beelden

- 1 Kies "INDEX" met de insteltoets en druk dan op het midden van de toets om het index-scherm te laten verschijnen.**

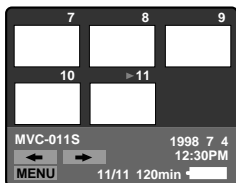

- 2 Kies "MENU" met de insteltoets en druk dan op het midden van de toets.**

Het menu verschijnt op het LCD scherm. Om het menuscherm te laten vervallen, kiest u "RETURN" met de insteltoets en druk dan op het midden van de toets.

- 3 Kies "PROTECT" met de insteltoets en druk dan op het midden van de toets.**

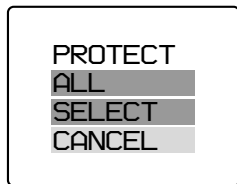

⇒ Kijken naar beelden op het LCD scherm

4 Beveiligen van alle beelden

- ① Kies "ALL" met de insteltoets en druk dan op het midden van de toets.
- ② Kies "OK" met de insteltoets en druk dan op het midden van de toets.

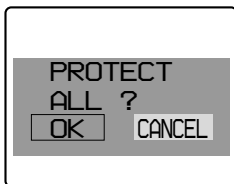

Het index-scherm verschijnt weer.

Wanneer u het menuscherm verlaat, verschijnt het  symbool linksboven alle beelden.

Beveiligen van geselecteerde beelden

- ① Kies "SELECT" met de insteltoets en druk dan op het midden van de toets.

De aanduiding "PROTECT" verschijnt op het LCD scherm.

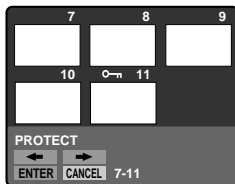

- ② Gebruik de insteltoets om het rode ► teken te laten verschijnen bij het beeld dat u wilt beveiligen.

Het  beveiligingssymbool verschijnt linksboven het beeld.

Om de beveiliging te annuleren, drukt u op de insteltoets zodat het "◀" symbool verdwijnt.

Om de vorige of volgende 6 beelden te laten verschijnen, kiest u "◀" of "▶" met de insteltoets en drukt dan op het midden van de toets.

- ③ Kies "ENTER" met de insteltoets en druk dan op het midden van de toets.

Annuleren van de beveiliging van beelden in de “index-scherm” stand

Volg de aanwijzingen in “Beveiligen van geselecteerde beelden”. In stap ② kiest u met de insteltoets de beelden waarvan u de beveiliging wilt laten vervallen en dan drukt u op het midden van de insteltoets.

Het “” symbool linksboven de gekozen beelden verdwijnt. Bent u klaar met het annuleren van de beeld-beveiliging, kies dan “ENTER” met de insteltoets en druk op het midden van de toets.

Annuleren van de beeld-beveiligingsopdracht

Kies “CANCEL” met de insteltoets en druk dan op het midden van de toets. Het menuscherm verschijnt weer.

Wissen van beelden

De beelden die u niet meer wilt bewaren kunt u wissen.

In de “enkelbeeld-scherm” stand

- 1 Laat het beeld verschijnen dat u wilt beveiligen.**
- 2 Kies “MENU” met de insteltoets en druk dan op het midden van de toets.**

Het menu verschijnt op het LCD scherm. Om het menuscherm te laten vervallen, kiest u “RETURN” met de insteltoets en druk dan op het midden van de toets.

⇒ Kijken naar beelden op het LCD scherm

3 Kies "DELETE" (wissen) met de insteltoets en druk dan op het midden van de toets.

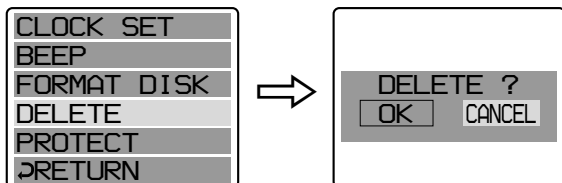

4 Kies "OK" met de insteltoets en druk dan op het midden van de toets.

Annuleren van de wisopdracht

Kies in stap 4 "CANCEL" met de insteltoets en druk dan op het midden van de toets.

Opmerkingen

- U kunt geen beveiligd beeld wissen. Wilt u een beveiligd beeld wissen, dan zult u eerst de beveiliging van het beeld moeten annuleren.
- Als u een beeld eenmaal gewist heeft, kunt u dit niet meer ongedaan maken. Controleer daarom zorgvuldig welke beelden gewist worden, voordat u de wisopdracht geeft.

In de "index-scherm" stand — Wissen van alle beelden of alleen de geselecteerde beelden

- 1 Kies "INDEX" met de insteltoets en druk dan op het midden van de toets om het index-scherm te laten verschijnen.**

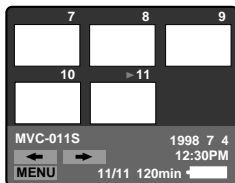

- 2 Kies "MENU" met de insteltoets en druk dan op het midden van de toets.**

Het menu verschijnt op het LCD scherm. Om het menuscherm te laten vervallen, kiest u "RETURN" met de insteltoets en druk dan op het midden van de toets.

- 3 Kies "DELETE" met de insteltoets en druk dan op het midden van de toets.**

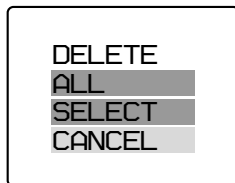

4 Wissen van alle beelden

- ① Kies "ALL" met de insteltoets en druk dan op het midden van de toets.**
- ② Kies "OK" met de insteltoets en druk dan op het midden van de toets.**

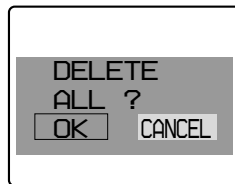

Het scherm wordt blauw en de aanduiding "NO FILE" verschijnt.

⇒ Kijken naar beelden op het LCD scherm

Wissen van alleen de geselecteerde beelden

- ① Kies "SELECT" met de insteltoets en druk dan op het midden van de toets.

De aanduiding "DELETE" verschijnt op het LCD scherm.

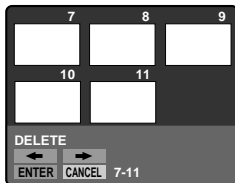

- ② Gebruik de insteltoets om het rode ► teken te laten verschijnen bij het beeld dat u wilt wissen.

Het nummer van het gekozen beeld verandert van kleur.

Om de wisopdracht te annuleren, drukt u op de insteltoets.

Het beeldnummer krijgt weer de normale kleur.

Om de vorige of volgende 6 beelden te laten verschijnen, kiest u "◀" of "▶" met de insteltoets en drukt dan op het midden van de toets.

- ③ Kies "ENTER" met de insteltoets en druk dan op het midden van de toets.

De gekozen beelden worden gewist en beeldnummers worden automatisch aangepast.

Annuleren van de wisopdracht

Kies "CANCEL" met de insteltoets en druk dan op het midden van de toets. Het menuscherm verschijnt weer.

Opmerkingen

- Wanneer u "ALL" kiest, zullen alle beelden worden gewist, met uitzondering van de beveiligde beelden.
- Wanneer u "SELECT" kiest, kunt u geen beveiligde beelden selecteren.
- Wilt u een beveiligd beeld wissen, dan zult u eerst de beveiliging van het beeld moeten annuleren.
- Als u een beeld eenmaal gewist heeft, kunt u dit niet meer ongedaan maken. Controleer daarom zorgvuldig welke beelden gewist worden, voordat u de wisopdracht geeft.

Kijken naar beelden met behulp van een personal computer

De beeldgegevens die met deze camera worden opgenomen, worden gecomprimeerd in JPEG formaat. Deze gegevens kunt u weergegeven met behulp van een personal computer waarop een JPEG weergave-applicatie is geïnstalleerd, zoals Microsoft Internet Explorer. Zie de handleiding van de personal computer en de applicatie voor nadere bijzonderheden betreffende de weergave van de beeldgegevens.

Voorbeeld: Personal computer met Windows 95 geïnstalleerd

- 1 Start Windows 95 en steek de diskette in het diskettestation van de personal computer.**
- 2 Open "My computer" en dubbelklik op "3.5 inch FD".**
- 3 Dubbelklik op het gewenste gegevensbestand.**

Bestandsformaat

Deze camera comprimeert de beeldgegevens in JPEG formaat (bestandstype ".JPG") en legt tevens gegevens betreffende de beeldbestanden vast voor het index-scherm (bestandstype ".411"). De index-scherm gegevens zijn alleen beschikbaar bij gebruik van deze camera.

Voorbeeld

MVC-001F.JPG: Bestandsnaam van een beeld-bestand

MVC-001F.411: Bestandsnaam van een index-scherm bestand

Aanbevolen besturingssystemen/applicaties

Besturingssystemen

Windows 3.1, Windows 95, Windows NT 3.51 of recenter, etc.

Applicaties

Microsoft Internet Explorer etc.

Opmerking

Als u een Macintosh computer heeft, kunt u de diskettes die met deze camera zijn opgenomen, gebruiken met behulp van PC Exchange met het MAC besturingssysteem 7.5 of hoger. Voor weergave van de beelden heeft u tevens een weergave-applicatie voor Macintosh nodig.

Wijzigen van de functie-instellingen

- 1 Kies "MENU" met de insteltoets en druk dan op het midden van de toets.**

Het menu verschijnt op het LCD scherm.

CAMERA opnamestand

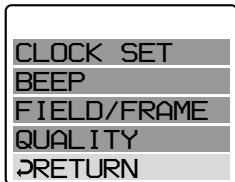

PLAY weergavestand

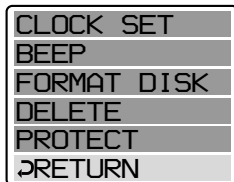

- 2 Kies het gewenste onderdeel met de insteltoets en druk dan op het midden van de toets**

Bij het kiezen van een onderdeel verandert de kleur van dat onderdeel van blauw naar geel.

- 3 Wijzig de instelling met de insteltoets en druk dan op het midden van de toets.**

Nadat de instelling gewijzigd is, verdwijnt het menu van het LCD scherm.

Annuleren van de wijzigingsopdracht

Kies "↵RETURN" of "CANCEL" met de insteltoets en druk dan op het midden van de toets. Het menu verschijnt weer op het scherm. Om het menuscherm te laten vervallen, kiest u "↵RETURN" met de insteltoets en drukt dan op het midden van de toets.

Menu-onderdelen die ingesteld kunnen worden

In de CAMERA opnamestand

QUALITY <STANDARD*/FINE> (Beeldkwaliteit: standaard/hog)

- Kies STANDARD voor de standaard beeldkwaliteit (er kunnen dan 30 - 40 beelden op 1 diskette worden opgenomen).
- Kies FINE als u een hogere beeldkwaliteit wenst (er kunnen dan 15 - 20 beelden op 1 diskette worden opgenomen).

Het aantal beelden dat opgenomen kan worden, verschilt tevens afhankelijk van de complexiteit van het onderwerp.

FIELD/FRAME* (compensatie voor camera-beweging/hoge opnamekwaliteit)

- Gewoonlijk kiest u FIELD. Er wordt dan gecompenseerd voor eventuele beweging van de camera.
- Kies FRAME als de opnamekwaliteit van doorslaggevend belang is. Zorg er dan voor dat u de camera tijdens de opname niet beweegt.

Als in de FRAME stand de flitser gebruikt wordt, zal het beeld worden opgenomen in de FIELD stand. In dit geval knippert de FRAME aanduiding op het LCD scherm.

Wanneer snel bewegende onderwerpen in de FRAME stand worden opgenomen, zal het beeld beeld wazig zijn.

In de PLAY weergavestand

PROTECT (beveiliging van beeld)

Kies dit onderdeel als u beelden wilt beveiligen tegen per ongeluk wissen. Zie blz. 22.

DELETE (wissen)

Kies dit onderdeel als u beelden wilt wissen. Zie blz. 25.

⇒ **Wijzigen van de functie-instellingen**

FORMAT <OK/CANCEL> (Formatteren: ja/annuleren)

- Kies OK om een diskette te formatteren.
- Kies CANCEL om de formatteeropdracht te annuleren.

Bij het formatteren van een diskette wordt alle informatie op de diskette gewist, inclusief de gegevens van de beveiligde beelden. Controleer de inhoud van de diskette zorgvuldig voordat u deze gaat formatteren.

Zorg dat het batterijpak volledig opgeladen is voordat u begint met het formatteren van een diskette. Het formatteren kan 3 minuten duren.

In de CAMERA opnamestand en de PLAY weergavestand

BEEP <ON*/OFF> (Pieptoon: aan/uit)

Gewoonlijk dient u de “ON” instelling te kiezen.

Kies “OFF” als u geen pieptoon wilt horen.

CLOCK SET (Instellen van de klok)

Kies dit onderdeel om de datum en tijd in te stellen. Zie blz. 10.

* Instelling bij het verlaten van de fabriek.

Toevoegen van een beeldeffect

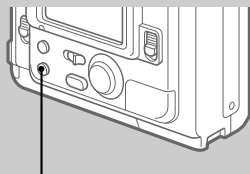

PICTURE EFFECT toets

Druk meermalen op de PICTURE EFFECT toets om het gewenste beeldeffect te kiezen.

- PASTEL:** Versterkt het contrast en geeft tekenfilm-achtige kleuren.
- NEG. ART:** De kleur en helderheid van het beeld worden omgekeerd.
- SEPIA:** Het beeld is in sepia.
- B&W:** Het beeld is in zwart-wit (monochroom).

Uitschakelen van het beeldeffect

Druk meermalen op de PICTURE EFFECT toets totdat de aanduiding op het LCD scherm dooft. Wanneer u het apparaat uitschakelt of de CAMERA/PLAY schakelaar op "PLAY" zet, zal de beeldeffectfunctie automatisch worden uitgeschakeld.

Vervangen van de lithiumbatterij in de camera

Als de lithiumbatterij van de camera uitgeput raakt, begint de “” aanduiding op het LCD scherm te knipperen. In dit geval dient u de batterij te vervangen door een Sony CR2025 of Duracell DL-2025 lithiumbatterij. Gebruik geen andere batterij, om brand of een explosie te voorkomen.

Bij het verwisselen van de lithiumbatterij moet het batterijpak in de camera zijn aangebracht. Als u dit vergeet, dienen naderhand de datum en tijd opnieuw te worden ingesteld.

1 Schuif het dekseltje van de lithiumbatterijhouder omlaag en maak het dekseltje open.

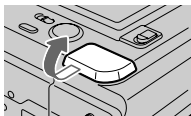

2 Druk op de lithiumbatterij zodat deze omhoogkomt en neem de batterij uit de houder.



3 Plaats een nieuwe lithiumbatterij met de pluskant (+) naar buiten.



4 Maak het dekseltje dicht.

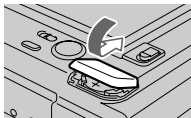

WAARSCHUWING

De batterij kan ontploffen als deze verkeerd wordt behandeld. Probeer de batterij niet op te laden of te demonteren, en gooi de batterij nooit in open vuur.

VOORZICHTIG

Vervang de batterij uitsluitend zoals hierboven beschreven.

Vervang de batterij uitsluitend door het type batterij, aanbevolen door de fabrikant.

Ruim gebruikte batterijen op overeenkomstig de instructies van de fabrikant.

Voorzorgsmaatregelen

Reinigen

Reinigen van het LCD scherm

Gebruik een LCD reinigungsset (niet bijgeleverd) om vingervlekken, stof etc. van het LCD scherm te verwijderen.

Reinigen van de behuizing van de camera

Reinig de behuizing van de camera met een zachte doek licht bevochtigd met water. Gebruik geen oplosmiddelen zoals alcohol of benzine, aangezien deze de afwerking kunnen aantasten.

Bij gebruik van de camera aan het strand of in een stoffige omgeving

Wees voorzichtig dat geen zand in de camera komt. Zand of stof in de camera kan resulteren in een defect, dat zo ernstig kan zijn dat reparatie niet meer mogelijk is.

Diskettes

Neem de volgende punten in acht om de gegevens die op de diskettes zijn opgenomen tegen beschadiging te beveiligen.

- Leg de diskettes niet in de buurt van magneten of magnetische velden (bijv. in de buurt van een luidspreker of TV-toestel), aangezien de gegevens op de diskettes dan gewist kunnen worden.
- Leg de diskettes niet in de volle zon of in de buurt van een verwarmingsradiator, etc. Dit kan resulteren in beschadiging of kromtrekken van de diskettes waardoor deze niet meer bruikbaar zijn.
- Open niet het diskette-beschermschuijfe, om te voorkomen dat er verontreinigingen in het inwendige terechtkomen. Als dit wel gebeurt, is het mogelijk dat de gegevens niet meer gelezen kunnen worden.
- Let op dat er geen vloeistof op de diskettes terecht komt.
- Berg de diskettes na gebruik op in een diskettedoosje zodat deze optimaal beschermd zijn.
- Gebruik uitsluitend een 2HD-type schrijf/leeskop-reiniger voor het reinigen van het diskettestation.
- Afhankelijk de gebruikte apparatuur, formattering e.d. kan het voorkomen dat uw 3 1/2 inch, 2HD diskettes niet geschikt zijn voor opname en/of weergave van beeldgegevens. Als dit geval is, gebruik dan diskettes van een ander merk.

Bedrijfstemperatuur

Deze camera kan gebruikt worden bij een temperatuur tussen 0°C en 40°C. Gebruik de camera niet bij extreem hoge of lage temperaturen (erg hete dagen aan het strand of in de sneeuw bij temperaturen onder het vriespunt).

Condensvocht

Als de camera rechtstreeks van een koude plaats naar een warme omgeving wordt gebracht, of als de camera in een erg vochtige ruimte wordt gelegd, kan er vocht condenseren in het inwendige en op de buitenkant van het apparaat. Als dit zich voordoet, zal de camera niet meer normaal functioneren. Neem in dit geval de diskette uit het apparaat, schakel de camera uit en maak de klep van het diskettestation open. Laat de camera ongeveer een uur in deze toestand ongebruikt liggen, zodat het condensvocht kan verdampen.

Voorkomen van condensvocht in en op het apparaat

Wanneer u de camera van een koude plaats naar een warme omgeving brengt, kunt u het apparaat het best een tijdje in een gesloten plastic zak laten zitten, tot het apparaat weer op omgevingstemperatuur is gekomen.

- ① Verpak de camera vooraf in een plastic zak en zorg dat deze luchtdicht gesloten is.
- ② Neem de camera pas uit de plastic zak, wanneer de lucht daarin en het apparaat dezelfde temperatuur hebben aangenomen als de omringende warme lucht (na ongeveer een uur).

Opmerkingen betreffende de lithiumbatterij

- Houd de lithiumbatterij vooral buiten het bereik van kinderen. Mocht een kind toch onverhoopt de batterij inslikken, raadpleeg dan onmiddellijk een arts.
- Veeg de batterij voor het aanbrengen schoon met een droog doekje, om een optimaal contact te verzekeren.
- Pak de batterij nooit met een metalen tang of pincet vast, aangezien dit kortsluiting van de polen kan veroorzaken.
- De lithiumbatterij heeft een plus-kant (+) en een min-kant (-). Let bij het inleggen van de lithiumbatterij op, dat u deze met plus-kant (+) naar buiten in de camera aanbrengt.

Verhelpen van storingen

Als u eventuele problemen met de camera na het doorlopen van de onderstaande lijst niet kunt verhelpen, neemt u dan a.u.b. contact op met uw dichtstbijzijnde Sony handelaar. Als een "C: □□: □□" aanduiding op het LCD scherm verschijnt, heeft het zelfdiagnosesysteem een storing vastgesteld. Zie blz. 39 voor verdere informatie.

Storing	Oorzaak en/of oplossing
De camera werkt niet.	<ul style="list-style-type: none">• Het batterijpak is leeg. → Gebruik een volledig opgeladen batterijpak (zie blz. 7).• De camera werkt niet als u een ander batterijpak dan het "InfoLITHIUM" batterijpak gebruikt. → Gebruik een "InfoLITHIUM" batterijpak (zie blz. 4).• De diskette is niet juist in het diskettestation gestoken. → Verwijder de diskette en plaats de diskette opnieuw (zie blz. 14).
Opnemen van beelden is niet mogelijk.	<ul style="list-style-type: none">• De PLAY/CAMERA schakelaar staat niet op "CAMERA". → Zet de schakelaar op "CAMERA" (zie blz. 13).• De diskette is vol. → Wis de beelden die u niet wilt bewaren en probeer opnieuw (zie blz. 25). → Gebruik een andere diskette.• Het batterijpak is leeg. → Gebruik een volledig opgeladen batterijpak.• Er is geen diskette in het diskettestation. → Plaats een diskette.• Er is een diskette geplaatst die niet geschikt is voor deze camera. → Gebruik 2HD, 1,44 MB, MS-DOS geformatteerde diskettes (zie blz. 5).• Het schrijfbeveiligingsnokje van de diskette staat in de schrijfbeveiligingsstand. → Maak het nokje dicht zodat er op de diskette opgenomen kan worden (zie blz. 14).
Het onderwerp is niet scherp in beeld.	<ul style="list-style-type: none">• De macro-schakelaar staat op "MACRO". → Zet de schakelaar in de stand voor normale opname (zie blz. 18).

⇒ Verhelpen van storingen

Storing	Oorzaak en/of oplossing
Veel storing in het beeld.	<ul style="list-style-type: none">• De camera wordt in de buurt van een TV-toestel of ander apparaat gebruikt waarin een sterke magneet is. → Houd de camera verder van het TV-toestel, etc. vandaan.
Het beeld is te donker.	<ul style="list-style-type: none">• U neemt een onderwerp op dat van achteren wordt verlicht, of de verlichting van het onderwerp is onvoldoende. → Stel de helderheid van het beeld bij (zie blz. 18).• De verlichting van het LCD scherm is te donker ingesteld. → Stel het helderheid van het LCD scherm bij (zie blz. 17 en 20).
Er worden een verkeerde datum en tijd opgenomen.	<ul style="list-style-type: none">• De datum en tijd zijn niet juist ingesteld. → Stel de datum en tijd in (zie blz. 10).
Er verschijnen verticale strepen in het beeld bij het opnemen van een erg helder verlicht onderwerp.	<ul style="list-style-type: none">• Dit is een normaal verschijnsel. → Het verschijnsel duidt niet op een defect van de camera.
Het batterijpak raakt heel snel uitgeput.	<ul style="list-style-type: none">• De omgevingstemperatuur is te laag.• Het batterijpak was niet volledig opgeladen. → Laad het batterijpak volledig op.• Het batterijpak is te oud en kan niet meer opgeladen worden. → Vervang het batterijpak door een nieuw batterijpak.
Weergeven van beelden is niet mogelijk.	<ul style="list-style-type: none">• De PLAY/CAMERA schakelaar staat niet op "PLAY". → Zet de schakelaar op "PLAY" (zie blz. 19).• Het batterijpak is leeg. → Gebruik een volledig opgeladen batterijpak.
Een beeld kan niet gewist worden.	<ul style="list-style-type: none">• Het beeld is beveiligd tegen per ongeluk wissen. → Annuleer de beeld-beveiliging (zie blz. 23).
De camera wordt vanzelf uitgeschakeld.	<ul style="list-style-type: none">• Als u de camera langer dan 3 minuten ongebruikt in de CAMERA stand laat staan terwijl de stroom is ingeschakeld, zal de camera automatisch uitgeschakeld worden om onnodig verbruik van het batterijpak te voorkomen. → Schakel de camera weer in.

Zelfdiagnosesysteem

Deze camera heeft een zelfdiagnosesysteem. Als dit systeem een bepaalde storing in de camera vaststelt, verschijnt een diagnosecode bestaande uit vijf tekens (1 letter en 4 cijfers) op het LCD scherm. Als dit voorkomt, zoekt u de code op in de onderstaande diagnosecodetabel om de conditie van de camera te weten te komen. De laatste twee tekens (aangegeven door □□) verschillen afhankelijk van de bedrijfstoestand van de camera.

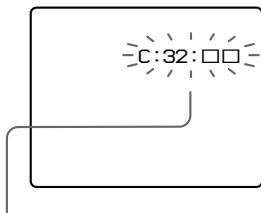

Zelfdiagnose-aanduiding

- C:□□: □□

U kunt het probleem zelf verhelpen.

- E:□□: □□

Neem contact op met uw Sony handelaar of een officieel Sony servicecentrum.

Eerste drie tekens	Oorzaak en/of oplossing
C:32:□□	<ul style="list-style-type: none">• Een storing in het diskettestation. → Verwissel de diskette. Schakel de camera vervolgens uit en dan weer in.
C:13:□□	<ul style="list-style-type: none">• Er is een niet-geformatteerde diskette geplaatst. → Formateer de diskette (zie blz. 32).• Er is een diskette geplaatst die niet geschikt is voor deze camera. → Vervang de diskette (zie blz. 12 en 13).
E:91:□□ E:61:□□	<ul style="list-style-type: none">• Deze codes duiden op storingen in de camera die u niet zelf kunt verhelpen. → Neem contact op met uw Sony handelaar of een officieel Sony servicecentrum en geef de code door (bijv. "E:61:10").

Technische gegevens

Systeem

Beeldvormend orgaan	1/4 inch CCD (Charge Coupled Device)
Objectief	f = 4,8 mm (47 mm, volgens de normen van een 35 mm stilbeeldcamera)
	F = 2,0
Belichtingsregeling	Automatisch
Witbalans-instelling	Automatisch
Data-compressie	Standaard JPEG
Beeldcapaciteit	Aantal beelden dat vastgelegd kan worden op 1 diskette: STANDARD beeldkwaliteit: Ca. 30 - 40 beelden FINE beeldkwaliteit: Ca. 15 - 20 beelden
Beeldscherm	640 x 480 (VGA)
Geheugen	Diskette: 3 1/2 inch, 2HD, MS-DOS geformatteerd (1,44 MB)
Flitser	Afstand tot onderwerp: 0.5 - 3 meter

LCD scherm

Schermafmaat	2,5 inch
LCD paneel	TFT
Totaal aantal puntjes	61.380

Algemeen

Voedingsbron	Sony batterijpak NP-F330/F530/F550
Voedingsspanning	7,2 V (batterijpak)
Stroomverbruik (tijdens opnemen)	3,2 watt
Bedrijfstemperatuur	0°C tot +40°C
Opslagtemperatuur	-20°C tot +60°C
Afmetingen	Ca. 126,5 x 110,5 x 62,5 mm (b/h/d)
Gewicht	Ca. 470 gram (excl. batterijen en diskette)
Bijgeleverd toebehoren	Zie blz. 6

Wijzigingen in ontwerp en technische gegevens voorbehouden zonder kennisgeving.

Benaming van de onderdelen

Zie de bladzijdenummers tussen haakjes () voor nadere bijzonderheden.

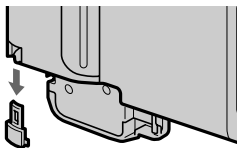
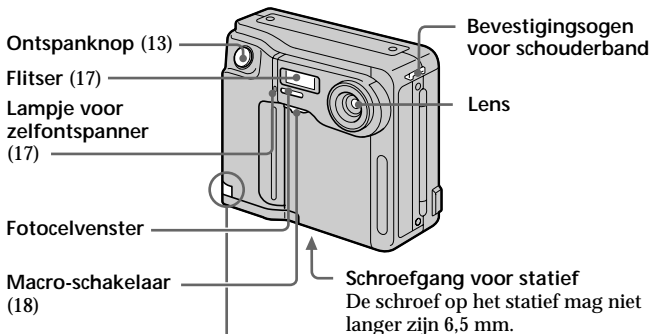

Verwijder dit plaatje wanneer u de netspanningsadapter gebruikt. Laat het snoer via de opening lopen en maak het dekseltje van het batterijvak dicht.

⇒ **Benaming van de onderdelen**

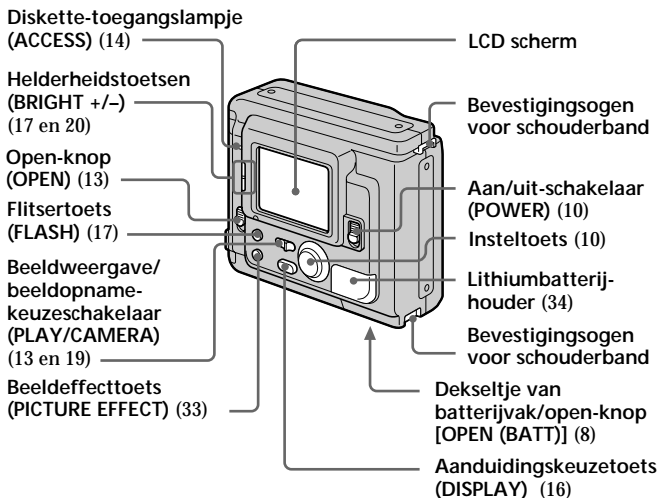

Aanbrengen van de schouderband

Steek de uiteinden van de bijgeleverde schouderband door de bevestigingsogen hiervoor op de digitale stilbeeldcamera.

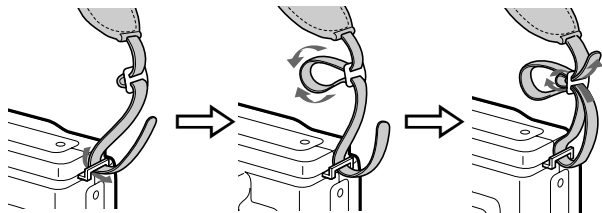

Waarschuwingmeldingen

Op het LCD scherm van de camera verschijnen diverse meldingen. Zie de onderstaande lijst voor de betekenis van de meldingen.

Melding	Betekenis
DRIVE ERROR	Het disktestation is defect.
NO DISK	Er is geen diskette in het disktestation.
DISK ERROR	De diskette is defect. Er is een diskette geplaatst die niet geschikt is voor deze camera.
DISK PROTECT	Het schrijfbeveiligingsnokje van de diskette staat in de schrijfbeveiligingsstand.
DISK FULL	De diskette is vol.
NO FILE	Er is geen beeld op de diskette opgenomen.
FILE ERROR	Er is een storing opgetreden tijdens weergave van het beeld.
FILE PROTECT	Het beeld is beveiligd tegen wissen.
COVER OPEN	De klep van het disktestation staat open.
	Het batterijpak is bijna leeg.

Index

A

- Aanduidingen op het LCD scherm 16, 20
- AE (automatische belichtingsregeling) 14
- Automatische uitschakelfunctie 9

B

- Batterijpak 4, 6
- Batterijlader 7
- Beeldeffect 33
- Beeldkwaliteit 31
- Belichting bijregelen 18
- Belichtingsregeling, automatisch 14
- Beveiligen tegen wissen 22

C, D

- Condensvocht 36
- Datum en tijd instellen 10
- Diskettes 5

F, H

- Flitser 17
- Formatteren van diskettes 32
- Helderheid bijregelen
 - Beeld 13
 - LCD scherm 17, 20

I, J

- InfoLITHIUM batterijpak 4
- Index-scherm 21
- Insteltoets 10
- JPEG 4, 29

L, M, N

- Lithiumbatterij 34
- Menu 31
- Macro-opnamen 18
- Normaal opladen 7

O

- Op het LCD scherm 19
- Opladen
 - Normaal 7
 - Volledig 7
- Opnemen van beelden 13

P, R

- Pieptoon 32
- Reinigen 35
- Resterende batterijgebruiksduur, aanduiding voor 9

V

- Verhelpen van storingen 37
- Volledig opladen 7

W, Z

- Waarschuwingmeldingen ... 43
- Weergeven van beelden met een personal computer 29
- Wissen van beelden 25
- Zelfdiagnosesysteem 39
- Zelfontspanner 17

Italiano

Istruzioni per l'uso

Prima di usare l'apparecchio, leggere con attenzione questo manuale e conservarlo per riferimenti futuri.

ATTENZIONE

Per evitare il pericolo di incendi o scosse elettriche, l'apparecchio non deve essere esposto alla pioggia o all'umidità.

Per evitare scosse elettriche, non aprire l'apparecchio.
Per le riparazioni rivolgersi solo a personale qualificato.

ATTENZIONE

I campi elettromagnetici alle frequenze specifiche possono influenzare le immagini di questa macchina fotografica.

-
- IBM PC/AT è un marchio registrato di International Business Machines Corporation degli USA.
 - MS-DOS e Windows sono marchi registrati su licenza a Microsoft Corporation, registrati negli USA e in altri paesi.
 - Macintosh è un marchio registrato su licenza a Apple Computer, Inc, registrato negli USA e in altri paesi.
 - Tutti gli altri nomi di prodotti qui citati possono essere marchi o marchi registrati delle rispettive aziende.
Inoltre i simboli "TM" e "®" non appaiono a ciascuna citazione in questo manuale.

Indice

Leggere attentamente prima dell'uso 4

Prima di usare la macchina 5

Per cominciare

Preparativi 6

Punto 1: Carica del blocco batteria 7

Punto 2: Installazione del blocco batteria 8

Punto 3: Impostazione della data e dell'orario 10

Operazioni basilari

Registrazione di immagini 13

Indicatori durante la registrazione 16

Regolazione della luminosità dello schermo LCD 17

Flash/Autoscatto 17

Regolazione dell'esposizione 18

Visione delle immagini sullo schermo LCD 19

Indicatori durante la riproduzione 20

Regolazione della luminosità dello schermo LCD 20

Riproduzione di 6 immagini registrate per volta
(schermo INDEX) 21

Protezione delle immagini 22

Cancellazione delle immagini 25

Visione delle immagini con un personal computer 29

Operazioni avanzate

Cambiamento delle impostazioni di modo 30

Uso dell'effetto immagine 33

Altre informazioni

Sostituzione della pila al litio della macchina 34

Precauzioni 35

Soluzione di problemi 37

Indicazioni di autodiagnostica 39

Caratteristiche tecniche 40

Identificazione delle parti 41

Indice analitico Retrocopertina

Leggere attentamente prima dell'uso

Controllo degli accessori in dotazione (pagina 6)

Macchina fotografica digitale (1) Caricabatterie (1)
Cavo di alimentazione (1 gruppo) Blocco batteria NP-F330 (1)
Tracolla (1)

Formato di registrazione immagini di questa macchina

I dati di immagine registrati con questa macchina sono compressi e registrati nel formato JPEG. L'estensione del file è “.JPG”. Per dettagli vedere pagina 29.

Fonti di alimentazione

Questa macchina funziona solo con il blocco batteria* “InfoLITHIUM” NP-F330 (in dotazione)/F530/F550 e il trasformatore CA AC-V700. Se si usa qualsiasi altro blocco batteria o fonte di alimentazione per alimentare la macchina, questa può non funzionare.

Registrazione di prova

Prima di registrare occasioni uniche, può essere consigliabile eseguire una registrazione di prova per assicurarsi che la macchina funzioni perfettamente.

Nessuna compensazione per il contenuto della registrazione

Il contenuto della registrazione non può essere compensato se la registrazione o la riproduzione non viene eseguita a causa di malfunzionamenti della macchina, del dischetto, ecc.

Precauzioni per i diritti d'autore

Programmi televisivi, film, videocassette, dischetti e altri materiali possono essere coperti da diritti d'autore. La registrazione non autorizzata di tali materiali può essere contraria a quanto previsto dalle leggi sui diritti d'autore.

* Blocco batteria “InfoLITHIUM”

“InfoLITHIUM” è un blocco batteria a ioni di litio che può scambiare dati con apparecchi compatibili sul consumo della sua carica.

“InfoLITHIUM” è un marchio di Sony Corporation.

Prima di usare la macchina

Questa macchina fotografica digitale impiega floppy disk come mezzo di registrazione.

Usare il seguente tipo di floppy disk.

- Dimensioni: 3,5 pollici
- Tipo: 2HD
- Capacità: 1,44 MB
- Formato: Formato MS-DOS (512 byte x 18 settori)

Quando si usano dischetti 2HD da 3,5 pollici diversi da quanto descritto sopra, formattarli con la macchina o il personal computer.

Non scuotere o urtare la macchina

Ne possono risultare malfunzionamenti e incapacità di registrare nonché incapacità di usare i dischetti e distruzione, danni o perdite dei dati di immagine e di memoria.

Non bagnare la macchina

Questo apparecchio è un dispositivo elettronico che non deve bagnarsi. Quando si usa la macchina sotto la pioggia o in esterni, fare attenzione a che l'acqua non tocchi la macchina e non penetri al suo interno. Quando si sposta la macchina a condizioni atmosferiche diverse, l'umidità può condensarsi all'interno o all'esterno della macchina. In questo caso fare riferimento a pagina 36 e seguire le istruzioni per l'eliminazione della condensa prima di usare la macchina.

Copia di riserva dei dati

Per evitare il rischio potenziale di perdita dei dati, copiare sempre i dati su un dischetto di riserva.

Nel testo del manuale, i tasti e le impostazioni sulla macchina sono indicati in lettere maiuscole.

Es. Premere FLASH.

Preparativi

Elementi necessari

Macchina fotografica digitale

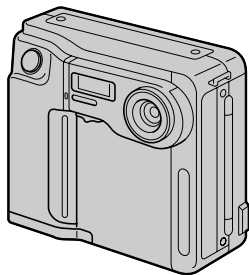

Blocco batteria (NP-F330)

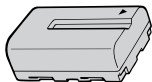

Caricabatterie (BC-V615)

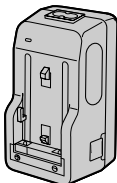

Floppy disk (non in dotazione)

3,5 pollici, 2HD (1,44 MB)

Cavo di alimentazione
Tracolla

Descrizione dei preparativi

L'orologio non è stato regolato in fabbrica. Assicurarsi di impostare l'orologio prima di usare la macchina.

1 Caricare il blocco batteria. (p. 7)

2 Installare il blocco batteria. (p. 8)

Questa macchina funziona con un blocco batteria. Installare un blocco batteria completamente carico.

3 Impostare la data e l'orario. (p. 10)

I dati di data e orario sono necessari per la registrazione nel formato MS-DOS. Se non sono impostati, vengono registrati data e orario errati. Lo schermo CLOCK SET appare ogni volta che si accende la macchina nel mode CAMERA.

Punto 1: Carica del blocco batteria

Per caricare il blocco batteria usare il caricabatterie. Per dettagli fare riferimento al manuale di istruzioni del caricabatterie.

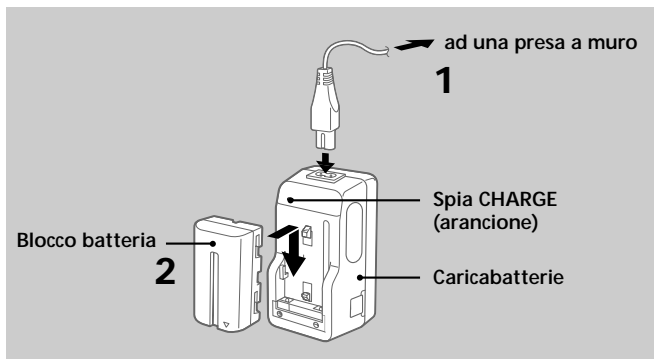

- 1** Collegare il cavo di alimentazione ad una presa a muro.
- 2** Inserire il blocco batteria in direzione del segno ▼. Farlo scorrere verso il basso fino a sentire uno scatto.

La spia CHARGE (arancione) si illumina. La carica inizia.

Per rimuovere il blocco batteria

Far scorrere il blocco batteria verso l'alto.

Tempo di carica

Blocco batteria	NP-F330	NP-F530	NP-F550
Carica completa*	210 min.	225 min.	240 min.
Carica normale**	150 min.	165 min.	180 min.

Minuti circa per caricare un blocco batteria scarico usando il caricabatterie BC-V615. (A basse temperature sono necessari tempi di carica più lunghi.)

* Carica per circa un'ora dopo che si è spenta la spia CHARGE.

** Carica solo fino a quando si spegne la spia CHARGE.

Punto 2: Installazione del blocco batteria

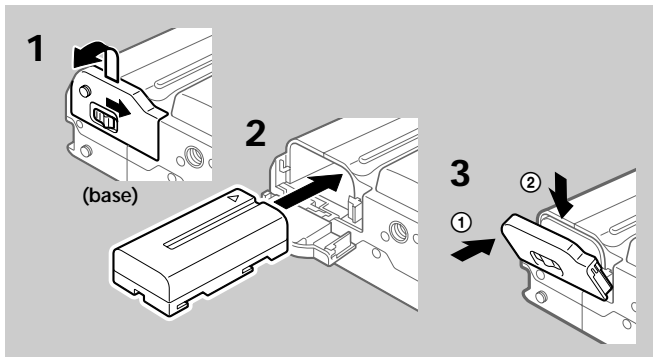

- 1** Spostando OPEN (BATT) in direzione della freccia, aprire il coperchio del comparto batteria.
- 2** Inserire il blocco batteria con il segno ▼ diretto verso il comparto batteria.
- 3** Chiudere il coperchio fino a sentire uno scatto.

Per rimuovere il blocco batteria

Aprire il coperchio del comparto batteria.
Spostando la leva di rilascio blocco batteria verso destra, estrarre il blocco batteria.

Fare attenzione a non lasciar cadere il blocco batteria quando lo si tira fuori.

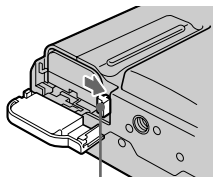

Leva di rilascio blocco batteria

Durata del blocco batteria/Numero di immagini registrabili/riproducibili

Blocco batteria		Durata del blocco batteria (min.)	Numero di immagini (registrazione/ riproduzione)
NP-F330 (in dotazione)	Registrazione continua		
	Senza usare il flash ¹⁾	85 (80)	620 (580)
	Usando il flash ²⁾	85 (80)	380 (360)
	Riproduzione continua ³⁾	120 (110)	900 (820)
NP-F530	Registrazione continua		
	Senza usare il flash ¹⁾	120 (105)	880 (770)
	Usando il flash ²⁾	115 (100)	520 (450)
	Riproduzione continua ³⁾	165 (145)	1230 (1080)
NP-F550	Registrazione continua		
	Senza usare il flash ¹⁾	150 (140)	1100 (1020)
	Usando il flash ²⁾	145 (135)	660 (610)
	Riproduzione continua ³⁾	210 (195)	1570 (1460)

Durata blocco batteria e numero di immagini registrabili/riproducibili approssimativi ad una temperatura di 25°C. I numeri tra parentesi indicano la durata quando si usa un blocco batteria normalmente carico.

¹⁾ Registrazione a intervalli di circa 10 secondi

²⁾ Registrazione a intervalli di circa 15 secondi

³⁾ Riproduzione di singole immagini a intervalli di circa 10 secondi

- La durata del blocco batteria e il numero di immagini saranno minori se si usa la macchina in ambienti freddi o quando si ripetono le operazioni di accensione/spengimento.
- La durata del blocco batteria e il numero di immagini sopra indicati sono una guida quando si usano alcuni floppy disk.

Nota sull'indicazione di tempo rimanente del blocco batteria

Il tempo rimanente del blocco batteria è indicato sullo schermo LCD*.

Tuttavia l'indicazione può non essere visualizzata correttamente a seconda delle condizioni e circostanze di impiego.

* Durantela registrazione, il tempo rimanente del blocco batteria viene visualizzato mentre la macchina è accesa. Durantela registrazione, è visualizzato insieme all'immagine sullo schermo LCD.

Funzione di spegnimento automatico

Se si lascia inattiva la macchina Durantela registrazione per circa 3 minuti mentre la macchina è accesa, questa si spegne automaticamente per evitare lo scaricamento del blocco batteria.

Punto 3: Impostazione della data e dell'orario

Funzione del tasto di controllo

È possibile selezionare una voce del menu che appare sullo schermo LCD premendo il lato superiore, inferiore, sinistro o destro del tasto di controllo. Quando una voce è selezionata il suo colore cambia da blu a giallo. Per confermare la selezione premere il centro del tasto di controllo.

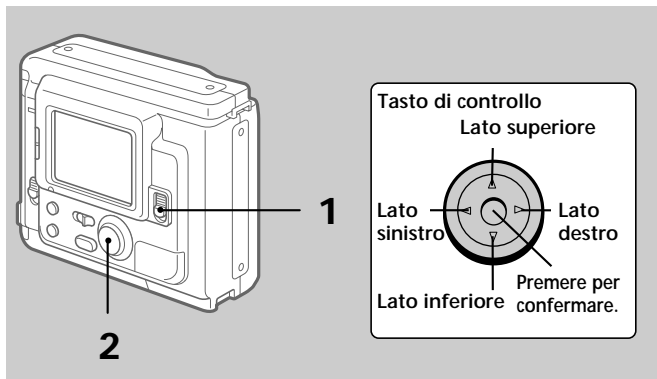

Quando si usa la macchina per la prima volta

Con il floppy disk inserito (p. 13) e la macchina accesa, come descritto al punto 1, appare lo schermo di impostazione dell'orologio. In questo caso, seguire il procedimento a partire dal punto 4.

1 Spostare POWER verso il basso per accendere la macchina.

Se l'indicatore "⚡" appare sullo schermo LCD, sostituire la pila al litio seguendo il procedimento riportato a pagina 34.

2 Selezionare "MENU" con il tasto di controllo e quindi premere il tasto.

Il menu appare sullo schermo LCD.
Per eliminare lo schermo del menu, selezionare "↵ RETURN" con il tasto di controllo e quindi premere il tasto.

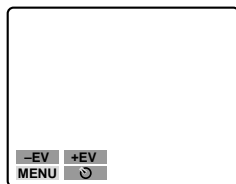

3 Selezionare "CLOCK SET" con il tasto di controllo e quindi premere il tasto.

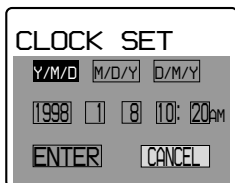
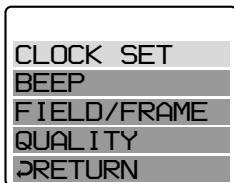

4 Selezionare il formato desiderato per la data con il tasto di controllo e quindi premere il tasto.

Y/M/D (anno/mese/giorno)

M/D/Y (mese/giorno/anno)

D/M/Y (giorno/mese/anno)

⇒ Punto 3: Impostazione della data e dell'orario

5 Selezionare la data e l'orario con il tasto di controllo e quindi premere il tasto.

La voce da cambiare è indicata da ▲/▼. Selezionare il numero premendo il lato superiore o il lato inferiore del tasto di controllo e quindi premere il tasto per confermare il numero.

Dopo che si è confermato un numero, ▲/▼ si sposta al dato successivo.

Se si seleziona "D/M/Y", usare il ciclo di 24 ore per l'orario.

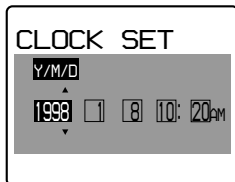

6 Selezionare "ENTER" con il tasto di controllo e quindi premere il tasto al momento in cui si desidera avviare il funzionamento dell'orologio.

Per annullare l'impostazione della data e dell'orario

Selezionare "CANCEL" con il tasto di controllo e quindi premere il tasto.

Registrazione di immagini

Un floppy disk da 3,5 pollici, 2HD (1,44 MB) formattato MS-DOS è necessario per la registrazione.

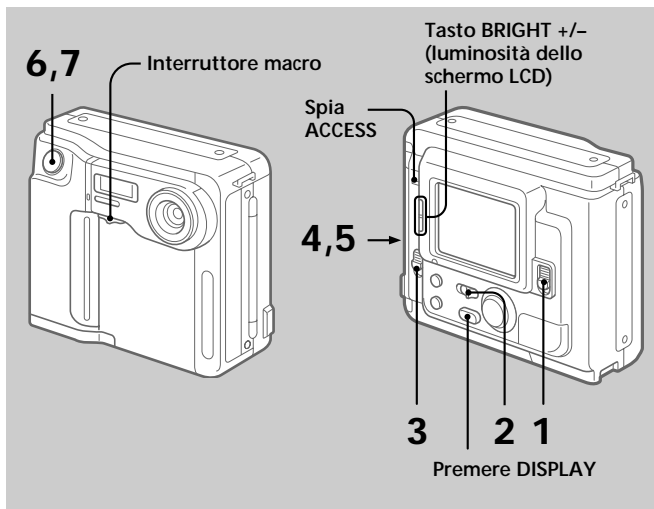

1 Spostare **POWER** verso il basso per accendere la macchina.

2 Regolare **PLAY/CAMERA** su **CAMERA**.

L'immagine ripresa dall'obiettivo e "NO DISK" appaiono sullo schermo LCD.

3 Spostare **OPEN** in direzione della freccia per aprire il coperchio del comparto dischetto.

Lo schermo diventa blu e appare "COVER OPEN".

⇒ Registrazione di immagini

4 Inserire il dischetto fino a sentire uno scatto.

Prima di inserirlo, controllare che la linguetta di protezione sia nella posizione che permette la registrazione.

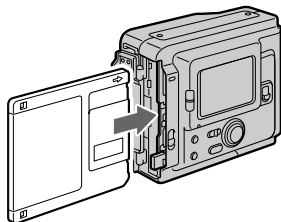
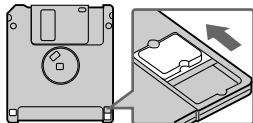

5 Chiudere il coperchio.

L'immagine appare sullo schermo LCD.

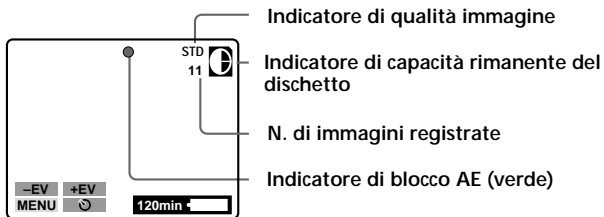

6 Premere a metà il pulsante di scatto.

L'indicatore di blocco AE ● (verde) appare sullo schermo LCD. AE (esposizione automatica) e AWB (bilanciamento automatico del bianco) sono bloccati.

7 Premere a fondo il pulsante di scatto.

L'immagine viene registrata sul dischetto.

La spia ACCESS lampeggia, l'indicatore di capacità rimanente del dischetto ruota e "RECORDING" appare sullo schermo LCD.

Nota

Non scuotere o colpire mai la macchina mentre la spia ACCESS lampeggia. Inoltre non aprire il coperchio del comparto dischetto, non spegnere la macchina e non rimuovere il blocco batteria. Altrimenti potrebbero verificarsi danni ai dati di immagine.

Numero di immagini registrabili su un dischetto

Il numero di immagini che possono essere registrate differisce a seconda della qualità di immagine selezionata e in base alla complessità del soggetto.

STANDARD Circa 30 - 40 immagini

FINE Circa 15 - 20 immagini

Cambiare il dischetto quando l'indicatore di capacità rimanente del dischetto è svuotato e lampeggia.

Il modo di qualità di immagine è stato impostato in fabbrica su STANDARD (p. 31).

Note

- Se si tenta di registrare 55 immagini o più, DISK FULL appare sullo schermo LCD e non è possibile registrare l'immagine anche se l'indicatore di capacità rimanente del dischetto non è ancora vuoto.
- Quando l'indicatore di capacità rimanente dischetto lampeggia, i dati di immagine non possono essere registrati e lo schermo INDEX può non essere visualizzato.

Per rimuovere il dischetto

Aprire il coperchio del comparto dischetto e premere il tasto di espulsione.

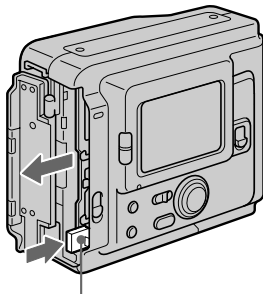

Premere EJECT

Indicatori durante la registrazione

Gli indicatori sullo schermo LCD non sono registrati.

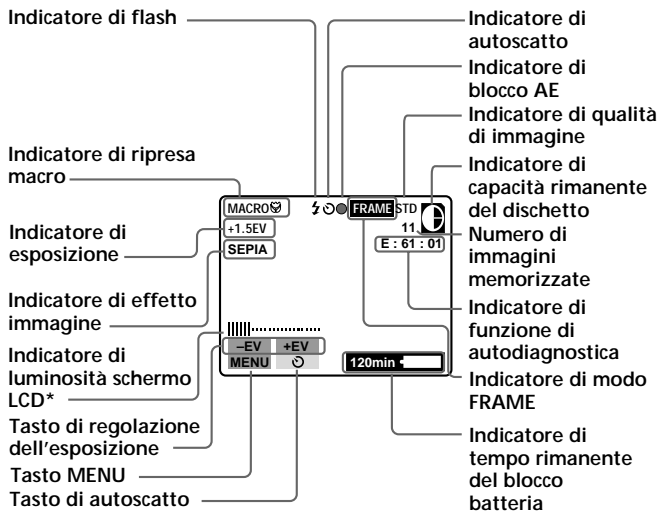

* Visualizzato solo quando premuto.

Per eliminare gli indicatori

Premere DISPLAY.

Gli indicatori non scompaiono nei seguenti modi:
Effetto immagine, macro, blocco AE, autoscatto, flash, FRAME e regolazione dell'esposizione.

Regolazione della luminosità dello schermo LCD

Usare il tasto BRIGHT +/-.

Flash/Autoscatto

Spia FLASH CHARGE

Flash

Premere FLASH.
Quando la spia lampeggiante FLASH CHARGE si illumina stabilmente è possibile riprendere immagini con il flash.

Per disattivare il modo flash premere di nuovo il tasto.

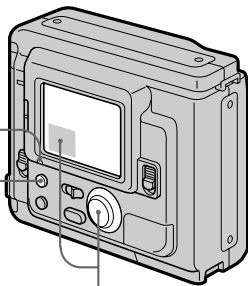

Autoscatto

Selezionare  con il tasto di controllo e quindi premere il tasto.

Circa 10 secondi dopo che si è premuto il pulsante di scatto il soggetto viene registrato.

- Il soggetto deve trovarsi ad una distanza compresa tra 0.5 e 3 metri dal flash.
- Se si usa il flash in modo FRAME, l'immagine viene registrata in modo FIELD. L'indicatore FRAME lampeggia sullo schermo LCD (P. 31).

Regolazione dell'esposizione

Selezionare “+EV” o “-EV” con il tasto di controllo e quindi premere il tasto per selezionare il valore desiderato.

Per alzare il valore dell'esposizione
(per un'immagine più luminosa): +EV

Per ridurre il valore dell'esposizione
(per un'immagine più scura): -EV

Valore selezionato

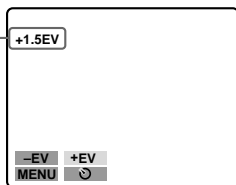

Il numero EV (valore esposizione) può essere selezionato tra -1,5 EV e +1,5 EV.

Se il soggetto è troppo vicino per la messa a fuoco

Spostare l'interruttore macro sul davanti della macchina sul lato "MACRO" e quindi mettere a fuoco il soggetto. L'indicatore macro MACRO  appare sullo schermo LCD. In modo macro è possibile riprendere un soggetto a circa 8-25 cm o più di distanza dalla superficie dell'obiettivo. Spostare l'interruttore fino a sentire uno scatto dopo la registrazione macro, altrimenti potrebbe essere impossibile mettere a fuoco soggetti lontani.

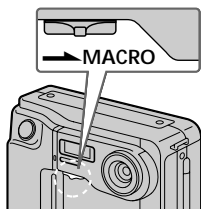

Visione delle immagini sullo schermo LCD

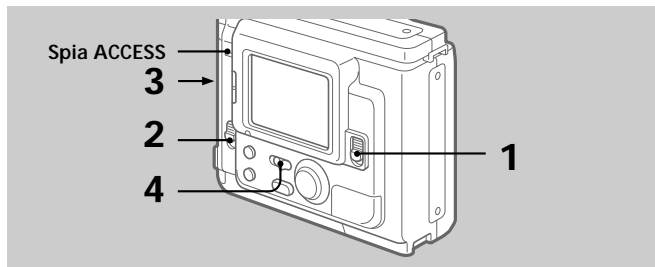

- 1** Spostare **POWER** verso il basso per accendere la macchina.
- 2** Spostare **OPEN** in direzione della freccia e aprire il coperchio del comparto dischetto.
- 3** Inserire il dischetto fino a sentire uno scatto e quindi chiudere il coperchio.
- 4** Regolare **PLAY/CAMERA** su **PLAY**.

L'ultima immagine registrata appare sullo schermo LCD.

- 5** Per visualizzare l'immagine registrata precedente, selezionare "◀" con il tasto di controllo e quindi premere il tasto.

Per visualizzare l'immagine successiva selezionare "▶" con il tasto di controllo e quindi premere il tasto. Se gli indicatori sullo schermo LCD non sono visualizzati, premere il lato sinistro o destro del

tasto di controllo per visualizzare l'immagine precedente o successiva.

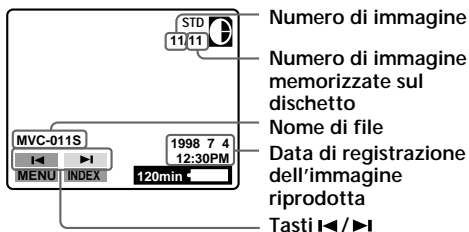

⇒ Visione delle immagini sullo schermo LCD

Nota

Non scuotere o colpire mai la macchina mentre la spia ACCESS lampeggia. Inoltre non aprire il coperchio del comparto dischetto, non spegnere la macchina e non rimuovere il blocco batteria.

Indicatori durante la riproduzione

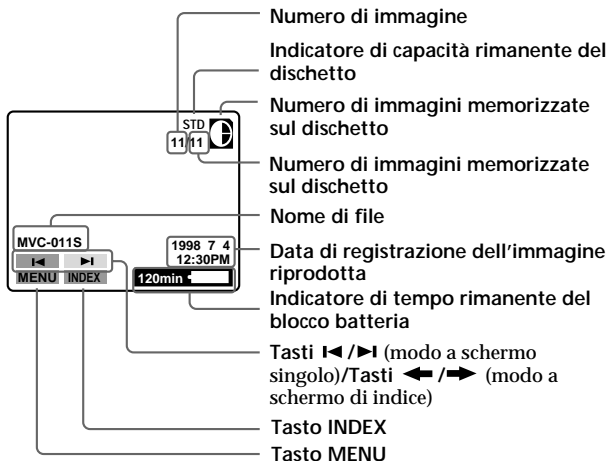

Regolazione della luminosità dello schermo LCD

Usare il tasto BRIGHT +/-.

Riproduzione di 6 immagini registrate per volta (schermo INDEX)

Selezionare "INDEX" con il tasto di controllo e quindi premere il tasto.

Il simbolo ► appare sull'immagine visualizzata prima che lo schermo passi al modo INDEX.

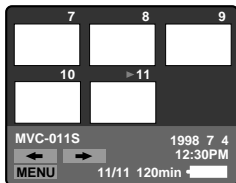
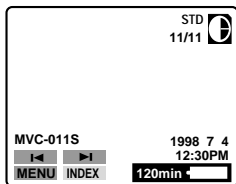

- Per visualizzare le 6 immagini successive selezionare "►" con il tasto di controllo e quindi premere il tasto.
- Per visualizzare le 6 immagini precedenti selezionare "◄" con il tasto di controllo e quindi premere il tasto.
- Per tornare allo schermo di riproduzione normale (schermo SINGLE), selezionare un'immagine con il tasto di controllo e quindi premere il tasto.
- Il numero visualizzato nell'angolo superiore destro dell'immagine indica l'ordine di registrazione sul disco. Questo è diverso dal nome di file (p. 29).

Protezione delle immagini

Per evitare cancellazioni accidentali, è possibile proteggere le immagini.

Nel modo di schermo SINGLE

1 Visualizzare l'immagine che si desidera proteggere.

2 Selezionare "MENU" con il tasto di controllo e quindi premere il tasto.

Il menu appare sullo schermo LCD. Per eliminare lo schermo di menu, selezionare "↵ RETURN" con il tasto di controllo e quindi premere il tasto.

3 Selezionare "PROTECT" con il tasto di controllo e quindi premere il tasto.

Il simbolo ● rosso indica l'impostazione attuale.

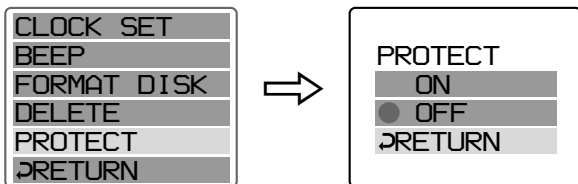

4 Selezionare "ON" con il tasto di controllo e quindi premere il tasto.

Il simbolo di protezione  appare nell'angolo superiore sinistro dell'immagine.

Per rinunciare a proteggere l'immagine

Selezionare "↵ RETURN" con il tasto di controllo e quindi premere il tasto. Lo schermo torna allo schermo di menu.

Per annullare la protezione dell'immagine

Selezionare "OFF" al punto 4 con il tasto di controllo e quindi premere il tasto.

Nota

Quando si formatta il dischetto, viene cancellato l'intero contenuto del dischetto, comprese le immagini protette.

Nel modo di schermo INDEX — Protezione di tutte le immagini o solo alcune

- 1** Selezionare "INDEX" con il tasto di controllo e quindi premere il tasto per passare al modo di schermo INDEX.

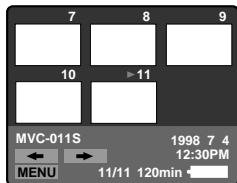

- 2** Selezionare "MENU" con il tasto di controllo e quindi premere il tasto.

Il menu appare sullo schermo LCD. Per eliminare lo schermo di menu, selezionare "↵ RETURN" con il tasto di controllo e quindi premere il tasto.

- 3** Selezionare "PROTECT" con il tasto di controllo e quindi premere il tasto.

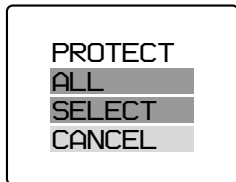

⇒ **Visione delle immagini sullo schermo LCD**

4 Per proteggere tutte le immagini

- ① **Selezionare "ALL" con il tasto di controllo e quindi premere il tasto.**
- ② **Selezionare "OK" con il tasto di controllo e quindi premere il tasto.**

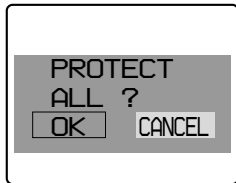



Lo schermo torna allo schermo INDEX.

Quando si elimina lo schermo di menu,  appare nell'angolo superiore sinistro di tutte le immagini.

Per proteggere le immagini selezionate

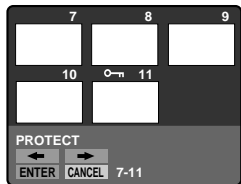
- ① **Selezionare "SELECT" con il tasto di controllo e quindi premere il tasto.**
"PROTECT" appare sullo schermo LCD.



- ② **Usare il tasto di controllo per visualizzare il simbolo rosso ► sull'immagine che si desidera proteggere.**
 appare nell'angolo superiore sinistro dell'immagine.
Per annullare la protezione, premere il tasto di controllo in modo che l'indicatore "►" scompaia.
Per visualizzare le 6 immagini precedenti o successive, selezionare "◀" o "▶" con il tasto di controllo e quindi premere il tasto.
- ③ **Selezionare "ENTER" con il tasto di controllo e quindi premere il tasto.**

Per annullare la protezione delle immagini nel modo di schermo INDEX

Seguire il procedimento descritto in “Per proteggere le immagini selezionate”. Al punto ②, selezionare le immagini per cui si desidera annullare la protezione con il tasto di controllo e quindi premere il tasto.

L'indicatore “” nell'angolo superiore sinistro dell'immagine scompare. Quando si è finito di annullare, selezionare “ENTER” con il tasto di controllo e quindi premere il tasto.

Per rinunciare a proteggere le immagini

Selezionare “CANCEL” con il tasto di controllo e quindi premere il tasto. Lo schermo torna allo schermo di menu.

Cancellazione delle immagini

È possibile cancellare le immagini che non si desidera conservare più a lungo.

Nel modo di schermo SINGLE

1 Visualizzare l'immagine che si desidera cancellare.

2 Selezionare “MENU” con il tasto di controllo e quindi premere il tasto.

Il menu appare sullo schermo LCD. Per eliminare lo schermo di menu, selezionare “ RETURN” con il tasto di controllo e quindi premere il tasto.

⇒ Visione delle immagini sullo schermo LCD

3 Selezionare “DELETE” con il tasto di controllo e quindi premere il tasto.

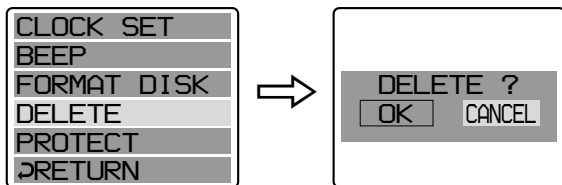

4 Selezionare “OK” con il tasto di controllo e quindi premere il tasto.

Per rinunciare a cancellare le immagini

Selezionare “CANCEL” al punto 4 con il tasto di controllo e quindi premere il tasto.

Note

- Non è possibile cancellare un'immagine protetta. Per cancellare un'immagine protetta, annullare prima la protezione.
- Una volta che un'immagine è stata cancellata, non è possibile recuperarla. Controllare attentamente le immagini da cancellare prima di cancellarle.

Nel modo di schermo INDEX — Cancellazione di tutte le immagini o solo alcune

- 1** Selezionare "INDEX" con il tasto di controllo e quindi premere il tasto per passare al modo di schermo INDEX.

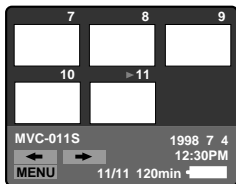

- 2** Selezionare "MENU" con il tasto di controllo e quindi premere il tasto.

Il menu appare sullo schermo LCD. Per eliminare lo schermo di menu, selezionare "↵RETURN" con il tasto di controllo e quindi premere il tasto.

- 3** Selezionare "DELETE" con il tasto di controllo e quindi premere il tasto.

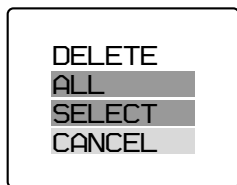

- 4** Per cancellare tutte le immagini

- ①** Selezionare "ALL" con il tasto di controllo e quindi premere il tasto.
- ②** Selezionare "OK" con il tasto di controllo e quindi premere il tasto.

Lo schermo diventa blu e appare "NO FILE".

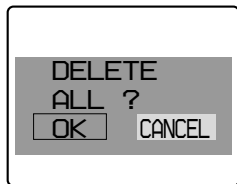

Per cancellare le immagini selezionate

- ① **Selezionare “SELECT” con il tasto di controllo e quindi premere il tasto.**
“DELETE” appare sullo schermo LCD.

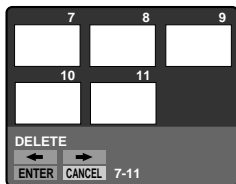

- ② **Usare il tasto di controllo per visualizzare il simbolo rosso ► sull'immagine che si desidera cancellare.**

Il numero dell'immagine selezionata inverte il colore.

Per annullare la cancellazione, premere il tasto di controllo.

L'indicazione del numero di immagine torna alla normalità. Per visualizzare le 6 immagini precedenti o successive, selezionare “◀” o “▶” con il tasto di controllo e quindi premere il tasto.

- ③ **Selezionare “ENTER” con il tasto di controllo e quindi premere il tasto.**

Le immagini selezionate sono cancellate e i numeri di immagine sono riordinati.

Per rinunciare a cancellare le immagini

Selezionare “CANCEL” con il tasto di controllo e quindi premere il tasto. Lo schermo torna allo schermo di menu.

Note

- Anche se si seleziona “ALL” non è possibile cancellare le immagini protette.
- Quando si seleziona “SELECT” non è possibile selezionare un'immagine protetta.
- Per cancellare un'immagine protetta bisogna prima annullarne la protezione.
- Una volta cancellata un'immagine non è possibile recuperarla. Controllare attentamente le immagini da cancellare prima di cancellarle.

Visione delle immagini con un personal computer

I dati di immagine registrati con questa macchina sono compressi nel formato JPEG. Questi dati possono essere visti usando un personal computer su cui è installato software applicativo per la visione di immagini JPEG, come Microsoft Internet Explorer. Per dettagli sui procedimenti di impiego dei dati di immagine con un'applicazione, fare riferimento al manuale di istruzioni del computer.

Esempio: Personal computer su cui è installato Windows 95

- 1 Lanciare Windows 95 e inserire il dischetto nel drive del computer.**
- 2 Aprire "My computer" e fare un doppio clic su "3.5 inch FD".**
- 3 Fare un doppio clic sul file di dati desiderato.**

Formato dei file

Questa macchina comprime i dati di immagine nel formato JPEG (estensione .JPG) e simultaneamente registra i dati di file (estensione .411) per lo schermo di indice. I dati di schermo di indice sono disponibili solo su questa macchina.

Esempio

MVC-001F.JPG: Nome del file di dati di immagine

MVC-001F.411: Nome del file di dati per lo schermo di indice

OS/applicazioni consigliati

OS

Windows 3.1, Windows 95, Windows NT 3.51 o successivi, ecc.

Applicazioni

Microsoft Internet Explorer, ecc.

Nota

Per Macintosh, è possibile usare i dischetti registrati con questa macchina usando PC Exchange con il sistema Mac OS 7.5 o superiore. È inoltre necessaria un'applicazione di visione per Macintosh per la visione delle immagini.

Cambiamento delle impostazioni di modo

- 1** Selezionare "MENU" con il tasto di controllo e quindi premere il tasto.

Il menu appare sullo schermo LCD.

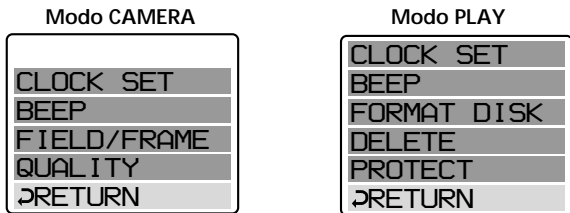

- 2** Selezionare la voce desiderata con il tasto di controllo e quindi premere il tasto.

Quando una voce è selezionata, il colore della voce passa dal blu al giallo.

- 3** Cambiare l'impostazione con il tasto di controllo e quindi premere il tasto.

Quando l'impostazione è finita, lo schermo di menu scompare dallo schermo LCD.

Per rinunciare a cambiare le impostazioni di modo

Selezionare "↵RETURN" o "CANCEL" con il tasto di controllo e quindi premere il tasto. Lo schermo torna allo schermo di menu. Per eliminare lo schermo di menu, selezionare "↵RETURN" con il tasto di controllo e quindi premere il tasto.

Impostazione del modo di ciascuna voce

Voci del modo CAMERA

QUALITY <STANDARD*/FINE>

- Selezionare STANDARD come qualità di immagine normale. (Circa 30-40 immagini possono essere registrate su 1 dischetto)
- Selezionare FINE quando si desidera dare la precedenza alla qualità delle immagini. (Circa 15-20 immagini possono essere registrate su 1 dischetto)

Il numero di immagini che può essere registrato differisce a seconda dei soggetti.

FIELD/FRAME*

- Normalmente selezionare FIELD. La macchina compensa per il tremore della macchina.
- Selezionare FRAME per registrazioni di alta qualità. Fare attenzione ai tremori della macchina in questo modo.

Se si usa il flash in modo FRAME, l'immagine viene registrata in modo FIELD. L'indicatore FRAME lampeggia sullo schermo LCD.

Se si registrano soggetti in rapido movimento in modo FRAME, l'immagine registrata risulta mosso.

Voci del modo PLAY

PROTECT

Selezionare questa voce per proteggere le immagini. Vedere pagina 22.

DELETE

Selezionare questa voce per cancellare le immagini. Vedere pagina 25.

⇒ **Cambiamento delle impostazioni di modo**

FORMAT <OK/CANCEL>

- Selezionare OK per formattare i floppy disk.
- Selezionare CANCEL per annullare la formattazione.

La formattazione cancella tutte le informazioni sul floppy disk, inclusi i dati delle immagini protette. Controllare il contenuto del dischetto prima di formattarlo.

Assicurarsi che il blocco batteria sia completamente carico quando si formatta un floppy disk. La formattazione richiede circa 3 minuti al massimo.

Voci di entrambi i modi CAMERA e PLAY

BEEP <ON*/OFF>

Normalmente selezionare ON.

Selezionare OFF per disattivare il segnale acustico.

CLOCK SET

Selezionare questa voce per impostare la data e l'orario. Vedere pagina 10.

* Impostazione selezionata in fabbrica.

Uso dell'effetto immagine

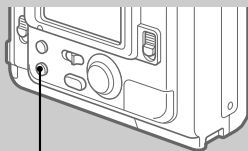

Premere PICTURE EFFECT

Premere ripetutamente PICTURE EFFECT per selezionare il modo di effetto immagine desiderato.

PASTEL: Enfatisza i contrasti e crea colori simili ai cartoni animati.

NEG. ART: Il colore e la luminosità dell'immagine sono invertiti.

SEPIA: L'immagine è in color seppia.

B&W: L'immagine è monocroma (bianco e nero).

Per annullare l'effetto immagine

Premere ripetutamente PICTURE EFFECT fino a che l'indicatore sullo schermo LCD scompare. Quando si spegne la macchina o si regola CAMERA/PLAY su PLAY, l'effetto immagine viene disattivato automaticamente.

Sostituzione della pila al litio della macchina

Quando la pila al litio diventa debole o scarica, l'indicatore “” lampeggia sullo schermo LCD. In questo caso sostituire la pila con una pila al litio Sony CR2025 o Duracell DL-2025. L'uso di qualsiasi altra pila può presentare il rischio di incendi o esplosioni.

Quando si inserisce la pila al litio, lasciare applicato il blocco batteria. Altrimenti sarà necessario reimpostare la data e l'orario che sono conservati dalla pila al litio.

- 1 Far scorrere il coperchio del comparto della pila al litio verso il basso e aprirlo.**



- 2 Premere una volta sulla pila al litio e spingerla fuori dal comparto.**

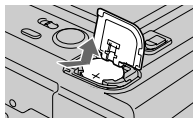

- 3 Inserire la pila al litio con il lato positivo (+) rivolto verso l'esterno.**



- 4 Chiudere il coperchio.**

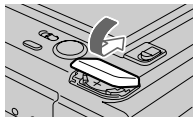

ATTENZIONE

La pila può esplodere se non è trattata correttamente. Non ricaricarla, non smontarla e non gettarla nel fuoco.

PRECAUZIONE

Pericolo di esplosione se la pila viene sostituita scorrettamente. Sostituire solo con una pila dello stesso tipo consigliato dal fabbricante. Gettare le pile usate secondo le istruzioni del fabbricante.

Precauzioni

Pulizia

Pulizia dello schermo LCD

Pulire la superficie dello schermo con un corredo di pulizia per LCD (non in dotazione) per eliminare impronte digitali, polvere, ecc.

Pulizia della superficie della macchina

Pulire la superficie della macchina con un panno morbido leggermente inumidito con acqua. Non usare alcun tipo di solvente come alcool o benzina perché potrebbe rovinare la finitura del rivestimento.

Uso della macchina in spiaggia o in luoghi polverosi

Evitare la penetrazione di sabbia nella macchina. Sabbia o polvere possono causare malfunzionamenti della macchina, che a volte non possono essere riparati.

Floppy disk

Per proteggere i dati registrati sui floppy disk, notare quanto segue.

- Evitare di riporre i dischetti nei pressi di magneti o campi magnetici come quelli di diffusori o televisori, perché i dati sul dischetto potrebbero essere cancellati in modo permanente.
- Evitare di riporre i dischetti in luoghi esposti alla luce solare diretta o fonti di alto calore, come dispositivi di riscaldamento. Ne possono risultare deformazioni o danni al dischetto, che lo rendono inutilizzabile.
- Evitare di toccare la superficie del dischetto aprendo la piastrina di chiusura. Se la superficie del dischetto si sporca, i dati possono divenire illeggibili.
- Evitare di rovesciare liquidi sui dischetti.
- Assicurarli di usare una custodia per dischetti per assicurare la protezione dei dati importanti.
- Usare solo un pulitore per testine dischetto da 2HD quando si pulisce il drive dischetto.
- Anche se si usa un floppy disk 2HD da 3,5" pollici, i dati di immagine possono non essere registrati e/o visualizzati a seconda dell'ambiente di impiego. In questo caso usare dischetti di un'altra marca.

⇒ Precauzioni

Temperature di impiego consigliate

La temperatura di impiego di questa macchina va da 0°C a 40°C. Non usare questa macchina in climi estremi come una spiaggia assolata o una pista da sci.

Condensazione di umidità

Se la macchina viene portata direttamente da un ambiente freddo ad uno caldo, o se si viene collocata in una stanza molto umida, si può formare condensazione di umidità all'interno o all'esterno della macchina. In questo caso la macchina non funziona correttamente. In questo caso estrarre il dischetto, spegnere la macchina e attendere circa un'ora che l'umidità evapori lasciando aperto il comparto dischetto.

Per evitare la condensazione di umidità

Quando si porta la macchina da un luogo freddo ad uno caldo, mettere la macchina in una busta di plastica e lasciare che si adatti gradualmente alle condizioni ambientali.

- ① Assicurarsi di sigillare bene la busta di plastica che contiene la macchina.
- ② Togliere la macchina dalla busta quando la temperatura dell'aria all'interno ha raggiunto la temperatura dell'ambiente (dopo un'ora circa).

Note sulla pila al litio

- Tenere la pila al litio fuori della portata dei bambini. Se la pila fosse inghiottita, consultare immediatamente un medico.
- Pulire la pila con un panno asciutto per assicurare un buon contatto.
- Non tenere la pila con pinzette metalliche, altrimenti potrebbe verificarsi un cortocircuito.
- Notare che la pila al litio ha un terminale positivo (+) e uno negativo (-). Assicurarsi di inserire la pila al litio in modo che i terminali della pila corrispondano ai terminali della macchina.

Soluzione di problemi

Se un problema dovesse rimanere insoluto dopo che si sono eseguiti questi controlli, consultare il proprio rivenditore Sony. Se "C: □□: □□" appare sullo schermo LCD, si è attivata la funzione di autodiagnostica. Vedere pagina 39.

Sintomo	Causa e/o soluzione
La macchina non funziona.	<ul style="list-style-type: none">• Il blocco batteria è scarico. → Usare un blocco batteria carico. (p. 7)• La macchina non funziona quando si usa un blocco batteria che non è del tipo "InfoLITHIUM". → Usare un blocco batteria "InfoLITHIUM". (p. 4)• Il dischetto non è inserito correttamente. → Estrarre il dischetto e reinserirlo correttamente. (p. 14)
Non è possibile registrare immagini.	<ul style="list-style-type: none">• PLAY/CAMERA non è regolato su CAMERA. → Regolarlo su CAMERA. (p. 13)• Il dischetto è pieno. → Cancellare le immagini che non si desidera conservare e quindi iniziare la registrazione. (p. 25) → Cambiare il dischetto.• Il blocco batteria è scarico. → Usare un blocco batteria carico.• Non è inserito un dischetto. → Inserire un dischetto.• È inserito un dischetto che non può essere usato con questa macchina. → Usare dischetti 2HD, 1,44 MB, formattati per MS-DOS. (p. 5)• La linguetta di protezione del dischetto è sulla posizione che impedisce la scrittura. → Spostarla sulla posizione che permette la scrittura. (p. 14)
L'immagine non è a fuoco.	<ul style="list-style-type: none">• L'interruttore macro è regolato su MACRO. → Spostare l'interruttore sulla posizione di registrazione normale. (p. 18)
L'immagine è disturbata.	<ul style="list-style-type: none">• La macchina si trova vicino ad un televisore o altro apparecchio che impiega forti magneti. → Allontanare la macchina dal televisore, ecc.

⇒ Soluzione di problemi

Sintomo	Causa e/o soluzione
L'immagine è troppo scura.	<ul style="list-style-type: none">• Si sta riprendendo un soggetto in controluce o la luce è insufficiente. → Regolare la luminosità dell'immagine. (p. 18)• Lo schermo LCD è troppo scuro. → Regolare la luminosità. (p. 17, 20)
Sono registrati data e orario errati.	<ul style="list-style-type: none">• La data e l'orario non sono impostati. → Impostare la data e l'orario. (p. 10)
Appaiono strisce verticali quando si riprende un soggetto molto luminoso.	<ul style="list-style-type: none">• Fenomeno di stracciatura. → Non si tratta di un malfunzionamento della macchina.
Il blocco batteria si scarica troppo rapidamente.	<ul style="list-style-type: none">• La temperatura ambientale è troppo bassa.• La carica del blocco batteria non è sufficiente. → Caricare completamente il blocco batteria.• Il blocco batteria è troppo vecchio. → Sostituire il blocco batteria con un altro nuovo.
Non è possibile riprodurre le immagini.	<ul style="list-style-type: none">• PLAY/CAMERA non è regolato su PLAY. → Regolarlo su PLAY. (p. 19)• Il blocco batteria è scarico. → Usare un blocco batteria carico.
Non è possibile cancellare un'immagine.	<ul style="list-style-type: none">• L'immagine è protetta. → Annullare la protezione dell'immagine. (p. 23)
La macchina si spegne automaticamente.	<ul style="list-style-type: none">• Se si lascia la macchina inattiva in modo CAMERA per circa 3 minuti mentre la macchina è accesa, questa si spegne automaticamente per evitare lo scaricamento del blocco batteria. → Accendere la macchina.

Indicazioni di autodiagnostica

La macchina è dotata di una funzione di autodiagnostica. Questa funzione visualizza le condizioni della macchina tramite codici di cinque caratteri (combinazioni di lettere e numeri) sullo schermo LCD. Il codice di cinque caratteri informa delle condizioni attuali della macchina. Le ultime due cifre (indicate da □□) differiscono a seconda dello stato della macchina.

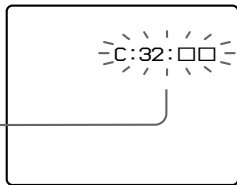

Indicazione di autodiagnostica

- C: □□: □□
È possibile rimediare personalmente al problema.
- E: □□: □□
Contattare il proprio rivenditore Sony o un centro assistenza autorizzato Sony.

Primi tre caratteri	Causa e/o rimedio
C:32:□□	<ul style="list-style-type: none">• Problema al drive dischetto. → Cambiare il dischetto. Quindi pagnere la macchina e riaccenderla.
C:13:□□	<ul style="list-style-type: none">• È inserito un dischetto non formattato. → Formattare il dischetto. (p. 32)• È inserito un dischetto che non può essere usato con questa macchina. → Cambiare dischetto. (p. 12, 13)
E:91:□□ E:61:□□	<ul style="list-style-type: none">• Si è verificato un malfunzionamento della macchina che non può essere risolto dall'utente. → Contattare il proprio rivenditore Sony o un centro assistenza autorizzato Sony e riferire i cinque caratteri del codice. (Esempio: E:61:10)

Caratteristiche tecniche

Sistema

Dispositivo di immagine	CCD da 1/4 di pollice
Obiettivo	f=4,8 mm (47 mm se convertito nell'equivalente di una macchina fotografica da 35 mm) F2,0
Controllo esposizione	Esposizione automatica
Bilanciamento del bianco	Automatico
Compressione dati	Standard JPEG
Capacità di immagini	Numero di immagini memorizzate su 1 dischetto STANDARD: circa 30-40 immagini FINE: circa 15-20 immagini
Dimensioni immagine	640 x 480 (VGA)
Memoria	Floppy disk: 3,5 pollici 2HD formato MS-DOS (1,44 MB)
Flash	Limite di distanza per la registrazione: 0.5 m - 3 m

Schermo LCD

Dimensioni schermo	2,5 pollici
Pannello LCD	TFT
Numero totale di punti	61380 punti

Generali

Applicazioni	Blocco batteria Sony NP-F330/F530/F550
Alimentazione	7,2 V (blocco batteria)
Consumo (durante la ripresa)	3,2 W
Temperatura di impiego	Da 0°C a 40°C
Temperatura di deposito	Da -20°C a 60°C
Dimensioni	Circa 126,5 x 110,5 x 62,5 mm (l/a/p)
Massa	Circa 470 g (esclusi blocco batteria e dischetto)
Accessori in dotazione	Vedere pagina 6.

Disegno e caratteristiche tecniche soggetti a modifiche senza preavviso.

Identificazione delle parti

Vedere le pagine indicate tra parentesi () per maggiori dettagli.

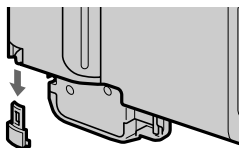
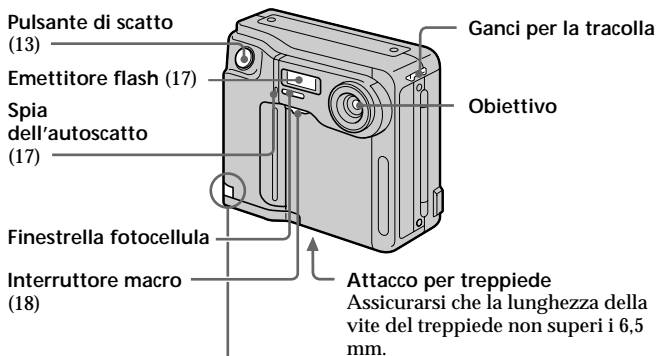

Per usare il trasformatore CA, rimuovere questa parte. Far passare il cavo attraverso questa apertura e chiudere il coperchio del comparto batteria.

⇒ Identificazione delle parti

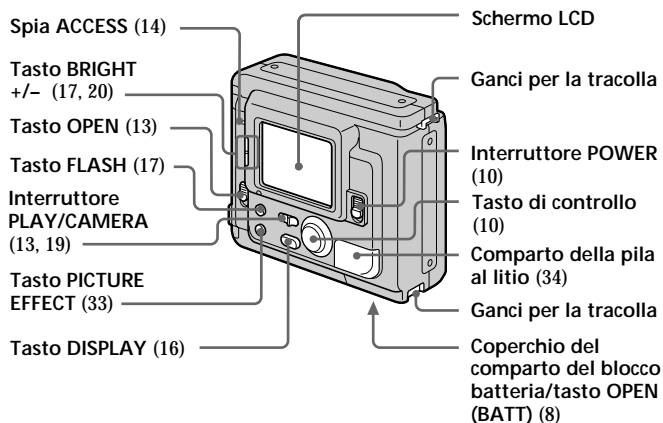

Applicazione della tracolla

Applicare la tracolla in dotazione ai ganci per la tracolla.

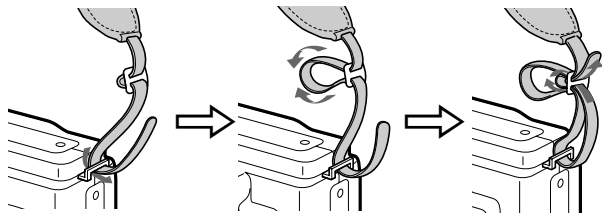

Messaggi di avvertimento

Vari messaggi appaiono sullo schermo LCD. Controllarne il significato in questa lista.

Messaggio	Significato
DRIVE ERROR	Problema dovuto al drive dischetto.
NO DISK	Non è inserito un dischetto.
DISK ERROR	Problema dovuto al dischetto. È inserito un dischetto non utilizzabile in questa macchina.
DISK PROTECT	La linguetta di protezione del dischetto è sulla posizione che impedisce la scrittura.
DISK FULL	Il dischetto è pieno.
NO FILE	Non è registrata alcuna immagine sul dischetto.
FILE ERROR	Si è verificato un problema durante la riproduzione.
FILE PROTECT	L'immagine è protetta.
COVER OPEN	Il coperchio del comparto dischetto non è chiuso.
	Il blocco batteria è debole.

Indice analitico

A

AE (esposizione automatica)	14
Autoscatto	17

B

Blocco batteria	4, 6
Blocco batteria InfoLITHIUM	4

C

Cancellazione	25
Carica	7
Carica completa	7
Carica normale	7
Condensazione di umidità	36

E, F

Effetto immagine	33
Esposizione, regolazione	18
Floppy disk	5
Formattazione del dischetto ...	32
Funzione di spegnimento automatico	9

I

Impostazione della data e dell'orario	10
Indicatore di carica rimanente del blocco batteria	9
Indicatori sullo schermo LCD	16, 20
Indicazioni di autodiagnostica	39

J

JPEG	4, 29
------------	-------

M

Menu	31
Messaggi di avvertimento	43

P, Q

Pila al litio	34
Protezione	22
Pulizia	35
Qualità di immagine	31

R

Registrazione	13
Registrazione in macro	18
Regolazione della luminosità schermo LCD	17, 20
immagine	13
Riproduzione	19

S, T, U

Schermo INDEX	21
Segnale acustico	32
Soluzione di problemi	37
Tasto di controllo	10
Uso del flash	17

V, Z

Visione delle immagini con un personal computer	29
Visione sullo schermo LCD ...	19