

Indice analitico

A

- Annullamento
 - Vedere "Cancellazione/cambiamento"
- Apprendimento, funzione 12
- Assegnazione di altri componenti ai tasti di selezione componente 26

B

- Blocco, funzione 30
- Blocco dei comandi, 30
- Blocco delle preselezioni, funzione 31

C

- Cancellazione/cambiamento
 - funzione di controllo di sistema 21
 - segnale appreso 15, 25, 29
- Comando di accensione
 - aggiunta di una funzione addizionale ai tasti di selezione componente 23
 - funzione di controllo di sistema 18
- Comando di spegnimento
 - Vedere "Spegnimento di sistema, funzione".
- COMMANDER OFF, tasto 6
- Componenti preimpostati 7
- Controllo del volume 6, 17

D, E, F, G, H, I, J, K, L, M

- Display
 - luminosità 33
 - tempo fino allo spegnimento automatico 33

N, O

- Numero di codice 7

P, Q, R

- Pile 5
- PROGRAM, tasto 6
- Retroilluminazione
 - pile 5
 - regolazione 33

S

- Soluzione di problemi 35
- Spegnimento automatico
 - della retroilluminazione 33
 - del telecomando 32
- Spegnimento di sistema, funzione 19
- SYSTEM CONTROL, tasti
 - funzione di controllo di sistema 18
 - programmazione di comandi frequentemente usati 28

T, U, V, W, X, Y, Z

- Tasti di selezione componenti
 - per aggiungere una funzione addizionale 23
 - per assegnare altri componenti 26
- Tasti di volume (◁ +/−) 6, 17
- Tasto di retroilluminazione (☾) 6, 33
- Tasto di silenziamento (⊗) 6, 18

Integrated Remote Commander

Mode d'emploi _____ **F**

Istruzioni per l'uso _____ **I**

RM-AV2000T

Bienvenue!

La télécommande RM-AV2000T permet le pilotage centralisé de l'ensemble de vos appareils audiovisuels à partir d'une télécommande unique et vous évite d'avoir à piloter des appareils audiovisuels différents à l'aide de plusieurs dispositifs de télécommande différents. Ses principales caractéristiques sont les suivantes.

Pilotage centralisé de l'ensemble des appareils audiovisuels Sony à partir de cette seule télécommande

Cette télécommande est pré-réglée en usine pour piloter des appareils Sony, aussi vous pouvez l'utiliser telle quelle après déballage comme centre de commande pour vos appareils audiovisuels Sony.

Signaux de commande à distance pré-réglés aussi pour des appareils de marque différente

Cette télécommande est pré-réglée pour la plupart des appareils des grandes marques, y compris Sony. Vous pouvez commander vos appareils à distance en enregistrant leurs numéros de code.

Fonction d'apprentissage pour la programmation d'autres signaux de commande à distance nécessaires

Cette télécommande est munie d'une fonction d'apprentissage qui lui permet d'apprendre les signaux de commande à distance pour piloter des appareils ou activer des fonctions non pré-réglés. De plus, la télécommande peut apprendre des signaux de commande à distance (signaux infrarouges seulement) pour des appareils non audiovisuels tels que des climatiseurs, des systèmes d'éclairage, etc. (certains appareils ou fonctions spécifiques peuvent ne pas être disponibles).

Réenregistrement de nouveaux appareils

Vous pouvez choisir des touches de sélection d'appareils pour piloter sans contraintes des appareils supplémentaires. C'est pratique quand vous avez plus de deux appareils audiovisuels du même type.

Fonction de contrôle de système permettant l'exécution d'une série de commandes à partir d'une seule touche

Vous pouvez programmer jusqu'à 16 étapes consécutives pour l'exécution d'une série d'opérations par une pression sur une seule touche.

Afficheur à panneau tactile LCD facile à utiliser avec rétroéclairage bleu

Cette télécommande est munie d'un panneau tactile LCD qui change l'affichage des touches en fonction de l'appareil sélectionné. La télécommande est facile à utiliser car seules les touches nécessaires au pilotage de l'appareil sélectionné sont affichées. Le rétroéclairage de l'afficheur permet le fonctionnement, même dans le noir.

Le logo CE de l'appareil n'est valable que pour les produits vendus au sein de l'Union européenne.



Table des matières

Préparatifs

Mise en place des piles	5
Quand faut-il remplacer les piles	5
Position et fonction des commandes	6

Opérations de base

Enregistrement du code pour des appareils audiovisuels pré-réglés	7
Préréglage d'un code d'appareil	8
Vérification du bon fonctionnement du code	9
Exploitation des appareils avec la télécommande	10
Utilisation de commandes à distance non pré-réglées — Fonction d'apprentissage	12
Changement ou effacement de la fonction d'une touche programmée	15

Opérations avancées

Contrôle du volume des appareils vidéo raccordés à une chaîne audio	17
Exécution d'une série de commandes — Fonction de contrôle du système	18
Enregistrement d'une série de commandes sur les touches SYSTEM CONTROL ...	19
Exécution de commandes enregistrées	20
Changement de commandes enregistrées	21
Addition d'une fonction supplémentaire sur les touches de sélection d'appareils	23
Enregistrement de la commande de mise sous tension de l'appareil sélectionné (pour les appareils Sony seulement)	23
Addition d'une commande nécessaire au moment de la sélection d'un appareil ...	24
Mise hors tension de tous les appareils par une seule pression sur une touche — Fonction de mise hors tension du système (pour les appareils Sony seulement)	25
Pour assigner d'autres appareils aux touches de sélection d'appareils	26
Enregistrement d'opérations de touches fréquemment utilisées sur les touches SYSTEM CONTROL	28

Utilisation d'autres fonctions

Blocage des commandes — Fonction de verrouillage	30
Protection des réglages personnels et des signaux "appris" — Fonction de verrouillage des préréglages	31
Changement du temps avant mise hors tension automatique de la télécommande	32
Réglage du rétroéclairage de l'afficheur	33

Informations supplémentaires

Précautions	34
Entretien	34
Spécifications	34
Guide de dépannage	35

Appendice

Tableau des fonctions pré-réglées	37
TV (téléviseur)	37
VCR 1, 2, 3 (magnéscope 1, 2, 3)	37
DVD (lecteur DVD)	38
VD (lecteur LD)	38
SAT (récepteur satellite)	39
CBL (décodeur)	39
AMP (amplificateur)	40
CD (lecteur CD)	40
MD (platine MD)	41
DAT (platine DAT)	41
DECK B/A (platine à cassette)	42
FM/AM (TUNER) (tuner FM/AM)	42
DSP (processeur surround numérique)	42
Guide de référence rapide pour les opérations	43
Index	44

Mise en place des piles

Ouvrez le couvercle du logement des piles en le faisant glisser et insérez six piles R6 (format AA) (non fournies). Veillez à faire correspondre les pôles + et - des piles et les indications + et - dans le logement.

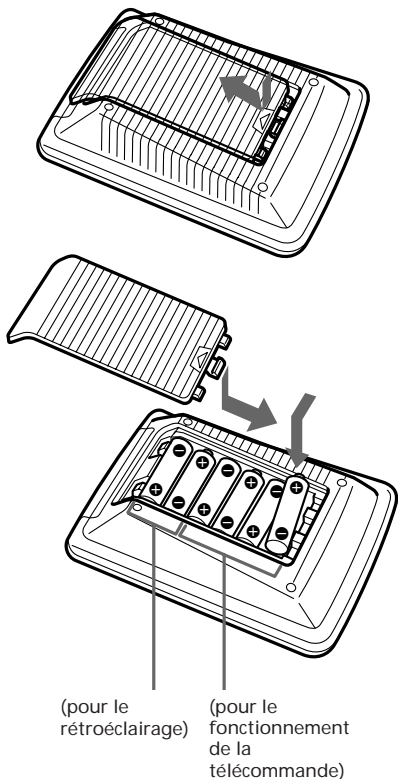

Quand faut-il remplacer les piles

Piles pour le fonctionnement de la télécommande (quatre piles R6 (format AA))

Dans des conditions normales d'utilisation, les piles durent environ six mois. Si la télécommande ne fonctionne pas normalement, les piles sont sans doute usées et ☐ sera affiché sur le panneau tactile LCD. Quand l'afficheur luit faiblement, remplacez les piles par des neuves.

Remarque

Ne pas attendre plus d'une heure avant de remplacer les piles ; sinon, vos réglages de codes (page 7) et les signaux de commande à distance "appris" (page 12) seront effacés.

Piles pour le rétroéclairage (deux piles R6 (format AA))

Quand le rétroéclairage des touches affichées luit faiblement, remplacez les piles correspondantes.

Remarques sur les piles

- Ne pas insérer en même temps des piles usées et des piles neuves ou des piles de type différent.
- Si l'électrolyte des piles devait fuir, essuyez l'intérieur du logement avec un chiffon et remplacez les piles par des neuves. Pour éviter que l'électrolyte des piles ne s'écoule, enlevez les piles si vous prévoyez de ne pas utiliser la télécommande pendant un certain temps.

Position et fonction des commandes

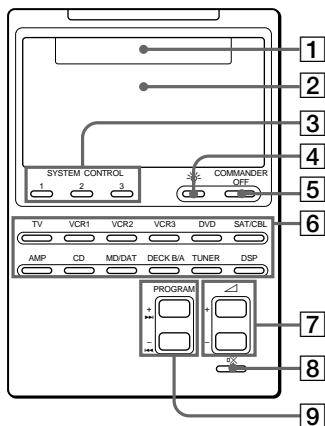

1 Zone d'affichage d'appareil
Affiche le nom de l'appareil sélectionné.

2 Afficheur LCD de touches
Les touches utilisées pour le pilotage de chaque appareil sont affichées.

Remarque

Ne pas appuyer sur les touches avec des objets pointus tels que des épingles ou des stylos à bille.

3 Touches SYSTEM CONTROL
(page 18)

Vous pouvez programmer jusqu'à 16 opérations consécutives pour chacune des trois touches SYSTEM CONTROL. Vous pouvez automatiquement effectuer le programme complet par une pression sur une touche.

4 Touche ☀

Cette touche est utilisée pour éclairer l'afficheur LCD dans le noir. Appuyez une fois sur cette touche pour allumer l'éclairage, et une deuxième fois pour l'éteindre. Vous pouvez aussi régler l'éclairage de telle façon qu'il s'éteigne automatiquement après un certain temps (page 33).

5 Touche COMMANDER OFF

Cette touche sert à mettre la télécommande hors tension.

6 Touches de sélection d'appareils

Ces touches servent à sélectionner l'appareil à piloter.

7 Touches ▲ /+/- *

Ces touches servent à régler le volume.

8 Touche ☒*

Cette touche sert à couper le son.

9 Touches PROGRAM + ►►/ - ◀◀

Ces touches servent à sélectionner le programme.

* La télécommande contrôle ou coupe le son du téléviseur quand vous sélectionnez un appareil vidéo.
La télécommande contrôle ou coupe le son de l'amplificateur quand vous sélectionnez un appareil audio.
Vous pouvez aussi changer ce réglage (page 17).

Remarque sur la mise sous et hors tension de la télécommande

Pour mettre la télécommande sous tension, appuyez sur une touche quelconque sauf la touche COMMANDER OFF.

Pour mettre la télécommande hors tension, appuyez sur COMMANDER OFF, ou si vous n'utilisez pas la télécommande, elle s'éteindra automatiquement après 10 minutes. Cet intervalle de temps peut aussi être changé (page 32).

Pour mettre le bip de confirmation de pression sur une touche hors service

Appuyez sur la touche ♪. "OFF" sera affiché et la télécommande ne produira plus de bip de confirmation de pression sur une touche. Pour revenir au mode de confirmation, appuyez de nouveau sur la touche ♪.

Enregistrement du code pour des appareils audiovisuels pré-réglés

La télécommande est programmée en usine pour piloter des appareils audiovisuels de marque Sony (voir le tableau ci-dessous). Si vous utilisez la télécommande avec des appareils Sony réglés en usine, vous pourrez omettre la procédure suivante.

Vous pouvez utiliser la télécommande avec d'autres appareils audiovisuels pré-réglés. Pour ce faire, vous devez suivre les procédures correctes d'enregistrement des codes pour chaque appareil.

Touche de sélection d'appareil	Appareil(s) pré-réglé(s)	Pré-réglage d'usine
TV	Téléviseur	Téléviseur Sony
VCR 1	Magnétoscope	Magnétoscope Bêta Sony (VTR1)
VCR 2	Magnétoscope	Magnétoscope 8 mm Sony (VTR2)
VCR 3	Magnétoscope	Magnétoscope VHS Sony (VTR3)
DVD	Lecteur DVD (DVD)/Lecteur LD (VD)	Lecteur DVD Sony
SAT/CBL	Récepteur satellite (SAT)/Décodeur (CBL)	Récepteur satellite Sony
AMP	Amplificateur	Amplificateur Sony
CD	Lecteur CD	Lecteur CD Sony
MD/DAT	Platine MD/Platine DAT	Platine MD Sony
DECK B/A	Platine à cassette *	Platine à cassette Sony

Touche de sélection d'appareil	Appareil(s) pré-réglé(s)	Pré-réglage d'usine
TUNER	Tuner FM/AM	Tuner FM/AM Sony
DSP	Processeur surround	Processeur surround numérique Sony

* Platine à cassette audio analogique.

Voir "Tableau des fonctions pré-réglées" (page 37) pour des informations sur la fonction des touches concernant chaque appareil.

Enregistrement du code pour des appareils audiovisuels pré-réglés (suite)

Préréglage d'un code d'appareil

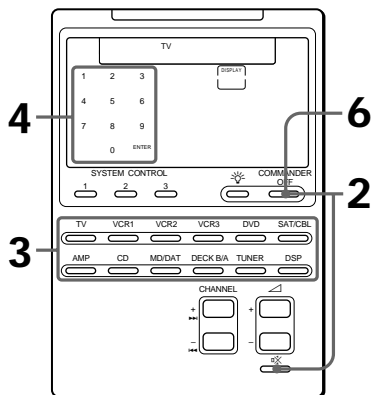

Exemple: Pour pré-régler un téléviseur Philips

- 1 Consultez les tableaux "Codes d'appareils" fournis et trouvez le code à deux chiffres correspondant à l'appareil souhaité.

Si plus d'un code est indiqué, utilisez d'abord le premier code de la liste. Par exemple, si vous voulez pré-régler un téléviseur Philips, vous devez utiliser le code 11.

- 2 Tout en maintenant la touche COMMANDER OFF enfoncée, appuyez sur 0x .

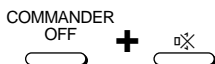

Tous les noms des appareils affichés clignotent.

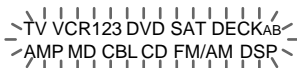

- 3 Appuyez sur la touche de sélection d'appareil* correspondant à l'appareil souhaité.



L'appareil sélectionné reste affiché, et les touches 0 - 9, ENTER et DISPLAY clignotent.

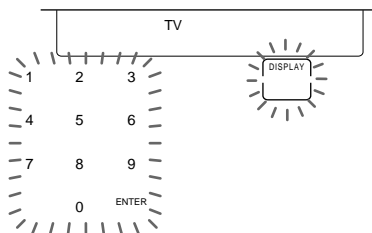

* Pour enregistrer le code de l'appareil avec la touche DVD ou SAT/CBL, appuyez de façon répétée jusqu'à ce que l'appareil souhaité soit affiché.

- 4 Entrez le code à deux chiffres de l'appareil en appuyant sur les touches numériques correspondantes, puis sur la touche ENTER de l'afficheur.

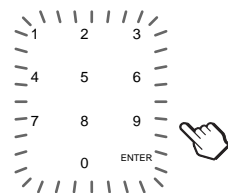

Un bip retentit, et les numéros de code ainsi que “ENTER” apparaissent deux fois.



5 Si vous souhaitez enregistrer un code pour un autre appareil, répétez les étapes 3 et 4.

6 Appuyez sur COMMANDER OFF.



Remarques

- Si vous appuyez sur un numéro de code qui n'est pas dans le tableau des “Codes d'appareils” fourni, la télécommande produira un bip et “NG” clignotera après une pression sur la touche ENTER. Si cela se produit, vérifiez le code de l'appareil et essayez d'enregistrer à nouveau le code.
- Si vous n'entrez aucune donnée dans la télécommande pendant plus de deux minutes entre chaque étape, la procédure d'enregistrement sera annulée. Pour enregistrer le code, vous devrez appuyer de nouveau sur \times tout en maintenant la touche COMMANDER OFF enfoncée.

Pour vérifier quel code est enregistré

Appuyez sur la touche DISPLAY. Le numéro de code et “ENTER” apparaissent deux fois.

Vérification du bon fonctionnement du code

1 Appuyez sur la touche de sélection d'appareil correspondant à l'appareil enregistré.

TV



La télécommande est mise sous tension et les touches apparaissent sur l'afficheur.

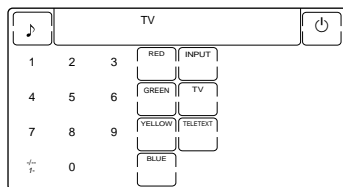

2 Mettez l'appareil sous tension avec son propre interrupteur d'alimentation.

3 Dirigez la télécommande vers l'appareil et appuyez sur la touche \odot de l'afficheur.

Quand le signal de commande à distance est transmis, \odot apparaît sur l'afficheur.



L'appareil devrait être mis hors tension.

Enregistrement du code pour des appareils audiovisuels préréglés (suite)

4 Si l'appareil est bien mis hors tension, vérifiez si les autres fonctions de l'appareil telles que la sélection de chaîne et le réglage de volume peuvent être activées par la télécommande.

Voir "Exploitation des appareils avec la télécommande" pour les détails.

Si la télécommande ne semble pas fonctionner...

Répétez les opérations d'enregistrement de la page 7 en utilisant les autres codes indiqués pour votre appareil dans les tableaux "Codes d'appareils" fournis.

Remarque sur les touches qui ont déjà "appris" un signal de commande à distance

Si un autre signal a déjà été enregistré sur cette touche avec la fonction d'apprentissage (page 12), ce signal "appris" fonctionnera même après que vous aurez enregistré le code de l'appareil. Pour l'utiliser comme touche d'appareil préréglé, commencez par effacer son signal "appris".

Remarque sur l'affichage des touches

Quand vous enregistrez un code d'appareil, seules les touches qui ont été préréglées avec les signaux pour l'appareil souhaité seront affichées. Le préréglage du signal pour chaque touche varie en fonction de la marque.

En utilisant la fonction d'apprentissage, vous pouvez enregistrer les signaux de commande à distance aussi bien pour les touches affichées que pour celles qui ne le sont pas (voir page 12).

Exploitation des appareils avec la télécommande

Quand vous pilotez un appareil d'une autre marque que Sony, n'oubliez pas d'enregistrer d'abord le code d'appareil (page 7).

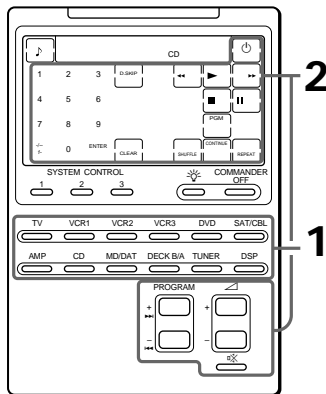

Exemple: Pour piloter un lecteur CD

1 Appuyez sur la touche de sélection d'appareil souhaitée.

CD



La télécommande est mise sous tension et les touches pour le fonctionnement de l'appareil sélectionné sont affichées.

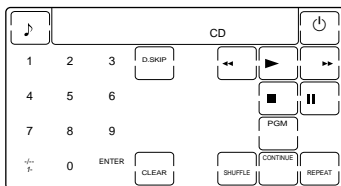

2 Appuyez sur la touche souhaitée de l'afficheur.

Quand le signal de commande à distance est transmis,  apparaît sur l'afficheur.



Vous pouvez aussi utiliser les touches \triangle +/-, la touche \otimes et les touches PROGRAM +/- si nécessaire.

3 Quand vous avez fini d'utiliser la télécommande, appuyez sur COMMANDER OFF pour mettre la télécommande hors tension.

COMMANDER
OFF



Remarque

Les signaux de commande à distance peuvent être différents pour certains appareils ou fonctions. Dans ce cas, programmez les signaux de commande à distance avec la fonction d'apprentissage (voir page 12). Notez cependant que les appareils et fonctions qui ne supportent pas la commande à distance par rayons infrarouges ne fonctionneront pas avec cette télécommande.

Pour contrôler le volume

Appuyez sur les touches \triangle +/- pour contrôler le volume, et la touche \otimes pour couper le son. La télécommande contrôle le son du téléviseur quand vous sélectionnez un appareil vidéo et le son de l'amplificateur quand vous sélectionnez un appareil audio. Vous pouvez aussi changer ce réglage (page 17).

Pour piloter un magnétoscope Sony

Sélectionnez la touche VCR1, 2, ou 3 correspondant à l'interrupteur VTR1, 2 ou 3 de votre magnétoscope. Si votre magnétoscope n'est pas muni d'un interrupteur VTR1, 2 ou 3, sélectionnez VCR1, 2 ou 3 en fonction du type de magnétoscope utilisé de la façon suivante.

Betamax	VCR1
8mm	VCR2
VHS	VCR3

Pour opérer la touche d'enregistrement (REC) d'un magnétoscope

De manière à éviter un enregistrement accidentel, la touche REC ne fonctionne pas quand elle est utilisée seule. Pour enregistrer, vous devez appuyer sur la touche  tout en maintenant la touche REC enfoncée.

Pour piloter une platine à cassette double

Vous devez sélectionner la platine A ou B avant de commencer les opérations. Pour sélectionner la platine, appuyez sur DECK B/A afin de commuter l'affichage entre "DECK A" et "DECK B". Si la télécommande pour votre platine à cassette double a seulement un jeu de touches fonctionnelles et une touche A/B pour sélectionner une platine, appuyez sur la touche D.SKIP de l'afficheur.

Exemple: Pour programmer le signal ► (lecture) de votre appareil sur la touche VCR1 ► (lecture) de la télécommande

- 1 Disposez la tête de la RM-AV2000T face à la tête de la télécommande de votre appareil.

Télécommande de votre appareil

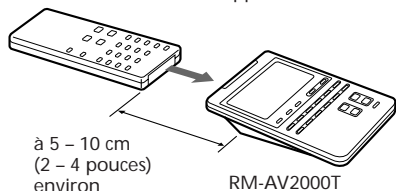

à 5 - 10 cm
(2 - 4 pouces)
environ

RM-AV2000T

- 2 Tout en maintenant COMMANDER OFF enfoncée, appuyez sur la touche de sélection d'appareil correspondant à l'appareil dont les signaux doivent être appris.

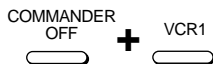

Toutes les touches programmables clignotent.

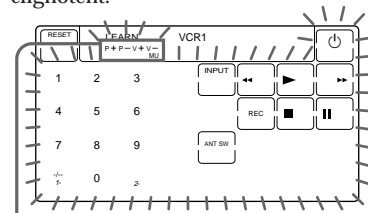

Affichage pour les touches PROGRAM, ▲ et ◻

L'affichage "P+ P- V+ V- MU" indique si les touches PROGRAM +/-, ▲ +/- et ◻ sont programmables ou non.

Remarque sur l'affichage clignotant
Les touches qui ont déjà été préréglées pour cet appareil clignotent deux fois tandis que celles qui ne l'ont pas été clignotent une fois.

- 3 Appuyez sur la touche de la télécommande que vous souhaitez programmer.



"LEARN" clignote et la touche sur laquelle vous avez appuyé reste la seule allumée sur l'afficheur.

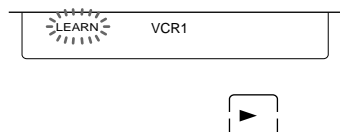

Pour programmer les touches PROGRAM +/-, ▲ +/- ou ◻

Appuyez sur la touche correspondante. "LEARN" clignote, "P+", "P-", "V+", "V-" ou "MU" reste affiché.

- 4 Appuyez en maintenant la pression sur la touche de la télécommande de votre appareil jusqu'à ce que vous entendiez un bip.



"LEARN" s'arrête de clignoter et reste allumé. Quand le signal a été appris, les touches programmées restent allumées et les autres touches programmables clignotent.

Si vous entendez des bips et "NG" clignote sur l'afficheur

L'apprentissage n'a pas réussi. Essayez les étapes 3 et 4 de nouveau.

La procédure d'apprentissage doit être répétée pour certains signaux avant d'aboutir. Dans ce cas, essayez l'étape 4 de nouveau si "NG" apparaît après l'étape 4.

Utilisation de commandes à distance non pré réglées
— **Fonction d'apprentissage (suite)**

5 Répétez les étapes 3 et 4 pour programmer des fonctions sur d'autres touches.

Pour apprendre le signal de commande à distance d'un autre appareil

Après avoir disposé les deux télécommandes comme dans l'étape 1 de la page 13, appuyez sur la touche de sélection d'appareil correspondante, puis suivez les étapes 3 et 4 de la page 13 pour effectuer l'apprentissage.

6 Appuyez sur COMMANDER OFF.



Remarques

- Si vous n'effectuez pas les étapes d'apprentissage dans les deux minutes, le mode d'apprentissage sera annulé.
- Si vous n'effectuez pas l'étape 4 dans les 10 secondes suivant la fin de l'étape 3, l'afficheur redeviendra comme il était à l'étape 2. (Toutes les touches pouvant être programmées clignoteront.) Dans ce cas, effectuez l'étape 3 de nouveau pendant que l'affichage clignote.
- Si "NG" apparaît pendant la procédure d'apprentissage, la mémoire est pleine. Pour libérer la mémoire, effacez les fonctions apprises des touches que vous n'utilisez pas souvent (page 15). Puis, continuez la procédure d'apprentissage.
- Si vous appuyez sur une touche par accident, appuyez de nouveau sur la touche erronée tout en maintenant la touche "RESET" enfoncée. Puis, reprenez la procédure à partir de l'étape 2 pour continuer l'apprentissage.

Si la télécommande ne semble pas fonctionner

Si la touche programmée ne fonctionne pas correctement, programmez-la de nouveau. (Par exemple, si le volume devient trop élevé après une seule pression sur la touche \triangle +, du bruit peut avoir interféré avec la procédure d'apprentissage.)

Pour un apprentissage précis

- Ne pas déplacer les télécommandes pendant la procédure d'apprentissage.
- Veillez à maintenir la touche de la télécommande de votre appareil enfoncée jusqu'à ce que vous entendiez le bip de confirmation.
- Utilisez des piles neuves dans les deux télécommandes.
- Évitez d'effectuer la procédure d'apprentissage dans des endroits exposés à la lumière directe du soleil ou éclairés par une lampe fluorescente puissante.
- La zone de détection de la télécommande peut varier en fonction du type de télécommande. Si la procédure d'apprentissage ne peut pas aboutir, essayez de changer la position des deux télécommandes.

IMPORTANT

Veillez à mettre la télécommande hors de portée des enfants en bas âge ou des animaux de compagnie. Des appareils tels que les climatiseurs, les appareils de chauffage, les appareils électriques et les volets ou rideaux électriques recevant un signal infrarouge peuvent être dangereux s'ils sont utilisés sans précautions.

Avant d'enregistrer les signaux pour une platine à cassette double

Appuyez sur DECK B/A pour sélectionner la platine A ou B.

Pour enregistrer le signal d'enregistrement (REC) pour VCR1, 2 ou 3

A l'étape 3, tout en maintenant la touche REC enfoncée, appuyez sur la touche ► pour afficher les deux touches, puis suivez les étapes 4 à 6. La télécommande ne peut pas apprendre le signal de commande à distance si seule la touche REC est allumée.

Pour enregistrer des signaux sur les touches ◁ ou ✕

Pour les appareils autres qu'un téléviseur ou un amplificateur, n'oubliez pas de lire les remarques des pages 17 et 18.

Pour afficher seulement les touches utilisées couramment

Vous pouvez dissimuler les touches que vous n'utilisez pas. Cela permet de rendre les opérations plus faciles encore à comprendre, quand les appareils ont beaucoup de touches.

Après l'étape 2 à la page 13, tout en maintenant la touche RESET enfoncée, appuyez sur la touche que vous souhaitez dissimuler (clignotement). Le clignotement de la touche enfoncée ralentit et la touche n'est plus affichée pendant le fonctionnement de la télécommande.

Pour afficher de nouveau la touche dissimulée, refaites la même procédure.

Remarque

Vous ne pouvez pas dissimuler une touche qui a "appris" un signal quelconque.

Changement ou effacement de la fonction d'une touche programmée

Pour changer la fonction enregistrée, effacez-la d'abord puis recommencez la procédure d'apprentissage.

Pour effacer la fonction enregistrée d'une touche individuelle

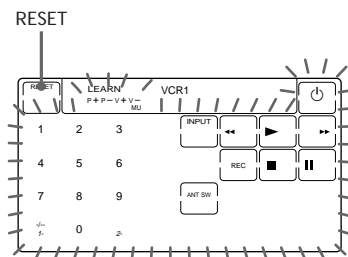

- 1 Après l'étape 2 à la page 13, tout en maintenant la touche RESET enfoncée, appuyez sur la touche correspondant à la fonction à effacer.

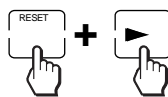

La touche "vierge" clignote avec les autres touches programmables.

**Utilisation de commandes à distance non préregistrées
— Fonction d'apprentissage (suite)**

Pour effacer tous les signaux enregistrés pour un appareil spécifique

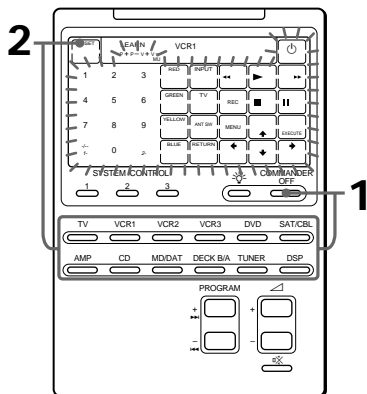

- 1** Tout en maintenant **COMMANDER OFF** enfoncée, appuyez sur la touche de sélection d'appareil correspondante.

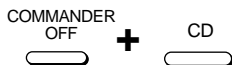

Si vous voulez effacer les signaux enregistrés pour DECK B/A

Appuyez sur DECKB/A pour afficher "DECK A" ou "DECK B". Vous ne pouvez pas effacer les signaux pour les deux platines en même temps.

- 2** Tout en maintenant la touche **RESET** enfoncée, appuyez sur la touche de sélection d'appareil de nouveau. La télécommande émettra un bip, le contenu de la mémoire sera effacé et les touches pour l'appareil correspondant reviendront à leur état initial avant apprentissage.

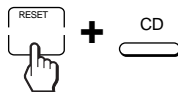

Remarque

Si vous effectuez les opérations ci-dessus quand aucun signal n'est "appris", le code d'appareil (page 7) sera réinitialisé à sa valeur d'usine.

Notez que pour DECK B/A, si vous réinitialisez une des platines (A ou B), les codes d'appareils pour A et B seront réinitialisés tous les deux à leur valeur d'usine.

Contrôle du volume des appareils vidéo raccordés à une chaîne audio

La télécommande a été réglée en usine en se basant sur le fait que le son de l'appareil vidéo était fourni par les haut-parleurs du téléviseur et que celui des appareils audio était fourni par les enceintes raccordées à l'amplificateur.

Le tableau suivant indique le réglage en usine spécifiant quel volume sera contrôlé pour chaque appareil.

Touche de sélection	Contrôle le volume du d'appareil
TV	Téléviseur
VCR1,2,3	Téléviseur
SAT/CBL	Téléviseur
DVD	Téléviseur
AMP	Amplificateur
CD	Amplificateur
MD/DAT	Amplificateur
DECK B/A	Amplificateur
TUNER	Amplificateur
DSP	Amplificateur

Cette caractéristique vous permet de contrôler le volume du téléviseur ou de l'amplificateur sans avoir à sélectionner TV ou AMP chaque fois que vous voulez contrôler le volume.

A titre d'exemple, pour ajuster le volume pendant l'utilisation d'un magnétoscope, vous n'avez pas besoin d'appuyer sur la touche TV pour contrôler le volume du téléviseur.

Remarques

- Si vous avez enregistré un signal quelconque sur les touches \triangleleft ou \otimes avec la fonction d'apprentissage (page 12) pour certains appareils, ce signal sera transmis à la place du signal de commande du volume au téléviseur ou à l'amplificateur quand vous aurez sélectionné cet appareil.
- Si les touches \triangleleft ou \otimes de TV ou AMP ont "appris" un signal quelconque, ce signal sera transmis seulement quand vous aurez sélectionné TV ou AMP. Si vous sélectionnez d'autres appareils, les signaux originalement enregistrés pour TV ou AMP seront transmis.

Pour changer le pré-réglage usine du contrôle de volume

Néanmoins, si vos appareils vidéo sont raccordés à une chaîne audio, vous écoutez probablement le son du téléviseur ou du magnétoscope par les enceintes via l'amplificateur et le son n'est pas fourni par les haut-parleurs du téléviseur. Vous devez donc changer le pré-réglage usine pour contrôler le volume des appareils vidéo sans avoir d'abord à sélectionner l'amplificateur.

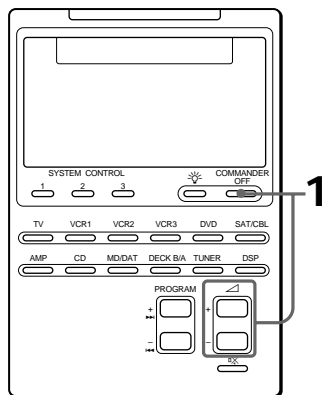

Contrôle du volume des appareils vidéo raccordés à une chaîne audio (suite)

- 1 Tout en maintenant COMMANDER OFF enfoncée, appuyez sur $\triangle +$ et $\triangle -$.

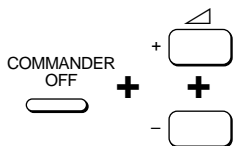

Vous entendrez un bip et les commandes de volume des appareils vidéo (TV, VCR1, 2 et 3, SAT/CBL et DVD) changeront pour être remplacées par l'appareil sur l'afficheur.

Volume de l'amplificateur $\left\{ \begin{array}{l} v+ v- \\ \text{MU} \end{array} \right.$ AMP

Volume du téléviseur $\left\{ \begin{array}{l} v+ v- \\ \text{MU} \end{array} \right.$ TV

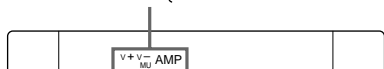

Remarques

- Si vous avez déjà enregistré un signal quelconque pour chaque appareil sur les touches \triangle ou \otimes avec la fonction d'apprentissage, la procédure ci-dessus ne changera pas la fonction des touches \triangle et \otimes .
- Si vous avez enregistré les signaux de commande du volume sur les touches \triangle et \otimes de TV ou AMP en suivant la procédure d'apprentissage (page 12), vous pourrez seulement utiliser ces signaux quand vous aurez sélectionné TV ou AMP. Pour d'autres appareils, les signaux de commande du volume préréglés pour TV et AMP (en fonction de la procédure de réglage décrite plus haut) seront transmis. Pour utiliser les nouveaux signaux, vous devez programmer chaque touche pour chaque appareil en suivant la procédure d'apprentissage (page 12).

Exécution d'une série de commandes

— Fonction de contrôle du système

Avec la fonction de contrôle du système, vous pouvez programmer une série de commandes et les exécuter par une pression sur une seule touche. Par exemple, quand vous regardez un film vidéo, une série d'opérations comme celles décrites ci-dessous est nécessaire.

Exemple:

- 1 Mettre le téléviseur sous tension.
- 2 Mettre le magnétoscope sous tension (VCR 1).
- 3 Mettre l'amplificateur sous tension.
- 4 Régler le sélecteur d'entrée de l'amplificateur sur VIDEO 1.
- 5 Régler le mode d'entrée du téléviseur sur VIDEO.
- 6 Commencer la lecture vidéo.

Vous pouvez programmer jusqu'à 16 étapes consécutives sur chacune des touches SYSTEM CONTROL 1, 2 ou 3. En usine, SYSTEM CONTROL 1 et 2 ne sont pas encore programmées, mais une série de commandes de mise sous tension pour les appareils Sony est enregistrée sur la touche SYSTEM CONTROL 3.

Enregistrement d'une série de commandes sur les touches SYSTEM CONTROL

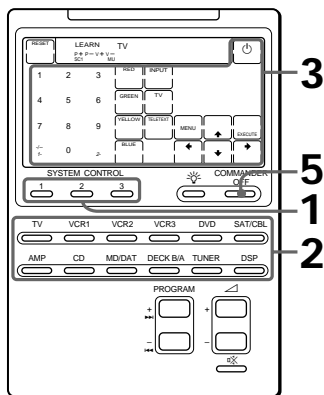

Exemple: Pour programmer la procédure décrite à gauche sur la touche SYSTEM CONTROL 1

- 1 Tout en maintenant COMMANDER OFF enfoncée, appuyez sur une des touches SYSTEM CONTROL (dans ce cas, SYSTEM CONTROL 1).

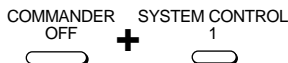

Tous les noms d'appareils clignotent.

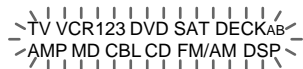

Si une série de commandes est déjà enregistrée sur cette touche
Ce programme sera affiché. (Notez que la touche SYSTEM CONTROL 3 est pré-réglée en usine avec la commande de mise sous tension standard pour la quasi totalité des appareils Sony.) Pour enregistrer une nouvelle série d'opérations, commencez par effacer ce programme (voir page 21).

- 2 Appuyez sur la touche de sélection d'appareil correspondant à l'appareil à piloter.



Les touches pour l'appareil sélectionné clignotent.

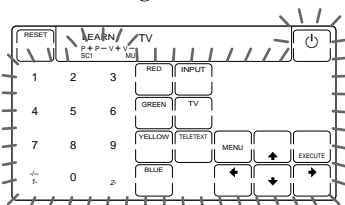

- 3 Appuyez sur la ou les touches correspondant à l'opération souhaitée.

Par exemple, pour mettre le téléviseur sous tension, appuyez sur une des touches numériques.



Le signal de commande à distance pour la touche enfoncée est transmis, ainsi vous pouvez vérifier si chaque appareil fonctionne bien de la façon souhaitée.

Exécution d'une série de commandes — Fonction de contrôle du système (suite)

4 Répétez les étapes 2 et 3 et programmez des touches pour les séries d'opérations souhaitées.

Dans cet exemple, appuyez sur les touches suivantes.

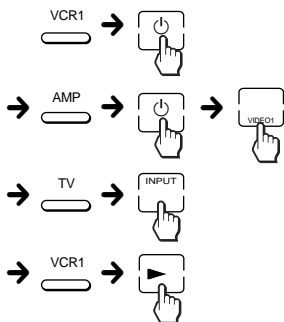

5 Quand vous avez programmé toutes les touches, appuyez sur COMMANDER OFF.



Remarques

- Si vous interrompez la procédure à un moment quelconque pendant plus de deux minutes, le mode de réglage s'arrêtera et la série de commandes restera enregistrée jusqu'à ce point. Dans ce cas, effacez le programme et recommencez à partir de l'étape 1 pour régler le programme tout entier à partir du début. Vous ne pouvez pas continuer à partir du point où la procédure avait été interrompue.
- Si une touche SYSTEM CONTROL a déjà "appris" un signal de commande à distance (voir page 28), "NG" clignotera et vous entendrez un bip vous informant que vous ne pouvez pas programmer cette touche. Effacez d'abord le contenu appris (voir page 29).

- Si vous changez le code d'appareil (page 7) ou enregistrez un nouveau signal avec la fonction d'apprentissage (page 12) sur une touche qui a déjà été programmée dans une série de commandes de la fonction de contrôle du système, le nouveau signal sera transmis quand vous appuyerez sur la touche SYSTEM CONTROL correspondante.

Conseil pour la programmation d'une touche SYSTEM CONTROL

Après l'exécution d'une série de commandes d'entrée, la télécommande affiche les touches de l'appareil concerné par la dernière étape. En enregistrant comme dernière étape une commande d'un appareil souvent utilisé, vous n'aurez pas besoin d'appuyer sur une touche de sélection d'appareil pour commencer à utiliser cet appareil.

Exécution des commandes enregistrées

Appuyez sur la touche SYSTEM CONTROL (1, 2 ou 3) souhaitée. Les signaux de commande à distance enregistrés sont transmis dans leur ordre de programmation pour piloter chaque appareil.

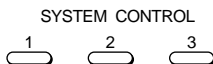

En même temps que chaque signal de commande à distance est transmis, la touche correspondante est affichée.

Remarques sur les opérations de contrôle de système

- Si les capteurs de commande à distance des appareils sont trop éloignés les uns des autres ou si quelque chose bloque la transmission des signaux, certains des appareils risquent de ne pas fonctionner consécutivement, même si vous avez appuyé sur la touche SYSTEM CONTROL.

- Si certains des appareils ne fonctionnent pas correctement pour les raisons précédentes ou pour toute autre raison, remettez toujours les appareils dans l'état où ils étaient avant la pression sur la touche SYSTEM CONTROL. Dans le cas contraire, il y a risque de dysfonctionnement quand vous appuierez de nouveau sur la touche SYSTEM CONTROL.
- Certains appareils peuvent ne pas être mis sous tension avec la fonction de contrôle du système. Cela est dû au fait que l'appareil est mis sous et hors tension alternativement quand il reçoit le signal de mise sous/hors tension. Dans ce cas, vérifiez le statut de mise sous/hors tension de votre appareil avant d'utiliser la touche la fonction de contrôle du système.
- Certains appareils peuvent ne pas accepter des signaux consécutifs de commande à distance. Par exemple, un téléviseur ne réagit généralement pas au signal suivant immédiatement la réception du signal de mise sous tension. Aussi, une série de commandes telle que "Mise sous tension du téléviseur et sélection de l'entrée" peut ne pas fonctionner correctement. Dans ce cas, introduisez d'autres signaux intermédiaires comme dans l'exemple ci-dessous:

Mise sous tension du téléviseur →
 Mise sous tension du magnétoscope →
 → Lecture sur le magnétoscope →
 Sélection de l'entrée sur le téléviseur

Changement de commandes enregistrées

Pour effacer des commandes enregistrées

- 1 Tout en maintenant COMMANDER OFF enfoncée, appuyez sur une des touches SYSTEM CONTROL 1, 2 ou 3.

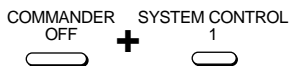

Les opérations enregistrées pour cette touche sont affichées dans l'ordre.

- 2 Tout en maintenant la touche RESET enfoncée, appuyez de nouveau sur la même touche SYSTEM CONTROL (1, 2 ou 3).

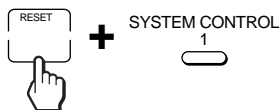

Le contenu de ce programme est effacé et tous les noms d'appareils clignotent.

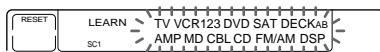

Si vous souhaitez enregistrer un nouveau programme sur cette touche SYSTEM CONTROL, suivez les étapes 2 à 5 des pages 19 et 20.

Exécution d'une série de commandes — Fonction de contrôle du système (suite)

Pour revenir au réglage d'usine de SYSTEM CONTROL 3 (commandes de mise sous tension pour appareils Sony)

- 1** Tout en maintenant COMMANDER OFF enfoncée, appuyez sur SYSTEM CONTROL 3.

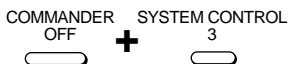

Les opérations enregistrées pour cette touche sont affichées dans l'ordre.

- 2** Tout en maintenant la touche RESET enfoncée, appuyez sur SYSTEM CONTROL 3.

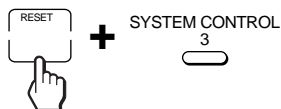

Le contenu de ce programme est effacé et tous les noms d'appareils clignotent.

- 3** Tout en maintenant la touche RESET enfoncée, appuyez de nouveau sur SYSTEM CONTROL 3.

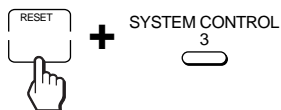

La série de commandes de mise sous tension pour les appareils Sony est validée et les opérations enregistrées sont affichées dans l'ordre.

Addition d'une fonction supplémentaire sur les touches de sélection d'appareils

Enregistrement de la commande de mise sous tension de l'appareil sélectionné (pour les appareils Sony seulement)

Quand vous utilisez des appareils Sony, vous pouvez enregistrer le signal de mise sous tension pour chaque appareil sur une touche de sélection d'appareil. Vous pouvez sélectionner l'appareil souhaité et le mettre sous tension en appuyant simplement sur cette touche de sélection d'appareil.

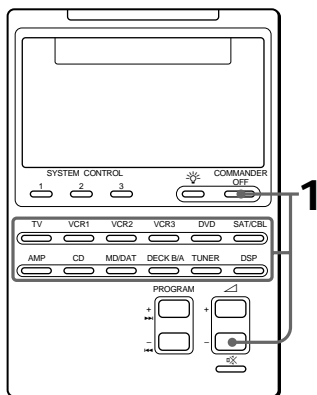

Exemple: Pour programmer la touche TV

- 1 Tout en maintenant COMMANDER OFF enfoncée, appuyez sur  - et la touche de sélection d'appareil souhaitée.

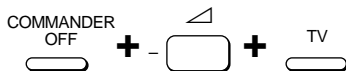

Quand la commande de mise sous tension sera enregistrée, vous entendrez un bip et "ON" apparaîtra sur l'afficheur. (L'afficheur s'éteint quand vous libérez les touches.)



Pour effacer la commande de mise sous tension

Répétez la procédure ci-dessus. Vous entendrez un bip et l'affichage suivant apparaîtra.



Remarques

- Quand un signal a déjà été enregistré sur une touche de sélection d'appareil (voir page 24), la commande de mise sous tension ne peut pas être programmée.
- Quand vous programmez un autre signal avec la fonction d'apprentissage sur une touche de sélection d'appareil (page 24) sur laquelle une commande de mise sous tension a déjà été programmée, le signal appris prend le pas sur la commande de mise sous tension. Si le signal appris est effacé ensuite, la commande de mise sous tension sera aussi effacée et la touche reviendra à son statut initial avant programmation.

Addition d'une fonction supplémentaire sur les touches de sélection d'appareils (suite)

Addition d'une commande nécessaire au moment de la sélection d'un appareil

En plus de la fonction initiale de sélection des touches opérationnelles de l'appareil souhaité, la touche de sélection d'appareil peut recevoir un autre signal de commande à distance par "apprentissage" (voir page 12). Par exemple, si vous devez toujours changer la sélection d'entrée de l'amplificateur sur CD pour écouter le lecteur CD, enregistrez le signal de "changement de la sélection d'entrée de l'amplificateur" sur la touche CD de cette télécommande. Ensuite, chaque fois que vous appuyerez sur la touche CD, elle fonctionnera automatiquement comme la touche de sélection de lecteur CD originale et changera aussi la sélection d'entrée de l'amplificateur sur CD.

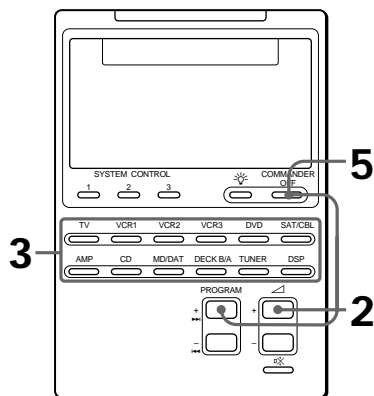

Exemple: Pour enregistrer le signal de sélection d'entrée de votre amplificateur sur la touche CD

- 1 Disposez la tête de la RM-AV2000T face à la tête de la télécommande de votre appareil.

Télécommande de votre appareil

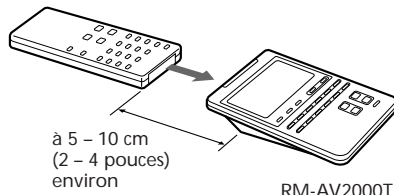

- 2 Tout en maintenant COMMANDER OFF enfoncée, appuyez sur + et PROGRAM +.

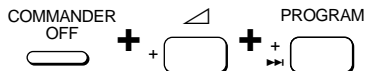

"LEARN" apparaît et tous les noms d'appareils clignotent.

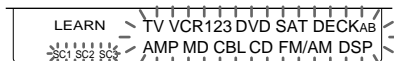

- 3 Appuyez sur la touche de sélection d'appareil souhaitée.



Le nom de l'appareil sélectionné reste allumé et "LEARN" clignote.

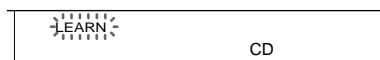

-
- 4 Appuyez en continu sur la touche de la télécommande de votre appareil (l'amplificateur dans cet exemple) jusqu'à ce que vous entendiez un bip.

INPUT SELECT



-
- 5 Appuyez sur COMMANDER OFF.

COMMANDER
OFF



Pour effacer la fonction apprise de la touche de sélection d'appareil

- 1 Tout en maintenant COMMANDER OFF enfoncée, appuyez sur \triangleleft + et PROGRAM +.
- 2 Tout en maintenant la touche RESET enfoncée, appuyez sur la touche de sélection d'appareil dont vous voulez libérer la mémoire.

Remarque

Même si cette touche de sélection d'appareil a été programmée avec la commande de mise sous tension (page 23), vous pouvez enregistrer n'importe quel signal sur cette touche en suivant la procédure ci-dessus.

Néanmoins, le nouveau signal prendra le pas sur la commande de mise sous tension, et même après l'effacement de ce nouveau signal, la commande de mise sous tension ne sera plus opérationnelle.

Mise hors tension de tous les appareils par une seule pression sur une touche

— *Fonction de mise hors tension du système (pour les appareils Sony seulement)*

Quand la fonction de mise hors tension du système est en service, vous pouvez mettre tous les appareils Sony hors tension par une simple pression continue sur la touche COMMANDER OFF pendant trois secondes.

Pour régler la fonction de mise hors tension du système

- 1 Tout en maintenant COMMANDER OFF enfoncée, appuyez sur PROGRAM - et \triangleleft +.



Quand la fonction de mise hors tension du système est en service, "OFF" apparaît sur l'afficheur. (L'afficheur s'éteint quand vous relâchez les touches.)



Pour mettre la fonction de mise hors tension du système hors service

Répétez la procédure ci-dessus. L'affichage suivant apparaît quand la fonction de mise hors tension du système est hors service.



Pour assigner d'autres appareils aux touches de sélection d'appareils

Vous pouvez assigner un autre appareil à n'importe laquelle des touches de sélection d'appareils "vierges". Par exemple, si vous avez deux magnétoscopes et deux lecteurs CD, vous pouvez utiliser la touche VCR3 comme touche de sélection d'appareil pour votre second lecteur CD.

Remarque

Une fois que vous aurez assigné un autre appareil à une touche de sélection d'appareil, le réglage du code d'appareil sera effacé. Le code d'appareil ne reviendra plus, même si vous revenez à l'appareil original après avoir réinitialisé la touche de sélection d'appareil.

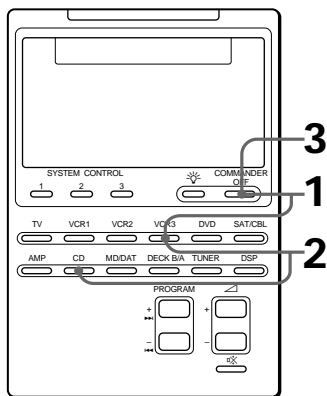

Exemple: Pour assigner un lecteur CD à la touche VCR3

- 1 Tout en maintenant COMMANDER OFF enfoncée, appuyez sur VCR3.

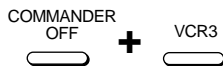

Les touches pour cet appareil (VCR3) clignotent.

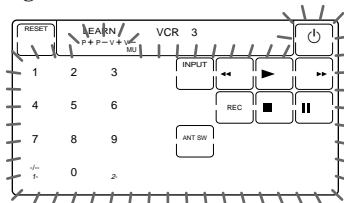

- 2 Tout en maintenant VCR3 enfoncée, appuyez sur CD.



La télécommande clignote et les touches pour le nouvel appareil (CD) clignotent.

Le nom du nouvel appareil (CD) clignote et le nom de l'appareil original (VCR3) reste allumé.

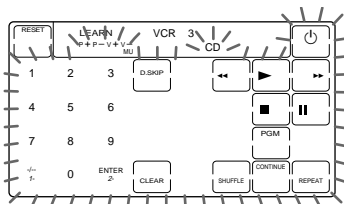

Enregistrement d'opérations de touches fréquemment utilisées sur les touches SYSTEM CONTROL

En plus de leur fonction initiale de contrôle du système (voir page 18), les touches SYSTEM CONTROL 1, 2 ou 3 peuvent être programmées pour "apprendre" un signal de commande à distance quelconque.

Comme elles opèrent indépendamment des autres touches, les touches SYSTEM CONTROL 1, 2 ou 3 peuvent fonctionner comme touches à fonction unique sans aucune opération préliminaire telle que la pression sur une touche de sélection d'appareil pour sélectionner un appareil. C'est pratique si vous préférez que la touche SYSTEM CONTROL fonctionne comme touche à fonction unique pour une simple opération plutôt que d'effectuer une série de commandes.

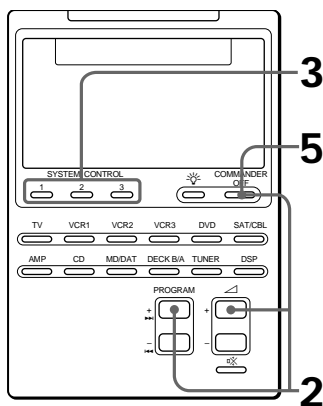

Exemple: Pour enregistrer le signal de mise sous/hors tension d'un climatiseur sur la touche SYSTEM CONTROL 2

- 1 Disposez la tête de la RM-AV2000T face à la tête de la télécommande de votre climatiseur.

Télécommande de votre appareil

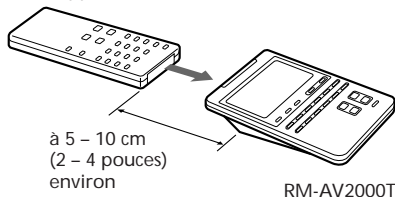

- 2 Tout en maintenant COMMANDER OFF enfoncée, appuyez sur PROGRAM + et \triangle +.



"LEARN" apparaît et l'affichage correspondant aux touches SYSTEM CONTROL programmables clignote sur l'afficheur.

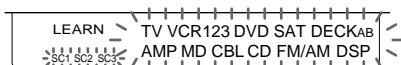

Si un signal a été enregistré sur cette touche, l'affichage restera allumé. Si vous voulez programmer cette touche, commencez par effacer le signal (page 29).

-
- 3** Appuyez sur la touche SYSTEM CONTROL que vous souhaitez programmer.

SYSTEM CONTROL



“LEARN” clignote et l’affichage correspondant à la touche SYSTEM CONTROL enfoncée reste allumé.

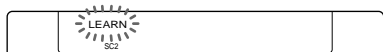

-
- 4** Appuyez en continu sur la touche de la télécommande du climatiseur jusqu’à ce que vous entendiez un bip.

AIR CONDITIONER



“LEARN” s’arrête de clignoter et reste allumé.

Si vous entendez des bips et “NG” clignote sur l’afficheur

L’apprentissage n’a pas abouti. Essayez de nouveau les étapes 3 et 4.

-
- 5** Appuyez sur COMMANDER OFF.

COMMANDER
OFF



Pour effacer un signal de commande à distance enregistré

- 1 Tout en maintenant COMMANDER OFF enfoncée, appuyez sur PROGRAM + et \triangle +.
- 2 Tout en maintenant la touche RESET enfoncée, appuyez sur SYSTEM CONTROL 1, 2 ou 3.

Blocage des commandes

— Fonction de verrouillage

Pour éviter un fonctionnement accidentel, vous pouvez bloquer toutes les commandes avec la fonction de verrouillage.

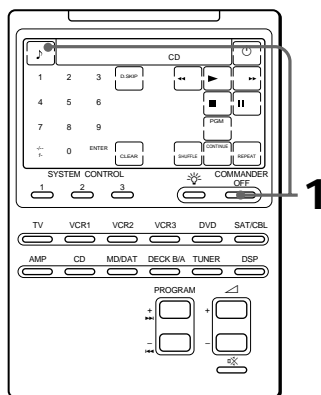

Si la touche \mathbb{J} n'est pas affichée, appuyez sur une touche quelconque, sauf SYSTEM CONTROL ou COMMANDER OFF, avant de commencer.

- 1 Tout en maintenant la touche \mathbb{J} enfoncée, appuyez sur COMMANDER OFF.

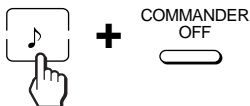

La télécommande émet un bip et "OFF" est affiché.



Pour débloquer les commandes
 Tout en maintenant la touche "OFF" enfoncée, appuyez sur COMMANDER OFF. "OFF" disparaît de l'afficheur.

Protection des réglages personnels et des signaux "appris"

— Fonction de verrouillage des préréglages

Vous pouvez bloquer la télécommande de telle façon qu'aucun des réglages de code d'appareil (page 7), des signaux "appris" (pages 12, 24, 28, etc.), des réglages de contrôle du système (page 18), des réglages de volume (page 17), ou des réglages de mise sous tension du système (page 25) ne puisse être changé, annulé ou effacé.

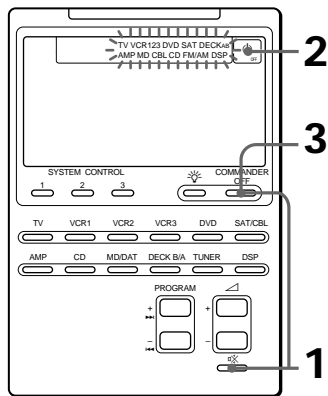

- 1 Tout en maintenant COMMANDER OFF enfoncée, appuyez sur ON .

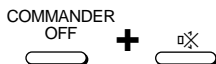

Tous les noms d'appareils clignotent et la touche "ON OFF" apparaît.

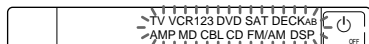

- 2 Appuyez sur la touche OFF .



Tous les noms d'appareils s'arrêtent de clignoter et restent allumés, tandis que la touche "ON OFF" clignote.



- 3 Appuyez sur COMMANDER OFF.

Quand le verrouillage des préréglages est en service

Si vous essayez de préréglager un code d'appareil (page 7) ou d'effectuer la procédure d'apprentissage (page 12), vous entendrez des bips et "NG" clignotera sur l'afficheur.

Pour mettre le verrouillage des préréglages hors service

Pour mettre le verrouillage des préréglages hors service, suivez la procédure décrite plus haut et appuyez sur "ON OFF" à l'étape 2. "ON OFF" apparaît sur l'afficheur.

Changement du temps avant mise hors tension automatique de la télécommande

La télécommande est pré réglée en usine pour être mise hors tension automatiquement après 10 minutes si elle n'est pas utilisée (mise hors tension automatique). Pour changer ce temps, effectuez la procédure suivante.

Vous pouvez régler le temps avant mise hors tension automatique sur 90 minutes au maximum, par incréments de 10 minutes, ou mettre hors service cette fonction.

Remarque

La fonction de mise hors tension automatique permet uniquement de mettre hors tension la télécommande, pas les appareils.

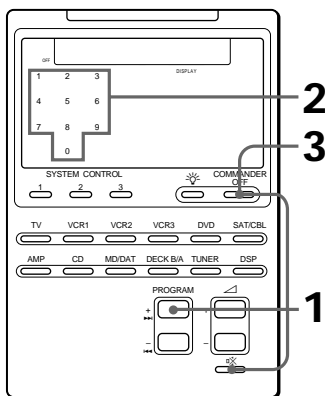

- 1 Tout en maintenant COMMANDER OFF enfoncée, appuyez sur PROGRAM + et  -.



Le nombre indiquant le temps actuel avant mise hors tension automatique de la télécommande reste allumé tandis que les autres nombres clignotent.

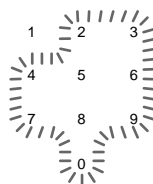

- 2 Appuyez sur une des touches 1 à 9 pour sélectionner le temps avant mise hors tension automatique, ou bien sur la touche 0 pour mettre la fonction de mise hors tension automatique hors service.

Par exemple, pour régler le temps avant mise hors tension automatique sur 20 minutes, appuyez sur la touche 2.



La télécommande émet un bip, et "2" s'arrête de clignoter et reste allumé.

- 3 Appuyez sur COMMANDER OFF.



Réglage du rétroéclairage de l'afficheur

La télécommande est pré-réglée en usine pour que le rétroéclairage soit en service par défaut et s'éteigne automatiquement après 10 secondes. Pour changer ce réglage, effectuez la procédure suivante. Vous pouvez régler le temps avant mise hors service du rétroéclairage (de 10 secondes à 90 secondes par incréments de 10 secondes) et la luminosité (forte ou faible).

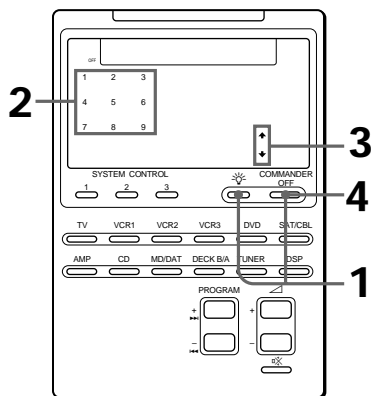

- 1** Tout en maintenant COMMANDER OFF enfoncée, appuyez sur .



Le nombre indiquant le temps actuel avant mise hors service automatique et la flèche indiquant la luminosité actuelle du rétroéclairage restent allumés tandis que les autres nombres et la flèche opposée clignotent.

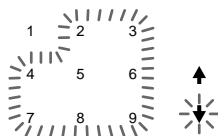





- 2** Appuyez sur une des touches 1 à 9 pour sélectionner le temps avant mise hors service.

Par exemple, pour régler le temps avant mise hors service automatique sur 20 secondes, appuyez sur la touche 2.



La télécommande émet un bip, et "2" s'arrête de clignoter et reste allumé.

- 3** Appuyez sur la touche  ou  pour sélectionner la luminosité. Pour obtenir une luminosité forte, appuyez sur . Pour obtenir une luminosité faible, appuyez sur .



La télécommande émet un bip, et la flèche choisie reste allumée.

- 4** Appuyez sur COMMANDER OFF.



Précautions

- Ne pas laisser tomber la télécommande ni lui faire subir de chocs. Un dysfonctionnement pourrait en résulter.
- Ne pas laisser la télécommande à proximité d'une source de chaleur, en plein soleil ou dans un endroit exposé à la poussière, au sable, à l'humidité, à la pluie ou à des chocs mécaniques.
- Ne pas laisser d'objets étrangers pénétrer à l'intérieur de la télécommande.
Si un objet solide ou un liquide pénètre à l'intérieur de la télécommande, faites vérifier la télécommande par un technicien qualifié avant de l'utiliser.
- Ne pas exposer les capteurs des télécommandes de vos appareils à la lumière directe du soleil ou à une autre source de lumière forte.
Trop de lumière peut interférer avec le fonctionnement des télécommandes.
- Veillez à mettre la télécommande hors de portée des enfants en bas âge ou des animaux de compagnie.
Des appareils tels que les climatiseurs, les appareils de chauffage, les appareils électriques et les volets ou rideaux électriques recevant un signal infrarouge peuvent être dangereux s'ils sont utilisés sans précautions.

Entretien

Nettoyez la surface avec un chiffon doux légèrement imprégné d'eau ou d'une solution détergente neutre. Ne pas utiliser de solvants tels que l'alcool, la benzine ou un diluant qui risqueraient d'abîmer la finition.

Spécifications

Portée efficace

Env. 10 m (32,8 pieds) (varie en fonction des modèles et marques d'appareils)

Alimentation

Télécommande: Quatre piles R6 (format AA)
Rétroéclairage: Deux piles R6 (format AA)

Durée de vie de la pile

Env. 6 mois (selon la fréquence d'utilisation)

Dimensions

Env. 120 × 175 × 45 mm
(4 ³/₄ × 7 × 1 ¹³/₁₆ po.) (l/h/p)

Poids

290 g (10,22 on.) (sans les piles)

La conception et les spécifications peuvent être modifiées sans préavis.

Guide de dépannage

En cas de problème concernant le réglage ou l'utilisation de la télécommande, commencez par vérifier les piles (page 5), puis consultez la liste ci-dessous.







Symptôme	Solution
Vous ne pouvez pas piloter les appareils	<ul style="list-style-type: none">• Rapprochez-vous de l'appareil. La portée maximale est d'environ 10 m (32,8 pieds).• Vérifiez si la télécommande est bien dirigée vers l'appareil et qu'il n'y a pas d'obstacles entre la télécommande et l'appareil.• Mettez d'abord les appareils sous tension, si nécessaire.• Vérifiez si vous avez bien appuyé sur la touche de sélection d'appareil correcte. Dans le cas de SAT/CBL, DVD ou DECK B/A, veillez à ce que l'appareil souhaité soit affiché.• Vérifiez si l'appareil est équipé d'un dispositif de commande à distance infrarouge. Par exemple, si votre appareil n'a pas été livré avec une télécommande, il est probable qu'il ne soit pas capable d'être piloté par une télécommande.• Si vos appareils vidéo sont raccordés à un système audio, n'oubliez pas de régler la télécommande comme décrit dans "Contrôle du volume des appareils vidéo raccordés à une chaîne audio" (page 17).
Vous ne pouvez pas piloter les appareils même après avoir réglé le code des appareils	<ul style="list-style-type: none">• Réglez le code d'appareil correctement (page 7). Si le code occupant la première place dans la liste des codes pour votre appareil ne fonctionne pas, essayez tous les codes de cette liste dans l'ordre dans lequel ils sont inscrits (voir la liste des "Codes d'appareils" fournie).• Certaines fonctions peuvent ne pas avoir été préréglées. Si certaines ou l'ensemble des touches ne fonctionnent pas correctement même après que vous avez réglé les codes d'appareils, utilisez la fonction d'apprentissage pour enregistrer les signaux de commande à distance pour l'appareil concerné (page 12).
Vous ne pouvez pas piloter un appareil même après avoir programmé les signaux de commande à distance avec la fonction d'apprentissage.	<ul style="list-style-type: none">• Veillez à ce que la télécommande ait appris les signaux corrects. Si ce n'est pas le cas, recommencez la procédure d'apprentissage (page 12).
"NG" clignote pendant l'apprentissage.	<ul style="list-style-type: none">• Effacez les fonctions apprises des touches que vous n'utilisez pas souvent (page 15), puis effectuez la procédure d'apprentissage.• Reportez-vous à "Pour un apprentissage précis" à la page 14 et reprenez la procédure d'apprentissage (page 12).
"NG" est affiché pendant l'apprentissage.	<ul style="list-style-type: none">• Un autre signal de commande à distance a déjà été enregistré sur cette touche avec la fonction d'apprentissage. Effacez les fonctions apprises (page 15), puis reprenez la procédure d'apprentissage (page 12).

Guide de dépannage (suite)

Symptôme	Solution
Un programme de contrôle du système ne fonctionne pas correctement.	<ul style="list-style-type: none">• Vérifiez si vous avez bien programmé les commandes dans l'ordre correct (page 18).• Essayez de changer l'orientation de la télécommande. S'il n'y a pas de résultat, essayez de disposer les appareils aussi près que possible les uns des autres.• Vérifiez le statut des appareils et si vous avez réglé les appareils correctement pour qu'ils puissent recevoir les commandes des touches SYSTEM CONTROL.
La télécommande se met hors tension d'elle-même	<ul style="list-style-type: none">• Cette télécommande est préréglée en usine pour être mise hors tension automatiquement après 10 minutes si elle n'est pas utilisée ("Mise hors tension automatique", page 32). Vous pouvez changer le temps avant mise hors tension de 10 à 90 minutes, ou régler la télécommande pour qu'elle ne soit pas mise hors tension automatiquement.

Tableau des fonctions préréglées

TV (téléviseur)









AFFICHAGE DE TOUCHE	FONCTION
	Pour la mise hors tension.
0 - 9	Pour changer de programme, ou pour sélectionner un programme.
-/- 1-	Pour sélectionner des nombres à deux chiffres. Fonctionne comme la télécommande du téléviseur.
2-	Pour sélectionner un nombre compris entre 20 et 29.
RED, GREEN, YELLOW, BLUE	Touches Fastext.
INPUT	Pour changer le mode d'entrée.
TV	Pour allumer le téléviseur. Pour revenir du Teletext au téléviseur.
TELE TEXT	Pour passer au Teletext.
MENU	Pour appeler l'affichage MENU.
	Pour déplacer le curseur vers le haut.
	Pour déplacer le curseur vers la gauche.
	Pour déplacer le curseur vers le bas.
	Pour déplacer le curseur vers la droite.
EXECUTE	Pour exécuter les articles sélectionnés sur l'écran.
PROGRAM +/-	Programme suivant: + Programme précédent: -
 +/-	Augmentation du volume: + Diminution du volume: -
	Pour couper le son du téléviseur. Appuyez de nouveau sur cette touche pour mettre cette fonction hors service.

Utilisation de Fastext

Cette fonction vous ouvre l'accès à des pages Fastext par une simple pression sur une touche. Lorsqu'une page Fastext est diffusée, un menu à code de couleur apparaît au bas de l'écran. Les couleurs de ce menu correspondent aux touches rouge, verte, jaune et bleue de la télécommande.

Appuyez sur la touche correspondant au menu à code de couleur. La page en question sera affichée après quelques secondes.

VCR 1, 2, 3 (magnétoscope 1, 2, 3)

AFFICHAGE DE TOUCHE	FONCTION
	Pour la mise sous ou hors tension.
0 - 9	Pour changer de programme.
-/- 1-	Pour sélectionner des nombres à deux chiffres. Fonctionne comme la télécommande du magnétoscope.
2-	Pour sélectionner un nombre compris entre 20 et 29.
INPUT	Pour changer le mode d'entrée.
	Pour rembobiner la bande.
	Pour reproduire la bande.
	Pour avancer rapidement la bande.
REC	Pour enregistrer, appuyez d'abord sur  tout en maintenant REC enfoncée. Relâchez d'abord la touche  , puis relâchez REC.
	Pour arrêter le défilement de la bande.
	Pour interrompre le défilement de la bande.
ANT SW	Pour changer la sortie d'antenne.
PROGRAM +/-	Programme suivant: + Programme précédent: -













Voir page suivante

Tableau des fonctions pré-réglées (suite)





DVD (lecteur DVD)

AFFICHAGE DE TOUCHE	FONCTION
	Pour la mise sous ou hors tension.
0 - 9	Touches numériques: Pour régler les paramètres sélectionnés sur l'écran.
ENTER	Pour valider le réglage. Pour régler les paramètres sélectionnés sur l'écran.
AUDIO	Pour changer le son.
DISPLAY	Pour indiquer le statut de reproduction actuel à l'écran.
	Pour revenir en arrière.
	Pour reproduire le disque.
	Pour avancer rapidement.
	Pour arrêter la lecture.
	Pour interrompre la lecture.
SUB TITLE	Pour commuter les sous-titres.
SUB TITLE ON/OFF	Pour activer ou désactiver les sous-titres.
ANGLE	Pour changer d'angle.
TITLE	Pour afficher le menu des titres.
DVD MENU	Pour afficher le menu DVD.
MENU	Pour sélectionner ou régler les paramètres du menu.
	Pour déplacer le curseur vers le haut.
	Pour déplacer le curseur vers la gauche.
	Pour déplacer le curseur vers le bas.
	Pour déplacer le curseur vers la droite.
EXECUTE	Pour exécuter les articles sélectionnés sur l'écran.
CLEAR	Pour effacer les caractères sélectionnés sur l'écran.
RETURN	Pour revenir au dernier menu précédent.
PROGRAM 	Pour passer au point ou à la plage suivante.
PROGRAM 	Pour passer au point ou à la plage précédente.

VD (lecteur LD)

AFFICHAGE DE TOUCHE	FONCTION
	Pour la mise sous ou hors tension.
0 - 9	Pour sélectionner le numéro de page. 0 sélectionne la page 10. Pour sélectionner les numéros de pages supérieurs à 10, voir la description de la touche  ci-dessous.
 	Pour sélectionner 10 et les nombres supérieurs à 10. Par exemple, pour choisir la page 15, appuyez sur  , puis sur 5.
ENTER	Pour valider le réglage.
	Pour revenir en arrière.
	Pour reproduire le disque.
	Pour avancer rapidement.
	Pour arrêter la lecture.
	Pour interrompre la lecture.
CLEAR	Pour effacer les caractères sélectionnés sur l'écran.
PROGRAM 	Pour passer au point ou à la page suivante.
PROGRAM 	Pour passer au point ou à la page précédente.

SAT (récepteur satellite)

AFFICHAGE DE TOUCHE	FONCTION
	Pour la mise sous ou hors tension.
0 - 9	Pour changer de programme.
-/- 1-	Pour sélectionner des nombres à deux chiffres. Fonctionne comme la télécommande du récepteur satellite.
RETURN	Pour accorder la dernière station accordée.
MENU	Pour appeler l'affichage MENU.
	Pour déplacer le curseur vers le haut.
	Pour déplacer le curseur vers la gauche.
	Pour déplacer le curseur vers le bas.
	Pour déplacer le curseur vers la droite.
EXECUTE	Pour appeler l'index des stations quand un guide de programmes n'est pas affiché. Pour sélectionner le canal en surbrillance.
PROGRAM +/-	Programme suivant: + Programme précédent: -

CBL (décodeur)















AFFICHAGE DE TOUCHE	FONCTION
	Pour la mise sous ou hors tension.
0 - 9, ENTER	Pour changer de programme.
-/- 1-	Pour sélectionner des nombres à deux chiffres.
RETURN	Pour accorder la dernière station accordée.
PROGRAM +/-	Programme suivant: + Programme précédent: -

Tableau des fonctions pré-réglées (suite)













AMP (amplificateur)

AFFICHAGE DE TOUCHE	FONCTION
	Pour la mise sous ou hors tension.
VIDEO 1	Pour sélectionner la source d'entrée: VIDEO 1
VIDEO 2	Pour sélectionner la source d'entrée: VIDEO 2
VIDEO 3	Pour sélectionner la source d'entrée: VIDEO 3
VDP/AUX	Pour sélectionner la source d'entrée: VDP ou AUX
TV	Pour sélectionner la source d'entrée: TV
TAPE	Pour sélectionner la source d'entrée: TAPE
DAT/MD	Pour sélectionner la source d'entrée: DAT/MD
CD	Pour sélectionner la source d'entrée: CD
TUNER	Pour sélectionner la source d'entrée: TUNER
PHONO	Pour sélectionner la source d'entrée: PHONO
MENU	Pour appeler l'affichage MENU.
	Pour déplacer le curseur vers le haut.
	Pour déplacer le curseur vers la gauche.
	Pour déplacer le curseur vers le bas.
	Pour déplacer le curseur vers la droite.
SHIFT	Pour changer de gamme (FM/AM).
PROGRAM +/-	Pré-réglage de la fréquence vers le haut: +, vers le bas: - Sélection de la fréquence vers le haut: +, vers le bas: -
 +/-	Augmentation du volume: + Diminution du volume: -
	Pour couper le son sur l'amplificateur (AMP). Appuyez de nouveau sur cette touche pour mettre hors service cette fonction.

CD (lecteur CD)

AFFICHAGE DE TOUCHE	FONCTION
	Pour la mise sous ou hors tension.
0 - 9	Pour sélectionner le numéro de page. 0 sélectionne la page 10. Pour sélectionner les numéros de pages supérieurs à 10, voir la description de la touche $\frac{-}{+}$ ci-dessous.
$\frac{-}{+}$	Pour sélectionner 10 et les nombres supérieurs à 10.
ENTER	Pour valider le réglage.
D.SKIP	Pour sélectionner le disque suivant.
	Pour revenir en arrière.
	Pour reproduire le disque.
	Pour avancer rapidement.
	Pour arrêter la lecture.
	Pour interrompre la lecture.
PGM	Pour la lecture programmée.
CLEAR	Pour effacer un réglage.
SHUFFLE	Pour la lecture aléatoire.
CONTINUE	Pour sélectionner le mode de lecture continu.
REPEAT	Pour sélectionner le mode de lecture répétée.
PROGRAM $\frac{+}{-}$	Pour sélectionner la page suivante.
PROGRAM $\frac{-}{+}$	Pour sélectionner la page précédente.

MD (platine MD)

AFFICHAGE DE TOUCHE	FONCTION
	Pour la mise sous ou hors tension.
0 - 9	Pour sélectionner le numéro de page. 0 sélectionne la page 10. Pour sélectionner les numéros de pages supérieurs à 10, voir la description de la touche  ci-dessous.
	Pour sélectionner 10 et les nombres supérieurs à 10.
ENTER	Pour valider le réglage.
	Pour revenir en arrière.
	Pour reproduire le disque.
	Pour avancer rapidement.
REC	Pour enregistrer, appuyez d'abord sur  tout en maintenant REC enfoncée. Relâchez d'abord  , puis relâchez REC.
	Pour arrêter le mouvement du disque.
	Pour interrompre le mouvement du disque.
PGM	Pour la lecture programmée.
CLEAR	Pour effacer un réglage.
SHUFFLE	Pour la lecture aléatoire.
CONTINUE	Pour sélectionner le mode de lecture continu.
REPEAT	Pour sélectionner le mode de lecture répétée.
PROGRAM 	Pour sélectionner la plage suivante.
PROGRAM 	Pour sélectionner la plage précédente.

DAT (platine DAT)











AFFICHAGE DE TOUCHE	FONCTION
	Pour la mise sous ou hors tension.
0 - 9	Pour sélectionner un numéro de programme.
ENTER	Pour valider le réglage.
	Pour rembobiner la bande.
	Pour reproduire la cassette.
	Pour avancer rapidement la bande.
REC	Pour enregistrer, appuyez d'abord sur  tout en maintenant REC enfoncée. Relâchez d'abord  , puis relâchez REC.
	Pour arrêter le défilement de la bande.
	Pour interrompre le défilement de la bande.
	Coupure du son de l'enregistrement.
REPEAT	Pour sélectionner le mode de lecture répétée.
PROGRAM 	Pour passer à la plage suivante.
PROGRAM 	Pour passer à la plage précédente.

Tableau des fonctions pré-réglées (suite)

DECK B/A (platine à cassette)

AFFICHAGE DE TOUCHE	FONCTION
D.SKIP	Pour sélectionner la platine à cassette: Platine A ou B (platine à cassette double seulement).
◀◀	Pour rembobiner la bande.
◀	Pour inverser le sens de défilement de la bande.
▶	Pour reproduire la bande.
▶▶	Pour avancer rapidement la bande.
REC	Pour enregistrer, appuyez sur ▶ tout en maintenant REC enfoncée. Relâchez d'abord ▶, puis relâchez REC. Pour enregistrer, appuyez sur ◀ tout en maintenant REC enfoncée. Relâchez d'abord ◀, puis relâchez REC.
■	Pour arrêter le défilement de la bande.
	Pour interrompre le défilement de la bande.
○	Coupure du son de l'enregistrement.











FM/AM (TUNER) (tuner FM/AM)

AFFICHAGE DE TOUCHE	FONCTION
⏻	Pour la mise sous ou hors tension.
1 - 9, 0	Touches numériques.
-/-- 7-	Pour sélectionner 10 et les nombres supérieurs à 10.
ENTER	Pour valider le réglage.
◀	Accord vers le bas.
▶	Accord vers le haut.
BAND	Pour sélectionner FM/AM.
PROGRAM +	Accord d'une station pré-réglée +.
PROGRAM -	Accord d'une station pré-réglée -.

DSP (processeur surround numérique)

AFFICHAGE DE TOUCHE	FONCTION
CENTER ◊	Touches +/- de réglage du niveau de l'enceinte centrale
REAR ◊	Touches +/- de réglage du niveau des enceintes arrière
SUB WOOFER ◊	Touches +/- de réglage du niveau du caisson de grave
AUDIO	Pour sélectionner le mode DPC.
DISPLAY	Pour changer d'affichage.
◀	Sélection d'entrée <.
▶	Sélection d'entrée >.
SOUNDFIELD	Pour activer/désactiver les champs sonores.
GENRE	Pour sélectionner un genre de champ sonore.
T.TONE	Pour lancer un signal de test.
MODE	Pour sélectionner un mode de champ sonore.
↑	Commande ^ de traitement numérique.
←	Commande < de traitement numérique.
↓	Commande v de traitement numérique.
→	Commande > de traitement numérique.

Guide de référence rapide pour les opérations

Pour	Appuyez sur	Pour les détails, voir
Régler un code d'appareil	COMMANDER OFF + 	Page 7
Programmer les touches d'un appareil (fonction d'apprentissage)	COMMANDER OFF + Touche de sélection d'appareil	Page 12
Assigner d'autres appareils aux touches de sélection d'appareils	COMMANDER OFF + Touche de sélection d'appareil (Pour l'enregistrement d'un appareil) ↓ Touche de sélection d'appareil (Pour l'enregistrement d'un appareil) + Touche de sélection d'appareil (du nouvel appareil)	Page 26
Changer le réglage du volume	COMMANDER OFF +  + 	Page 17
Programmer la fonction de contrôle du système	COMMANDER OFF + SYSTEM CONTROL (1, 2, 3)	Page 18
Régler la fonction de mise hors tension du système	COMMANDER OFF + PROGRAM - + 	Page 25
Enregistrer la fonction de mise sous tension sur les touches de sélection d'appareils	COMMANDER OFF +  + Touche de sélection d'appareil	Page 23
Enregistrer une commande sur les touches SYSTEM CONTROL ou les touches de sélection d'appareils	COMMANDER OFF + PROGRAM + + 	Page 24, 28
Régler le temps avant mise hors tension automatique	COMMANDER OFF + PROGRAM + + 	Page 32
Régler le temps avant mise hors service automatique/ la luminosité du rétroéclairage	COMMANDER OFF + 	Page 33
Bloquer la télécommande	 + COMMANDER OFF	Page 30
Sélectionner directement l'entrée d'un téléviseur	INPUT + Touches 0 - 6	Page 12
Commencer l'enregistrement	REC + 	Page 11

Index

A

- Afficheur LCD
 - Luminosité 33
 - Temps avant mise hors service automatique 33
- Appareils prérégés 7
- Assigner d'autres appareils à des touches de sélection d'appareils 26

B

- Blocage des commandes 30

C, D

- Commande de mise hors tension
 - Voir "Fonction de mise hors tension du système" 19
- Commande de mise sous tension
 - Fonction de contrôle du système 18
 - Addition d'une fonction supplémentaire à une touche de sélection d'appareil 23
- Contrôle du volume 6, 17

E

- Effacement
 - Voir "Effacement/changement"
- Effacement/changement d'un signal appris 15, 25, 29
 - de la fonction de contrôle du système 21

F

- Fonction d'apprentissage 12
- Fonction de mise hors tension du système 19
- Fonction de verrouillage 30
- Fonction de verrouillage des pré-régages 31

G, H, I, J, K, L

- Guide de dépannage 35

M

- Mise hors service du rétroéclairage 33
- Mise hors tension automatique de la télécommande 32

N, O

- Numéro de code 7

P, Q

- Piles 5

R, S

- Rétroéclairage
 - Piles 5
 - Réglage 33

T, U, V, W, X, Y, Z

- Touches PROGRAM 6
- Touche COMMANDER OFF (télécommande hors tension) 6
- Touches de sélection d'appareils
 - Pour ajouter une fonction supplémentaire 23
 - Pour assigner d'autres appareils 26
- Touche d'éclairage (☼) 6, 33
- Touche de coupure du son (⊘) 6, 18
- Touches SYSTEM CONTROL (contrôle du système)
 - Fonction de contrôle du système 18
 - Enregistrement d'une commande souvent utilisée 28
- Touches de commande du volume (◀ +/−) 6, 17

Benvenuti!

Il telecomando RM-AV2000T permette il controllo centralizzato di tutti i componenti AV con un solo telecomando, senza che sia necessario controllare i vari componenti AV con telecomandi diversi. Di seguito elenchiamo alcune delle sue caratteristiche principali.

Controllo centralizzato di componenti AV Sony con un solo telecomando

Questo telecomando è stato predisposto in fabbrica per il controllo di componenti di marca Sony e può quindi essere usato così come è come centro di controllo per i componenti Sony.

Segnali di comando a distanza per componenti non Sony già preimpostati

Questo telecomando è stato predisposto per i componenti delle principali marche, inclusa Sony. Si possono controllare i componenti impostandone i numeri di codice.

Funzione di apprendimento per programmare altri segnali di comando a distanza necessari

Questo telecomando è dotato di una funzione di apprendimento, per memorizzare i segnali di comando a distanza necessari al controllo di componenti o funzioni non preimpostati. Inoltre il telecomando può apprendere i segnali di comando a distanza (solo segnali a infrarossi) di componenti non audio/video, come condizionatori d'aria, luci, ecc. (alcune apparecchiature o funzioni specifiche possono non essere disponibili).

Riassegnazione di nuovi componenti

Si possono assegnare liberamente i tasti di selezione componenti per il controllo di altri componenti. Questo torna comodo quando si hanno due componenti AV dello stesso tipo.

Funzione di controllo sistema che permette di eseguire una serie di comandi alla pressione di un tasto

Si possono programmare fino a 16 passi operativi consecutivi per eseguire una serie di operazioni alla pressione di un tasto.

Pannello LCD a tocco facile da usare con retroilluminazione blu

Questo telecomando è dotato di un pannello LCD a tocco che cambia la visualizzazione dei tasti a seconda del componente selezionato. Il telecomando è facile da usare perché sono visualizzati solo i tasti necessari al controllo del componente selezionato. La retroilluminazione del display consente di usare il telecomando anche al buio.

Il marchio CE su questo apparecchio è valido solo per prodotti distribuiti nell'Unione Europea.



Indice

Preparativi

Inserimento delle pile	5
Quando sostituire le pile	5
Posizione e funzione dei comandi	6

Operazioni basilari

Impostazione del codice per componenti audio e video preimpostati	7
Impostazione di un codice componente	8
Controllo della validità del numero di codice	9
Controllo dei componenti con il telecomando	10
Uso di operazioni di comando a distanza non preimpostate	
— Funzione di apprendimento	12
Cambiamento o cancellazione della funzione appresa per un tasto	15

Funzioni avanzate

Controllo del volume di componenti video collegati al sistema audio	17
Esecuzione di una serie di comandi — Funzione di controllo sistema	18
Programmazione di una serie di comandi sui tasti SYSTEM CONTROL	19
Esecuzione dei comandi programmati	20
Cambiamento dei comandi programmati	21
Aggiunta di una funzione addizionale ai tasti di selezione componente	23
Programmazione del comando di accensione del componente selezionato (solo per componenti Sony)	23
Aggiunta di un comando necessario quando si seleziona il componente	24
Spegnimento di tutti i componenti alla pressione di un tasto — Spegnimento di sistema (solo per componenti Sony)	25
Assegnazione di altri componenti ai tasti di selezione componente	26
Programmazione di operazioni usate frequentemente sui tasti SYSTEM CONTROL	28

Uso di altre funzioni

Blocco dei comandi — Funzione Hold	30
Protezione delle impostazioni e dei segnali "appresi" — Funzione di blocco preselezioni	31
Cambiamento del tempo di spegnimento automatico del telecomando	32
Regolazione della retroilluminazione del display	33

Altre informazioni

Precauzioni	34
Manutenzione	34
Caratteristiche tecniche	34
Soluzione di problemi	35

Appendice

Tabella delle funzioni preimpostate	37
TV	37
VCR 1, 2, 3	37
DVD (lettore DVD)	38
VD (lettore LD)	38
SAT (sintonizzatore satellite)	39
CBL (dispositivo TV via cavo)	39
AMP (amplificatore)	40
CD (lettore CD)	40
MD (piastra MD)	41
DAT (piastra DAT)	41
DECK B/A (piastra a cassette)	42
FM/AM (TUNER) (sintonizzatore FM/AM)	42
DSP (processore surround digitale)	42
Riferimento rapido per le operazioni	43
Indice analitico	Retro della copertina

Inserimento delle pile

Far scorrere il coperchio del comparto pile per aprirlo e inserire sei pile tipo R6 (formato AA) (non in dotazione).

Assicurarsi di allineare i poli + e - delle pile con i segni + e - nel comparto pile.

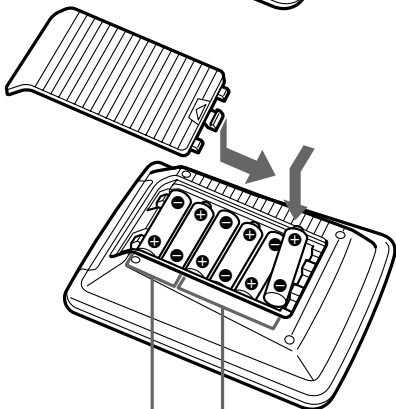
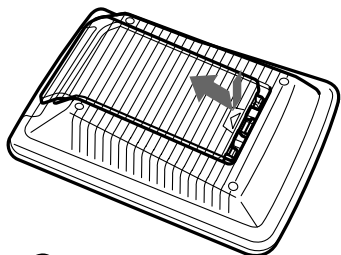

(per la retroilluminazione)

(per il funzionamento del telecomando)

Quando sostituire le pile

Pile per il funzionamento del telecomando (quattro pile tipo R6 (formato AA))

In condizioni di impiego normali, le pile durano per sei mesi circa. Se il telecomando non funziona correttamente le pile possono essere esaurite e ☐ è visualizzato sul pannello LCD a tocco. Quando la visualizzazione si affievolisce, sostituire le pile con altre nuove.

Nota

Non attendere più di un'ora prima di sostituire le pile, altrimenti le impostazioni dei numeri di codice (pagina 7) e i segnali di comando a distanza appresi (pagina 12) saranno cancellati.

Pile per la retroilluminazione (due pile tipo R6 (formato AA))

Quando la retroilluminazione dei tasti a tocco si affievolisce, sostituire le relative pile.

Note sulle pile

- Non mischiare pile vecchie e nuove e non usare insieme pile di tipi diversi.
- Se l'elettrolito all'interno delle pile fuoriesce, passare l'area contaminata nel comparto pile con un panno e sostituire le pile vecchie con altre nuove. Per evitare perdite di elettrolito, estrarre le pile quando si prevede di non usare il telecomando per un lungo periodo.

Posizione e funzione dei comandi

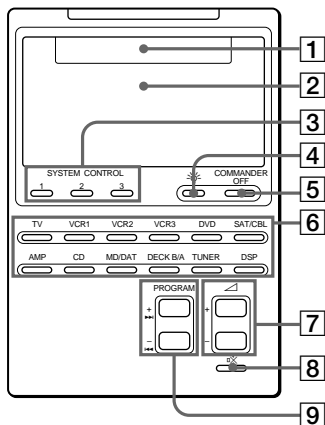

- 1 Area di indicazione componente
Visualizza il nome del componente selezionato.
- 2 Pannello dei tasti a tocco
Visualizza i tasti per il controllo di ciascun componente
Nota
Non premere i tasti a tocco con oggetti appuntiti come spilli o penne a sfera.
- 3 Tasti di controllo sistema (SYSTEM CONTROL) (pagina 18)
Si possono programmare fino a 16 operazioni di tasto consecutive su ciascuno dei tre tasti SYSTEM CONTROL. Si può eseguire automaticamente l'intero programma premendo un solo tasto.
- 4 Tasto di illuminazione (☀)
Usarlo per far illuminare il pannello LCD al buio. Premere il tasto una volta per accendere la luce e ancora una volta per spegnerla. Si può predisporre la retroilluminazione perché si spenga automaticamente dopo un certo tempo (pagina 33).

- 5 Tasto di spegnimento telecomando (COMMANDER OFF)
Per spegnere il telecomando.
- 6 Tasti di selezione componente
Per selezionare il componente da controllare.
- 7 Tasti di volume (▲ +/-)*
Per regolare il volume.
- 8 Tasto di silenziamento (🔇)*
Per silenziare il volume.
- 9 Tasti di canale
(PROGRAM + ►►/ - ◀◀)
Per selezionare il canale.

* Il telecomando controlla o silenzia il volume del televisore quando si seleziona un componente video. Il telecomando controlla o silenzia il volume dell'amplificatore quando si seleziona un componente audio. Si può cambiare anche questa impostazione (pagina 17).

Nota sull'accensione e lo spegnimento del telecomando

Per accendere il telecomando, premere un tasto qualsiasi tranne COMMANDER OFF. Per spegnere il telecomando, premere COMMANDER OFF o se lo si lascia inutilizzato si spegne automaticamente dopo 10 minuti. Anche questo tempo può essere cambiato (pagina 32).

Per disattivare i segnali acustici di conferma del tocco dei tasti

Premere il tasto ♪. Viene visualizzato "OFF" e il telecomando non emette più i segnali acustici di conferma del tocco. Per riattivare i segnali acustici di conferma del tocco, premere di nuovo il tasto ♪.

Impostazione del codice per componenti audio e video preimpostati

Il telecomando è stato predisposto in fabbrica per il controllo di componenti AV di marca Sony (vedere la tabella a fianco). Se si usa il telecomando con componenti Sony preimpostati in fabbrica, saltare i seguenti procedimenti. Si può usare il telecomando anche con altri componenti AV preimpostati. Per usarlo con altri componenti AV, è necessario usare i procedimenti per l'impostazione dei codici corretti per ciascun componente.

Tasto di selezione componente	Componente/i preimpostato/i	Impostazione di fabbrica
TV	Televisore	Televisore Sony
VCR1	Videoregistratore	Videoregistratore Beta Sony (VTR1)
VCR2	Videoregistratore	Videoregistratore 8 mm Sony (VTR2)
VCR3	Videoregistratore	Videoregistratore VHS Sony (VTR3)
DVD	Lettore DVD (DVD)/Lettore LD (VD)	Lettore DVD Sony
SAT/CBL	Sintonizzatore satellite (SAT)/Dispositivo TV via cavo (CBL)	Sintonizzatore satellite Sony
AMP	Amplificatore	Amplificatore Sony
CD	Lettore CD	Lettore CD Sony
MD/DAT	Piastra MD/Piastra DAT	Piastra MD Sony
DECK B/A	Piastra a cassette*	Piastra a cassette Sony
TUNER	Sintonizzatore FM/AM	Sintonizzatore FM/AM Sony
DSP	Processore surround	Processore surround digitale Sony

* Piastra a cassette audio compatta analogica

Vedere la “Tabella delle funzioni preimpostate” (pagina 37) per le funzioni dei tasti per ciascun componente.

Impostazione del codice per componenti audio e video preimpostati (continuazione)

Impostazione di un codice componente

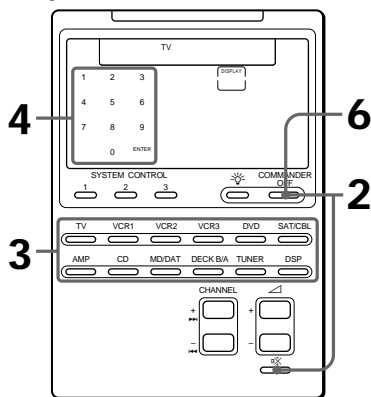

Esempio: Per impostare un televisore Philips

- 1 Vedere le tabelle nell'allegato "Numeri di codice dei componenti" e trovare il codice di due cifre corrispondente al componente desiderato.

Se sono elencati più numeri di codice, usare il numero che appare per primo. Per esempio, per impostare un televisore Philips usare il numero di codice 11.

- 2 Tenendo premuto COMMANDER OFF; premere 0.

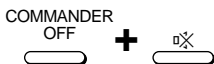

Tutti i nomi dei componenti sul display lampeggiano.

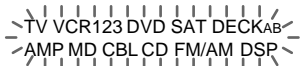

- 3 Premere il tasto di selezione componente* corrispondente al componente desiderato.



Il componente selezionato rimane visualizzato e i tasti 0 - 9, ENTER e DISPLAY lampeggiano.

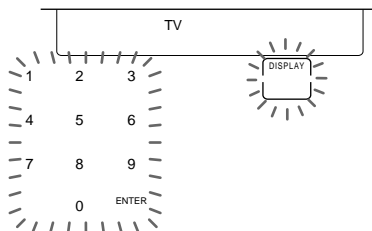

* Quando si imposta il codice componente del tasto DVD o SAT/CBL, premere ripetutamente fino a che viene visualizzato il componente desiderato.

- 4 Premere i tasti del codice di due cifre del componente e quindi il tasto ENTER sul pannello a tocco.

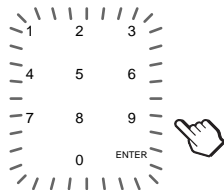

Si sente un segnale acustico e le cifre del codice e "ENTER" appaiono due volte.



5 Se si desidera impostare il codice di altri componenti, ripetere i punti 3 e 4.

6 Premere COMMANDER OFF.



Note

- Se si premono i tasti per un numero di codice componente che non appare nelle tabelle dell'allegato "Numeri di codice dei componenti", il telecomando emette un segnale acustico e "NG" lampeggia dopo che si è premuto il tasto ENTER. In questo caso controllare il numero di codice del componente e tentare di nuovo l'impostazione.
- Se non si immette nulla nel telecomando per oltre due minuti tra un passo e l'altro del procedimento, il procedimento di impostazione viene cancellato. Per impostare il codice, si deve di nuovo premere \otimes tenendo premuto COMMANDER OFF.

Per controllare quale numero di codice è impostato

Premere il tasto DISPLAY. Il numero di codice e "ENTER" appaiono due volte.

Controllo della validità del numero di codice

1 Premere il tasto di selezione componente corrispondente al componente impostato.

TV



Il telecomando si accende e i tasti a tocco appaiono sul display.

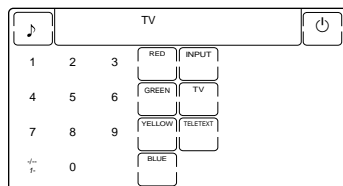

2 Accendere il componente con il suo interruttore di alimentazione.

3 Puntare il telecomando verso il componente e premere il tasto  dei tasti a tocco.

Quando viene inviato un segnale dal telecomando,  appare sul display.



Il componente dovrebbe spegnersi.

Impostazione del codice per componenti audio e video preimpostati (continuazione)

- 4 Se l'operazione è riuscita, controllare che il telecomando possa controllare anche le altre funzioni del componente, come la scelta del canale e il controllo del volume.

Vedere "Controllo dei componenti con il telecomando" per dettagli.

Se il telecomando non funziona...

Provare a ripetere il procedimento di impostazione a pagina 7 usando gli altri codici elencati per i componenti nelle tabelle dell'allegato "Numeri di codice dei componenti".

Note sui tasti che hanno già "appreso" un segnale di comando a distanza

Se un altro segnale è già stato programmato su un tasto con la funzione di apprendimento (pagina 12), il segnale "appreso" funziona anche dopo che si è impostato il numero di codice componente. Per usarlo come tasto per un componente preimpostato, si deve cancellare il segnale appreso.

Nota sul pannello a tocco

Quando si imposta il numero di codice di un componente, sono visualizzati solo i tasti che sono stati preimpostati con segnali per il componente desiderato. I segnali preimpostati per ciascun tasto variano a seconda delle marche. Usando la funzione di apprendimento, si possono programmare segnali di comando a distanza sia sui tasti visualizzati che su quelli che non sono visualizzati (vedere pagina 12).

Controllo dei componenti con il telecomando

Quando si controlla un componente non Sony, assicurarsi di impostarne prima il relativo codice (pagina 7).

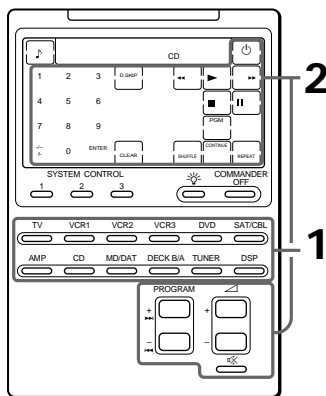

Esempio: Per controllare un lettore CD

- 1 Premere il tasto di selezione componente desiderato.

CD



Il telecomando si accende e sono visualizzati i tasti per il controllo del componente selezionato.

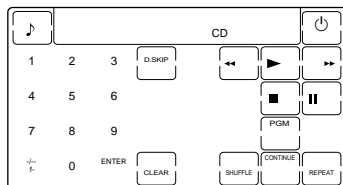

2 Premere il tasto desiderato sul pannello a tocco.

Quando viene inviato un segnale dal telecomando,  appare sul display.



Si possono usare anche i tasti \triangleleft +/-, il tasto m e i tasti PROGRAM +/- se necessario.

3 Quando si è finito di usare il telecomando premere COMMANDER OFF per spegnere il telecomando.



Nota

I segnali del telecomando possono essere diversi per alcuni componenti o funzioni. In questo caso, programmare i segnali di comando a distanza con la funzione di apprendimento (vedere pagina 12). Notare, tuttavia, che i componenti e le funzioni che non supportano il comando a distanza tramite raggi infrarossi non possono essere usati con questo telecomando.

Per controllare il volume

Premere i tasti \triangleleft +/- per controllare il volume e il tasto m per silenziare. Quando si seleziona un componente video viene controllato il volume del televisore e quando si seleziona un componente audio viene controllato il volume dell'amplificatore. Si può cambiare anche questa impostazione (pagina 17).

Quando si controlla un videoregistratore Sony

Selezionare il tasto VCR1, 2 o 3 in corrispondenza all'interruttore VTR1, 2 o 3 del videoregistratore. Se il videoregistratore non è dotato di interruttore VTR1, 2 o 3, selezionare VCR1, 2 o 3 in base al tipo di videoregistratore come segue.

Betamax	VCR1
8mm	VCR2
VHS	VCR3

Quando si usa il tasto REC (registrazione) di un videoregistratore

Per evitare registrazioni accidentali, il tasto REC non funziona se premuto da solo. Per registrare si deve premere il tasto  tenendo premuto il tasto REC.

Quando si usa una piastra a cassette doppia

Si deve selezionare la piastra A o B prima di controllare. Per selezionare la piastra, premere DECK B/A per cambiare la visualizzazione tra "DECK A" e "DECK B".

Se il telecomando della piastra a cassette ha solo un gruppo di tasti operativi ed è dotato di un tasto A/B per la selezione della piastra, premere invece il tasto D.SKIP sul pannello a tocco.

Selezione dell'ingresso per un televisore

È anche possibile selezionare direttamente come segue quando sono collegati due o più videoregistratori.

“INPUT” + “0” : Sintonizzatore TV

“INPUT” + “1” : VIDEO1

“INPUT” + “2” : VIDEO2

“INPUT” + “3” : VIDEO3

“INPUT” + “4” : VIDEO4

“INPUT” + “5” : VIDEO5

“INPUT” + “6” : VIDEO6

Quando si usa un televisore Sony, i comandi sopra sono preimpostati. Per altre marche, è possibile “insegnare” i comandi a due tasti sopra elencati usando la funzione di apprendimento (vedere la pagina successiva).

Uso di operazioni di comando a distanza non preimpostate

— Funzione di apprendimento

Per controllare componenti o funzioni non preimpostati, usare il seguente procedimento di “apprendimento” per “insegnare” ai tasti programmabili le funzioni di un altro telecomando. Si può anche usare la funzione di apprendimento per cambiare il segnale di singoli tasti dopo l'impostazione del numero di codice del componente (pagina 7). Torna comodo annotarsi le funzioni apprese dai tasti nell'allegato “Tabella dei tasti del display LCD a tocco”

Nota

Alcuni segnali di comando a distanza specifici possono non essere apprendibili.

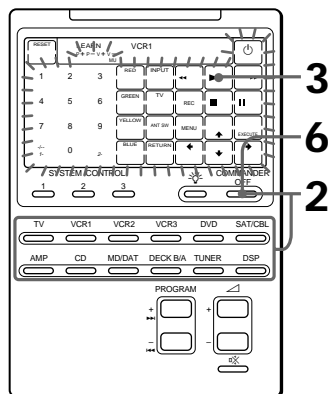

Esempio: Per programmare il segnale ► (riproduzione) del componente sul tasto VCR1 ► (riproduzione) del telecomando

- 1** Collocare lo RM-AV2000T testa a testa con il telecomando del componente.

Telecomando del componente

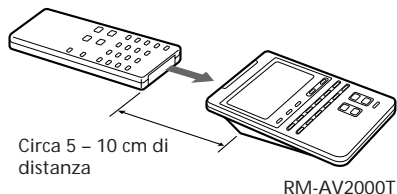

RM-AV2000T

- 2** Tenendo premuto **COMMANDER OFF**, premere il tasto di selezione componente del componente di cui vanno appresi i segnali.



Tutti i tasti disponibili per l'apprendimento lampeggiano.

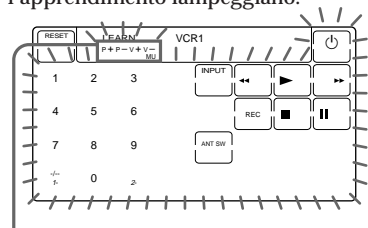

Indicazione per i tasti PROGRAM, ◀ e ⓧ

L'indicazione "P+ P- V+ V- MU" indica se i tasti PROGRAM +/-, ◀ +/– e ⓧ sono disponibili per l'apprendimento.

Nota sulle indicazioni lampeggianti

I tasti che sono già preimpostati per quel componente lampeggiano due volte, mentre quelli non preimpostati lampeggiano una volta.

- 3** Premere il tasto del telecomando a cui si vuole "insegnare".



"LEARN" lampeggia e solo il tasto premuto rimane visualizzato.

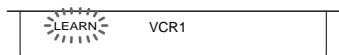

Per insegnare ai tasti PROGRAM +/–, ◀ +/– e ⓧ

Premere il tasto corrispondente. "LEARN" lampeggia e "P+", "P–", "V+", "V–" o "MU" rimane visualizzato.

- 4** Tenere premuto il tasto dell'altro telecomando fino ad udire un segnale acustico.



"LEARN" cessa di lampeggiare e rimane illuminato. Se il comando è stato appreso correttamente, i tasti che hanno appreso rimangono illuminati e gli altri disponibili per l'apprendimento lampeggiano.

Se si sentono segnali acustici e "NG" lampeggia sul display

L'apprendimento non è riuscito. Riprovare a eseguire i punti 3 e 4. Alcuni segnali possono richiedere più di un tentativo con il procedimento di apprendimento per completare l'apprendimento. In questo caso provare a eseguire di nuovo il punto 4 se "NG" appare dopo il punto 4.

Uso di operazioni di comando a distanza non preimpostate — Funzione di apprendimento (continuazione)

- 5** Ripetere i punti 3 e 4 per insegnare altre funzioni ad altri tasti.

Per insegnare i segnali del telecomando di un altro componente

Dopo aver collocato i due telecomandi come descritto al punto 1 a pagina 13, premere il tasto di selezione componente appropriato e quindi eseguire i punti 3 e 4 a sinistra per eseguire l'apprendimento.

- 6** Premere COMMANDER OFF.

COMMANDER
OFF



Note

- Se non si eseguono i punti del procedimento entro due minuti, il modo di apprendimento viene disattivato.
- Se non si esegue il punto 4 entro 10 secondi dall'esecuzione del punto 3, il display torna allo stato del punto 2. (Tutti i tasti disponibili per l'apprendimento lampeggiano.) In questo caso eseguire di nuovo il punto 3 mentre le indicazioni lampeggiano.
- Se appare "NG" durante l'apprendimento, la memoria è piena. Per liberare spazio in memoria, cancellare le funzioni apprese dai tasti che non si usano molto (pagina 15). Quindi continuare con il procedimento di apprendimento.
- Se si tocca un tasto per errore, premere il tasto errato tenendo premuto il tasto "RESET". Quindi ripetere dal punto 2 per continuare con il procedimento di apprendimento.

Se il telecomando non funziona

Se il tasto usato per l'apprendimento non funziona bene, provare a insegnare di nuovo. (Per esempio, se il volume si alza di molto quando si preme il tasto \triangleleft + solo una volta, dei disturbi possono aver interferito con il processo di apprendimento.)

Per un apprendimento accurato

- Non spostare i telecomandi durante il procedimento di apprendimento.
- Assicurarsi di tenere premuto il tasto dell'altro telecomando fino a sentire il segnale acustico di conferma.
- Usare pile nuove in entrambi i telecomandi.
- Evitare di eseguire il procedimento in luoghi dove batte direttamente il sole o sono presenti forti luci fluorescenti.
- L'area di individuazione del telecomando può differire a seconda dei telecomandi. Se il procedimento di apprendimento non riesce, provare a cambiare le posizioni dei due telecomandi.

IMPORTANTE

Assicurarsi di collocare il telecomando fuori della portata di bambini piccoli o animali domestici. Componenti come condizionatori d'aria, stufe, elettrodomestici e tapparelle o tende motorizzate possono essere pericolosi se ricevono segnali erronei.

Quando si insegnano i segnali per una piastra a cassette doppia

Premere DECK B/A per selezionare la piastra A o B.

Quando si insegna il segnale REC (registrazione) per VCR 1, 2 o 3

Al punto 3, premere il tasto \blacktriangleright tenendo premuto il tasto REC per visualizzare entrambi i tasti e quindi eseguire i punti da 4 a 6. Il telecomando non può apprendere il segnale di comando a distanza se solo il tasto REC è illuminato.

Quando si insegnano segnali ai tasti e

Per componenti diversi da TV o AMP, assicurarsi di leggere le note a pagina 17 e 18.

Per visualizzare solo i tasti usati frequentemente

Si possono celare i tasti non usati. Questo facilita ulteriormente l'uso quando i componenti hanno molti tasti.

Dopo il punto 2 a pagina 13, premere il tasto che si desidera celare (lampeggiante) tenendo premuto il tasto RESET. Il tasto premuto passa ad un lampeggiamento più lento e non viene più visualizzato durante le operazioni con il telecomando. Per visualizzarlo di nuovo, ripetere lo stesso procedimento.

Nota

Non è possibile celare un tasto che ha "appreso" un segnale.

Cambiamento o cancellazione della funzione appresa per un tasto

Per cambiare una funzione appresa, cancellarla e quindi eseguire di nuovo l'apprendimento.

Per cancellare la funzione appresa da un singolo tasto

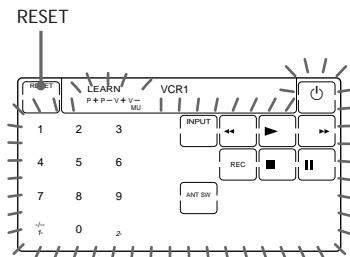

-
- 1 Dopo il punto 2 a pagina 13, premere il tasto che si desidera cancellare tenendo premuto il tasto RESET.

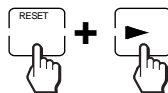

Il tasto cancellato lampeggia insieme agli altri tasti disponibili per l'apprendimento.

Uso di operazioni di comando a distanza non preimpostate
— Funzione di apprendimento (continuazione)

Per cancellare tutti i segnali appresi per un componente specifico

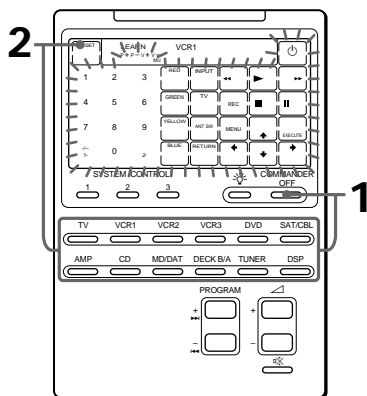

- 2 Premere di nuovo quel tasto di selezione componente tenendo premuto il tasto RESET. Il telecomando emette un segnale acustico e i segnali appresi sono cancellati. I tasti per quel componente tornano allo stato originale che avevano prima dell'apprendimento.

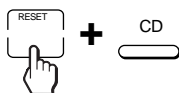

Nota

Se si eseguono i punti sopra quando non è stato “appreso” alcun segnale, l'impostazione di codice del componente (pagina 7) viene riportata all'impostazione di fabbrica. Notare che per DECK B/A, se si cancella una piastra (A o B), i codici componente per entrambe le piastre A e B sono riportati all'impostazione di fabbrica.

- 1 Tenendo premuto COMMANDER OFF, premere il tasto di selezione componente corrispondente.

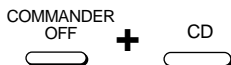

Quando si desidera cancellare i segnali appresi per DECK B/A

Premere DECK B/A per visualizzare “DECK A” o “DECK B”. Non è possibile cancellare entrambe le piastre contemporaneamente.

Controllo del volume di componenti video collegati al sistema audio

Il telecomando è stato predisposto in fabbrica in base al presupposto che si ascoltino i componenti video tramite i diffusori del televisore e che si ascolti il suono dei componenti audio tramite i diffusori collegati all'amplificatore.

La seguente tabella mostra l'impostazione di fabbrica di quale volume viene controllato per ciascun componente.

Tasto di selezione componente	Controlla il volume di
TV	Televisore
VCR1,2,3	Televisore
SAT/CBL	Televisore
DVD	Televisore
AMP	Amplificatore
CD	Amplificatore
MD/DAT	Amplificatore
DECK B/A	Amplificatore
TUNER	Amplificatore
DSP	Amplificatore

Questa funzione permette di controllare il volume del televisore o amplificatore senza che sia necessario selezionare TV o AMP ogni volta che si vuole cambiare il volume.

Per esempio, per controllare il volume durante l'uso di un videoregistratore, non è necessario premere il tasto TV per controllare il volume del televisore.

Note

- Se si sono programmati segnali sui tasti \triangleleft o \otimes con la funzione di apprendimento (pagina 12) per certi componenti, viene trasmesso quel segnale invece del controllo del volume del televisore o dell'amplificatore quando si seleziona quel componente.
- Quando i tasti \triangleleft o \otimes di TV o AMP hanno "appreso" un segnale, quel segnale viene trasmesso solo quando si seleziona TV o AMP. Quando si selezionano altri componenti, sono trasmessi i segnali originariamente preimpostati per TV o AMP.

Per cambiare l'impostazione di fabbrica del controllo del volume

Tuttavia, se i componenti video sono collegati al sistema audio, probabilmente si ascolta il suono del televisore o videoregistratore tramite i diffusori collegati all'amplificatore, non con i diffusori del televisore. In questo caso è necessario cambiare l'impostazione di fabbrica in modo da poter controllare il volume dei componenti video senza dover prima passare all'amplificatore.

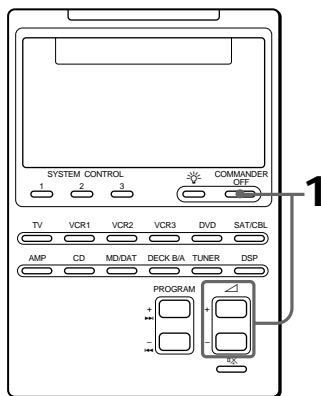

Controllo del volume di componenti video collegati al sistema audio (continuazione)

- 1 Tenendo premuto COMMANDER OFF, premere $\triangle +$ e $\triangle -$.

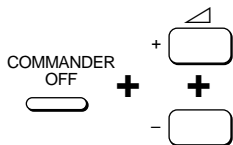

Si sente un segnale acustico e l'impostazione del controllo del volume dei componenti video (TV, VCR1, 2 e 3, SAT/CBL e DVD) passa al componente visualizzato.

Quando si imposta il volume dell'amplificatore $\left\{ \begin{array}{l} v+v- \\ \mu- \\ \text{AMP} \end{array} \right.$

Quando si imposta il volume del televisore $\left\{ \begin{array}{l} v+v- \\ \mu- \\ \text{TV} \end{array} \right.$

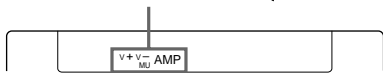

Note

- Se si è già programmato il tasto \triangle o $\text{v}+\text{v}-$ di ciascun componente con dei segnali tramite la funzione di "apprendimento", il procedimento sopra non cambia la funzione dei tasti \triangle e $\text{v}+\text{v}-$.
- Se si sono già programmati segnali di controllo del volume sui tasti \triangle e $\text{v}+\text{v}-$ di TV o AMP con la funzione di apprendimento (pagina 12), si possono usare questi segnali solo quando si seleziona TV o AMP. Per gli altri componenti, sono trasmessi i segnali di controllo di volume preimpostati per TV o AMP (a seconda dell'impostazione selezionata con il procedimento sopra). Per usare i nuovi segnali, è necessario programmare ciascun tasto per ciascun componente usando il procedimento di apprendimento (pagina 12).

Esecuzione di una serie di comandi

— Funzione di controllo sistema

Con la funzione di controllo di sistema si può programmare una serie di comandi operativi ed eseguirli alla pressione di un solo tasto.

Per esempio, quando si guarda un video, è necessaria una serie di operazioni come le seguenti.

Esempio:

- 1 Accendere il televisore.
- 2 Accendere il videoregistratore (VCR1).
- 3 Accendere l'amplificatore.
- 4 Regolare il selettore di ingresso dell'amplificatore su VIDEO 1.
- 5 Regolare il modo di ingresso del televisore su VIDEO.
- 6 Avviare la riproduzione del video.

Si possono programmare fino a 16 passi operativi consecutivi in ciascuno dei tasti SYSTEM CONTROL 1, 2 o 3. In fabbrica SYSTEM CONTROL 1 e 2 non sono stati programmati, ma una serie di comandi di accensione per componenti Sony è stata programmata sul tasto SYSTEM CONTROL 3.

Programmazione di una serie di comandi sui tasti SYSTEM CONTROL

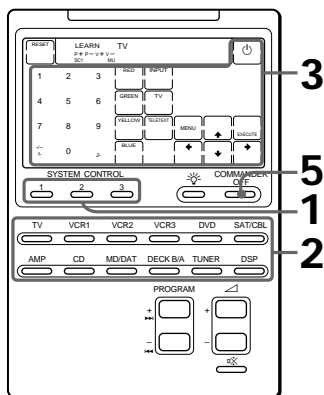

Esempio: Per programmare il procedimento a sinistra sul tasto SYSTEM CONTROL 1

- 1 Tenendo premuto COMMANDER OFF, premere uno dei tasti SYSTEM CONTROL (in questo caso SYSTEM CONTROL 1).

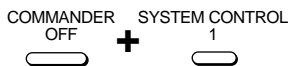

Tutti i nomi dei componenti lampeggiano.

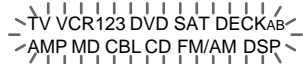

Se una serie di comandi è già stata programmata su quel tasto
Viene visualizzato quel programma. (Notare che il tasto SYSTEM CONTROL 3 è stato predisposto in fabbrica con il comando di accensione standard per quasi tutti i componenti Sony.) Per programmare una nuova serie di operazioni, cancellare prima il programma (vedere pagina 21).

- 2 Premere il tasto di selezione componente del componente da controllare.

TV



I tasti per il componente selezionato lampeggiano.

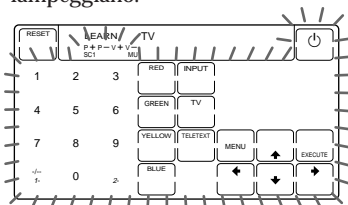

- 3 Premere il tasto o tasti per l'operazione desiderata. Per esempio, per accendere il televisore premere uno dei tasti numerici.



Il segnale del telecomando corrispondente al tasto premuto viene trasmesso, in modo che si possa controllare che ciascun componente funzioni come dovuto.

Esecuzione di una serie di comandi — Funzione di controllo sistema (continuazione)

4 Ripetere i punti 2 e 3 e programmare i tasti per la serie di operazioni.

In questo esempio, premere i seguenti tasti.

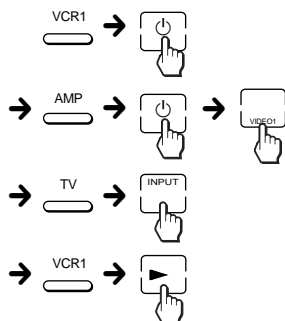

5 Quando si sono programmati tutti i tasti, premere COMMANDER OFF.



Note

- Se si interrompe il procedimento in qualsiasi punto per oltre due minuti, il modo di impostazione finisce e la serie di comandi viene programmata fino a quel punto. In questo caso cancellare il programma e ricominciare dal punto 1 per reimpostare l'intero programma dal principio. Non si può continuare da dove ci si è interrotti.
- Se un tasto SYSTEM CONTROL ha già "appreso" un segnale di comando a distanza (vedere pagina 28), "NG" lampeggia e si sente un segnale acustico che indica che non è possibile la programmazione su quel tasto. Cancellare prima il contenuto appreso (vedere pagina 29).
- Se si cambia il numero di codice componente (pagina 7) o si programma un nuovo segnale con l'apprendimento (pagina 12) su un tasto programmato nella serie di comandi della funzione di controllo di sistema, viene trasmesso il nuovo segnale quando si preme il tasto SYSTEM CONTROL corrispondente.

Informazione sulla programmazione dei tasti SYSTEM CONTROL

Dopo che una serie di comandi è stata eseguita, il telecomando visualizza i tasti del componente usato nell'ultimo passo della sequenza. Programmando un comando componente spesso usato come passo finale, ci si risparmia la necessità di premere il tasto di selezione componente quando si inizia a usare quel componente.

Esecuzione dei comandi programmati

Premere il tasto SYSTEM CONTROL desiderato (1, 2 o 3). I segnali di comando a distanza programmati sono trasmessi nell'ordine programmato per controllare ciascun componente.

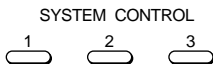

Ogni volta che viene emesso un segnale di comando a distanza, viene visualizzato il tasto corrispondente.

Note sull'uso del controllo di sistema

- Se i sensori di comandi a distanza dei componenti sono troppo lontani gli uni dagli altri, o se sono bloccati da qualche ostacolo, alcuni componenti possono non funzionare consecutivamente anche se si preme il tasto SYSTEM CONTROL.
- Se alcuni componenti non hanno funzionato correttamente per i motivi descritti sopra o per qualsiasi altra ragione, riportare sempre tutti i componenti allo stato in cui si trovavano prima che si premesse il tasto SYSTEM CONTROL. Altrimenti si possono avere operazioni errate quando si preme di nuovo il tasto SYSTEM CONTROL.
- Alcuni componenti possono non sempre essere accesi dalla funzione di controllo sistema. Questo è perché l'alimentazione del componente viene attivata e disattivata quando viene ricevuto il segnale di accensione/spengimento. In questo caso controllare lo stato acceso/spento del componente prima di usare la funzione di controllo di sistema.
- Alcuni componenti possono non accettare segnali di comando a distanza consecutivi. Per esempio un televisore normalmente non reagisce al segnale successivo immediatamente dopo il segnale di accensione. Per questo motivo una serie di segnali come accensione e selezione dell'ingresso può non funzionare correttamente. In questo caso inserire altri segnali come nell'esempio sotto.
 - Accensione televisore → Accensione videoregistratore
 - Riproduzione videoregistratore
 - Selezione ingresso televisore

Cambiamento dei comandi programmati

Per cancellare comandi programmati

- 1 Tenendo premuto COMMANDER OFF, premere uno dei tasti SYSTEM CONTROL 1, 2 o 3.

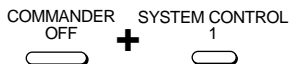

Le operazioni di tasto programmate per quel tasto sono visualizzate in ordine.

- 2 Tenendo premuto il tasto RESET, premere di nuovo lo stesso tasto SYSTEM CONTROL (1, 2 o 3).

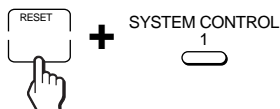

Il contenuto del programma viene cancellato e tutti i nomi dei componenti lampeggiano.

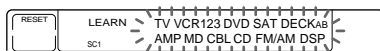

Se si desidera impostare un nuovo programma su questo tasto SYSTEM CONTROL, eseguire i punti da 2 a 5 a pagina 19 e 20.

Esecuzione di una serie di comandi
— Funzione di controllo sistema
(continuazione)

Per riportare SYSTEM CONTROL 3 all'impostazione di fabbrica (comandi di accensione per componenti Sony)

- 1 Tenere premuto COMMANDER OFF, premere SYSTEM CONTROL 3.

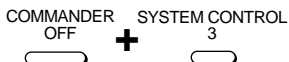

Le operazioni di tasto programmate sono visualizzate in ordine.

- 2 Tenendo premuto il tasto RESET, premere SYSTEM CONTROL 3.

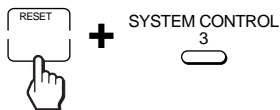

Il contenuto del programma viene cancellato e tutti i nomi dei componenti lampeggiano.

- 3 Tenendo di nuovo premuto il tasto RESET, premere di nuovo SYSTEM CONTROL 3.

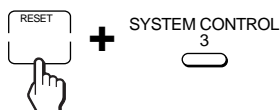

La serie di comandi di accensione per componenti Sony viene reimpostata e le operazioni programmate sono visualizzate in ordine.

Aggiunta di una funzione addizionale ai tasti di selezione componente

Programmazione del comando di accensione del componente selezionato (solo per componenti Sony)

Quando si usano componenti Sony, si può programmare il segnale di accensione per ciascun componente su un tasto di selezione componente. Si può quindi selezionare il componente desiderato e accenderlo semplicemente premendo il relativo tasto di selezione componente.

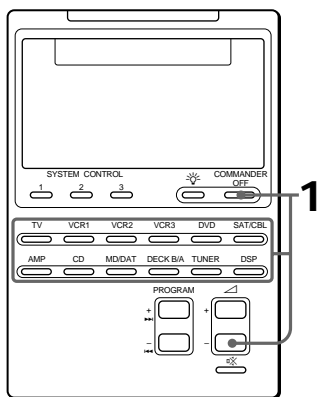

Esempio: Per programmare il tasto TV

- 1 Tenendo premuto COMMANDER OFF, premere  - e il tasto di selezione componente desiderato.

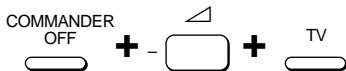

Quando il comando di accensione è stato programmato, si sente un segnale acustico e “ON” appare sul display. (La visualizzazione scompare quando si rilasciano i tasti.)



Per cancellare il comando di accensione

Ripetere il procedimento sopra. Si sente un segnale acustico e appare la seguente indicazione.



Note

- Quando un altro segnale è già stato appreso da un tasto di selezione componente (vedere pagina 24), il comando di accensione non può essere programmato.
- Quando si programma un altro segnale usando la funzione di apprendimento su un tasto di selezione componente (pagina 24) per cui è già stato programmato il comando di accensione, il segnale appreso sopprime il segnale di accensione. Se il segnale appreso viene cancellato in un secondo tempo, anche il segnale di accensione viene cancellato e il tasto ritorna allo stato originale prima della programmazione.

**Aggiunta di una funzione
addizionale ai tasti di selezione
componente (continuazione)**

**Aggiunta di un comando
necessario quando si
seleziona il componente**

Oltre alla funzione originale di selezionare i tasti operativi del componente desiderato, il tasto di selezione componente può avere un altro segnale di comando a distanza tramite "apprendimento" (vedere pagina 12). Per esempio se si deve sempre cambiare la selezione ingresso dell'amplificatore su CD quando si vuole ascoltare il lettore CD, programmare il segnale di "cambiamento della selezione ingresso dell'amplificatore" sul tasto CD di questo telecomando. Allora quando si preme il tasto CD non solo agisce come tasto di selezione componente CD, ma cambia anche la selezione dell'ingresso dell'amplificatore su CD.

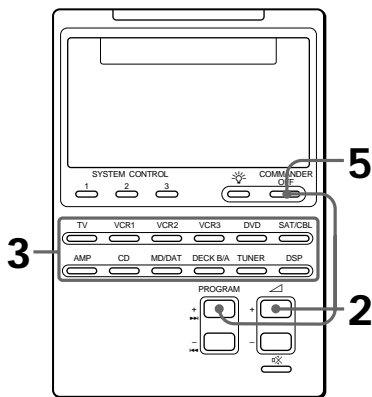

**Esempio: Per programmare il
segnale di selezione ingresso
dell'amplificatore sul tasto CD**

- 1 Collocare lo RM-AV2000T testa a testa con il telecomando del componente.

Telecomando del
componente

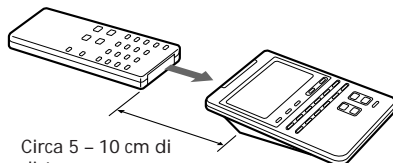

Circa 5 - 10 cm di
distanza

RM-AV2000T

- 2 Tenendo premuto
COMMANDER OFF, premere + e PROGRAM +.

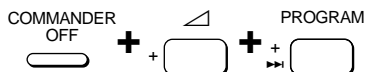

Appare "LEARN" e tutti i nomi dei
componenti lampeggiano.

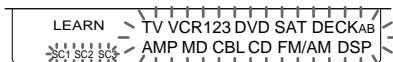

- 3 Premere il tasto di selezione
componente desiderato.

CD



Il nome del componente selezionato
rimane visualizzato e "LEARN"
lampeggia.

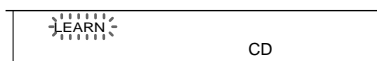

-
- 4 Tenere premuto il tasto sul telecomando del componente (amplificatore in questo esempio) fino a sentire un segnale acustico.

INPUT SELECT



-
- 5 Premere COMMANDER OFF.

COMMANDER
OFF



Per cancellare la funzione appresa dal tasto di selezione componente

- 1 Tenendo premuto COMMANDER OFF, premere \triangleleft + e PROGRAM +.
- 2 Tenendo premuto il tasto RESET, premere il tasto di selezione componente che si vuole cancellare.

Nota

Anche se il tasto di selezione componente è stato programmato con il comando di accensione (pagina 23), si può programmare qualsiasi segnale su di esso usando il procedimento sopra. Tuttavia il nuovo segnale sopprime il comando di accensione e anche se in seguito si cancella il nuovo segnale, il comando di accensione non viene ripristinato.

Spegnimento di tutti i componenti alla pressione di un tasto

— *Spegnimento di sistema (solo per componenti Sony)*

Quando la funzione di spegnimento di sistema è attiva, si possono spegnere tutti i componenti Sony semplicemente premendo il tasto COMMANDER OFF per tre secondi.

Per impostare la funzione di spegnimento di sistema

- 1 Tenendo premuto COMMANDER OFF, premere PROGRAM - e \triangleleft +.



Quando la funzione di spegnimento sistema è impostata, "OFF" appare sul display. (L'indicazione scompare quando si rilasciano i tasti.)



Per disattivare la funzione di spegnimento di sistema

Ripetere il procedimento sopra. La seguente indicazione appare quando la funzione di spegnimento di sistema è disabilitata.



Assegnazione di altri componenti ai tasti di selezione componente

È possibile, assegnare un altro componente a qualsiasi tasto di selezione componente libero. Per esempio, se si hanno due videoregistratori e due lettori CD, si può usare il tasto VCR3 come tasto di selezione componente per il secondo lettore CD.

Nota

Una volta assegnato un altro componente ad un tasto di selezione componente, l'impostazione del numero di codice componente viene cancellata. Il numero di codice componente non viene restaurato anche se si cancella il componente assegnato in un secondo tempo e si ritorna al componente originale.

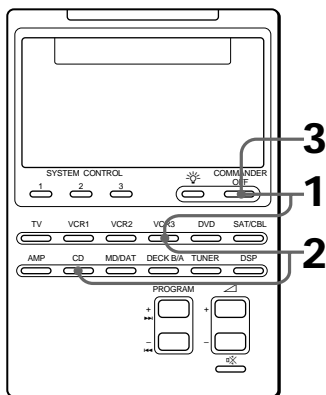

Esempio: Per assegnare un lettore CD al tasto VTR3

- 1 Tenendo premuto COMMANDER OFF, premere VCR3.

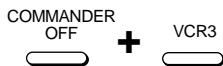

I tasti per quel componente (VCR3) lampeggiano.

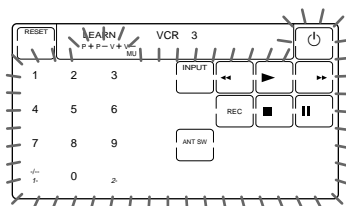

- 2 Tenendo premuto VCR3, premere CD.



Il telecomando emette un segnale acustico e i tasti per il nuovo componente (CD) lampeggiano. Il nuovo nome di componente (CD) lampeggia e il nome di componente originale (VCR3) rimane illuminato.

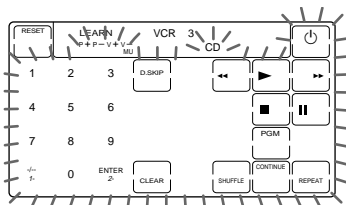

Quando si assegna una piastra a cassette (DECK B/A) ad un altro tasto di selezione componente

Non è possibile assegnare contemporaneamente entrambe le piastre A e B ad un solo tasto.

Se la piastra desiderata (A o B) non è visualizzata, completare il procedimento premendo COMMANDER OFF e premere DECK B/A per selezionare la piastra desiderata, quindi ricominciare dal punto 1.

- Se il nuovo componente è un componente Sony, premere COMMANDER OFF per concludere il procedimento.
- Se è necessario impostare il codice del componente, seguire i punti alle pagine 7 - 10.
- Se è necessario programmare alcuni segnali tramite la funzione di "apprendimento", eseguire il punto 1 e i punti da 3 a 6 alle pagine 13 e 14.

Nota

Se si sentono dei segnali acustici e "NG" lampeggia sul display quando si preme il tasto di selezione componente al punto 1, non è possibile assegnare un altro componente perché alcuni dei tasti sono già stati programmati con la funzione di apprendimento (vedere pagina 12). Provare ad eseguire di nuovo il procedimento sopra dopo aver cancellato i segnali appresi per quel componente.

Per assegnare un lettore LD (VD) o un dispositivo di TV via cavo (CBL) ad un altro tasto di selezione componente

Se il componente desiderato ("VD" o "CBL") non è visualizzato, eseguire di nuovo il punto 2 prima di passare al punto 3, in modo che il componente desiderato ("VD" o "CBL") lampeggi sul display.

Per usare il telecomando dopo aver assegnato altri componenti

Premere il tasto di selezione componente riassegnato. Sono visualizzati i tasti del nuovo componente e si può usare il componente desiderato. Notare tuttavia che viene visualizzato solo il nome del componente originale.

(In questo esempio la visualizzazione appare come segue.)

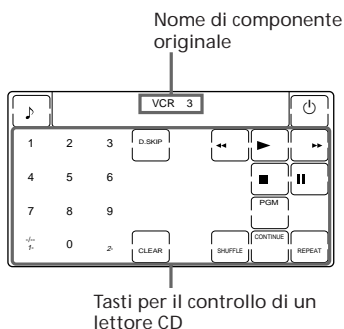

Per riportare un tasto di selezione componente all'impostazione originale

- Tenendo premuto COMMANDER OFF, premere il tasto di selezione componente che si desidera reimpostare.
- Tenendo premuto il tasto RESET, premere di nuovo quel tasto di selezione componente. L'impostazione per quel tasto di selezione componente torna all'impostazione di fabbrica.

Nota

Se si sono programmati alcuni segnali su uno dei tasti con la funzione di apprendimento (vedere pagina 12) dopo aver riassegnato il componente, i due punti sopra cancellano solo i segnali appresi. In questo caso eseguire di nuovo il punto 2 per reimpostare il tasto di selezione componente originale.

Programmazione di operazioni usate frequentemente sui tasti SYSTEM CONTROL

Oltre alle funzioni originali SYSTEM CONTROL (vedere pagina 18), i tasti SYSTEM CONTROL 1, 2 e 3 possono essere programmati per "apprendere" qualsiasi segnale di comando a distanza. Poiché agiscono indipendentemente dagli altri tasti, i tasti SYSTEM CONTROL 1, 2 o 3 possono agire come tasti a tocco singolo, senza che sia necessaria alcuna operazione precedente come premere un tasto di selezione componente per selezionare un componente.

Questo è comodo se si preferisce usare il tasto SYSTEM CONTROL come tasto a "tocco singolo" per una singola operazione, invece che per eseguire una serie di comandi.

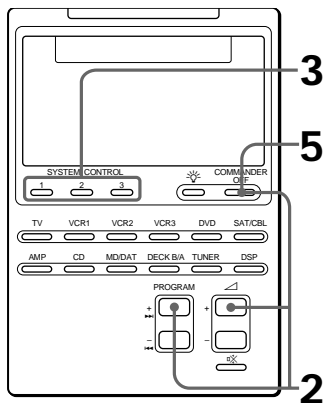

Esempio: Per memorizzare il segnale di accensione/ spegnimento di un condizionatore d'aria sul tasto SYSTEM CONTROL 2

- 1 Collocare lo RM-AV2000T testa a testa con il telecomando del condizionatore d'aria.

Telecomando del componente

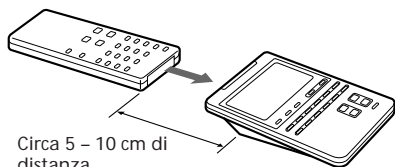

Circa 5 - 10 cm di distanza

RM-AV2000T

- 2 Tenendo premuto **COMMANDER OFF**, premere **PROGRAM** + e +.



Appare "LEARN" e la visualizzazione che rappresenta i tasti SYSTEM CONTROL disponibili per l'apprendimento lampeggia sul display.

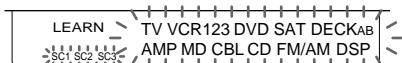

Se un segnale è stato appreso da quel tasto, la visualizzazione rimane illuminata stabilmente. Se si desidera programmare su quel tasto, cancellare prima il segnale (pagina 29).

-
- 3** Premere il tasto SYSTEM CONTROL che si desidera programmare.

SYSTEM CONTROL



“LEARN” lampeggia e la visualizzazione per il tasto SYSTEM CONTROL premuto rimane illuminata stabilmente.



-
- 4** Tenere premuto il tasto dell'altro telecomando fino a sentire un segnale acustico.

AIR CONDITIONER



L'indicazione “LEARN” cessa di lampeggiare e si illumina stabilmente.

Se si sentono segnali acustici e “NG” lampeggia sul display

L'apprendimento non è riuscito. Provare a ripetere i punti 3 e 4.

-
- 5** Premere COMMANDER OFF.

COMMANDER
OFF



Per cancellare il segnale di comando a distanza appreso

- 1 Tenendo premuto COMMANDER OFF, premere PROGRAM + e \triangleleft +.
- 2 Tenendo premuto il tasto RESET, premere SYSTEM CONTROL 1, 2 o 3.

Blocco dei comandi

— Funzione Hold

Per evitare attivazioni accidentali, si possono bloccare tutti i tasti con la funzione Hold.

Per sbloccare il telecomando

Tenendo premuto il tasto “OFF”, premere COMMANDER OFF. “OFF” scompare dal display.

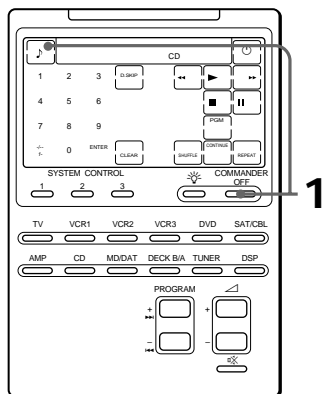

Se il tasto  non è visualizzato, premere un tasto qualsiasi tranne SYSTEM CONTROL o COMMANDER OFF prima di cominciare.

- 1 Tenendo premuto il tasto , premere COMMANDER OFF.

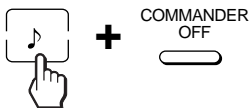

Il telecomando emette un segnale acustico e viene visualizzato “OFF”.



Protezione delle impostazioni e dei segnali "appresi"

— Funzione di blocco preselezioni

Si può bloccare il telecomando in modo che non sia possibile cambiare, aggiungere o cancellare alcuna impostazione di codice componente (pagina 7), segnale appreso (pagine 12, 24, 28, ecc.), impostazione di controllo di sistema (pagina 18), impostazione di volume (pagina 17) o impostazione di spegnimento di sistema (pagina 25).

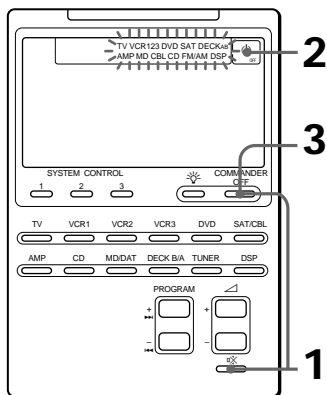

- 1 Tenendo premuto COMMANDER OFF, premere .

COMMANDER
OFF



Tutti i nomi dei componenti lampeggiano e appare il tasto "OFF".

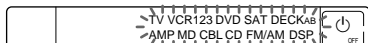

- 2 Premere il tasto  OFF.



Tutti i nomi dei componenti cessano di lampeggiare e rimangono illuminati e "OFF" lampeggia.



- 3 Premere COMMANDER OFF.

Quando è attivato il blocco delle preselezioni

Se si tenta di impostare un codice componente (pagina 7) o di eseguire l'apprendimento (pagina 12), si sentono segnali acustici e "NG" lampeggia sul display.

Per disattivare il blocco preselezioni

Per disattivare il blocco preselezioni, eseguire di nuovo il procedimento sopra e premere "ON" al punto 2. "OFF" appare sul display.

Cambiamento del tempo di spegnimento automatico del telecomando

Il telecomando è stato predisposto in fabbrica per lo spegnimento automatico dopo 10 minuti se rimane inutilizzato (spegnimento automatico). Per cambiare questo tempo, usare il seguente procedimento.

Si può impostare il tempo fino allo spegnimento automatico su un massimo di 90 minuti, in scatti di 10 minuti, o disattivare la funzione di spegnimento automatico.

Nota

La funzione di spegnimento automatico spegne solo il telecomando e non i componenti.

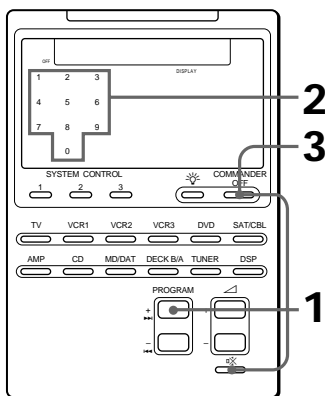

- 1 Tenendo premuto COMMANDER OFF, premere PROGRAM + e \triangle -.



Il numero che indica il tempo fino allo spegnimento automatico attualmente impostato rimane illuminato e gli altri numeri lampeggiano.

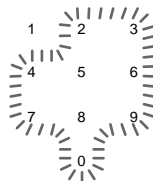

- 2 Premere uno dei tasti 1 - 9 per selezionare il tempo fino allo spegnimento automatico o premere il tasto 0 per disabilitare la funzione di spegnimento automatico.

Per esempio, per impostare il tempo fino allo spegnimento automatico su 20 minuti, premere il tasto 2.



Il telecomando emette un segnale acustico e "2" cessa di lampeggiare e rimane illuminato.

- 3 Premere COMMANDER OFF.



Regolazione della retroilluminazione del display

Il telecomando è stato predisposto in fabbrica per una retroilluminazione vivida e per lo spegnimento automatico della retroilluminazione dopo 10 secondi. Per cambiare questa impostazione, usare il seguente procedimento.

Si può regolare il tempo fino allo spegnimento automatico della retroilluminazione (da 10 secondi a 90 secondi in scatti di 10 secondi) e la luminosità (vivida o fioca).

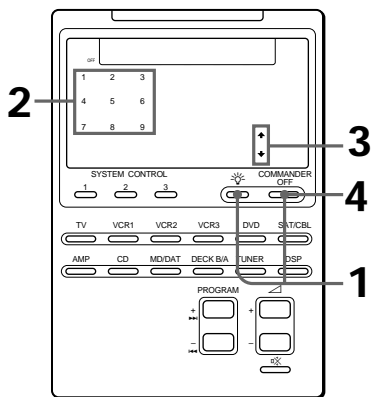

- 1** Tenendo premuto **COMMANDER OFF**, premere

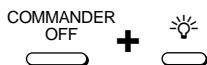

Il numero che indica il tempo fino allo spegnimento automatico attualmente impostato e la freccia indicante la luminosità attuale rimangono illuminati stabilmente. Gli altri numeri e l'altra freccia lampeggiano.

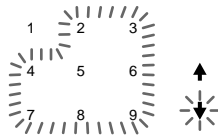

- 2** Premere uno dei tasti 1 – 9 per selezionare il tempo fino allo spegnimento.

Per esempio per impostare il tempo fino allo spegnimento automatico su 20 secondi, premere il tasto 2.



Il telecomando emette un segnale acustico e "2" cessa di lampeggiare e rimane illuminato.

- 3** Premere il tasto o per selezionare la luminosità.

Per renderla vivida premere , per renderla fioca premere .



Il telecomando emette un segnale acustico e la freccia selezionata rimane illuminata stabilmente.

- 4** Premere **COMMANDER OFF**.



Precauzioni

- Non lasciare cadere il telecomando e non sottoporlo a urti, perché potrebbe guastarsi.
- Non lasciare il telecomando nei pressi di fonti di calore o in luoghi esposti alla luce solare diretta, polvere eccessiva o sabbia, umidità, pioggia o scosse meccaniche.
- Non inserire oggetti estranei nel telecomando. In caso di penetrazioni di liquidi o oggetti solidi, farlo controllare da personale qualificato prima di usarlo ulteriormente.
- Non esporre i sensori di comandi a distanza dei componenti alla luce solare diretta o altra forte illuminazione. Una luce eccessiva può interferire con il funzionamento del telecomando.
- Assicurarsi di tenere il telecomando fuori della portata di bambini piccoli e animali domestici. Componenti come condizionatori d'aria, stufe, elettrodomestici e tapparelle o tende motorizzate possono essere pericolosi se ricevono segnali erranei.

Manutenzione

Pulire la superficie con un panno morbido leggermente inumidito con acqua o una blanda soluzione detergente. Non usare alcun tipo di solvente, come alcool, benzina o acquaragia perché possono danneggiare la finitura della superficie.

Caratteristiche tecniche

Raggio operativo

Circa 10 metri (varia a seconda dei componenti e delle marche)

Alimentazione

Telecomando: Quattro pile tipo R6 (formato AA)

Retroilluminazione: Due pile tipo R6 (formato AA)

Durata delle pile

Circa 6 mesi (varia a seconda della frequenza di impiego)

Dimensioni

Circa 120 × 175 × 45 mm (l × a × p)

Massa

290 g (escluse le pile)

Disegno e caratteristiche tecniche sono soggetti a modifiche senza preavviso.

Soluzione di problemi

Se si incontrano problemi durante l'impostazione o l'uso del telecomando, innanzitutto controllare le pile (pagina 5) e quindi controllare i punti seguenti.

Sintomo	Rimedio
Non è possibile controllare i componenti.	<ul style="list-style-type: none">• Avvicinarsi maggiormente al componente. Il raggio operativo massimo è di circa 10 m.• Controllare che il telecomando sia puntato direttamente verso il componente e che non ci siano ostacoli tra il telecomando e il componente.• Accendere prima il componente, se necessario.• Assicurarsi di aver premuto il tasto di selezione componente corretto. Nel caso di SAT/CBL, DVD o DECK B/A, assicurarsi che sia visualizzato il componente desiderato.• Controllare che il componente sia controllabile tramite raggi infrarossi. Per esempio, se il componente non era dotato di telecomando probabilmente non può essere controllato con un telecomando.• Se i componenti video sono collegati al sistema audio, assicurarsi di aver impostato il telecomando come descritto in "Controllo del volume di componenti video collegati al sistema audio" (pagina 17).
Non è possibile controllare i componenti anche dopo aver impostato i numeri di codice di componente.	<ul style="list-style-type: none">• Impostare correttamente il codice componente (pagina 7). Se il codice elencato per primo per quel componente non funziona, provare tutti i codici per quel componente nell'ordine in cui appaiono nell'allegato "Numeri di codice dei componenti".• Alcune funzioni possono non essere preimpostate. Se alcuni o tutti i tasti non funzionano correttamente anche se si sono impostati i codici componente, usare la funzione di apprendimento per programmare i segnali di comando a distanza del componente (pagina 12).
Non è possibile controllare un componente anche dopo che si sono programmati i segnali di comando a distanza con la funzione di "apprendimento".	<ul style="list-style-type: none">• Assicurarsi che il telecomando abbia appreso i segnali corretti. In caso contrario, ripetere il procedimento di apprendimento (pagina 12).
"NG" lampeggia durante l'apprendimento.	<ul style="list-style-type: none">• Cancellare i segnali appresi usati più raramente (pagina 15) e quindi eseguire il procedimento di apprendimento.• Vedere "Per un apprendimento accurato" a pagina 14 e ripetere il procedimento di apprendimento (pagina 12).
"NG" appare durante l'apprendimento.	<ul style="list-style-type: none">• Un altro segnale di comando a distanza è stato programmato su quel tasto con la funzione di apprendimento. Cancellare la funzione appresa (pagina 15) e quindi ripetere il procedimento di apprendimento (pagina 12).

Soluzione di problemi (continuazione)

Sintomo	Rimedio
Un programma di controllo di sistema non funziona correttamente.	<ul style="list-style-type: none">• Assicurarsi di aver programmato i comandi nell'ordine corretto (pagina 18).• Provare a cambiare l'orientamento del telecomando. Se non basta ancora, provare a collocare i componenti il più possibile vicini tra loro.• Controllare lo stato del componente e assicurarsi di aver predisposto correttamente i componenti alla ricezione dei comandi dai tasti SYSTEM CONTROL.
Il telecomando si spegne da solo.	<ul style="list-style-type: none">• Il telecomando è stato predisposto in fabbrica per lo spegnimento automatico dopo che è rimasto inutilizzato per 10 minuti (spegnimento automatico, pagina 32). Si può cambiare il tempo fino allo spegnimento automatico da 10 a 90 minuti o impostare il telecomando perché non si spenga automaticamente.

Tabella delle funzioni preimpostate

TV

INDICAZIONE DEL TASTO	FUNZIONE
	Per spegnere.
0 - 9	Per cambiare canale. Anche per accendere.
-/- 7-	Per selezionare numeri di due cifre. Funziona nello stesso modo del telecomando del televisore.
2-	Per selezionare un numero compreso tra 20 e 29.
RED, GREEN, YELLOW, BLUE	Tasti Fastext.
INPUT	Per cambiare il modo di ingresso.
TV	Per accendere. Per tornare alla televisione dal Videovideo.
TELE TEXT	Per passare al Televideo.
MENU	Per richiamare la visualizzazione MENU.
	Per spostare il cursore in alto.
	Per spostare il cursore a sinistra.
	Per spostare il cursore in basso.
	Per spostare il cursore a destra.
EXECUTE	Per eseguire le voci selezionate da uno schermo.
PROGRAM +/-	Canale su: + Canale giù: -
+/-	Volume su: + Volume giù: -
	Per silenziare il volume del televisore. Premere di nuovo per disattivare il silenziamento.

Uso di Fastext

Questo telecomando permette di accedere alle pagine Fastext premendo un unico tasto. Quando viene trasmessa una pagina Fastext, sul bordo inferiore dello schermo compare un menu a colori. I colori utilizzati per il menu corrispondono ai tasti rosso, verde, giallo e blu del telecomando. Premere il tasto del colore corrispondente a quello dell'opzione del menu desiderata. La pagina richiesta verrà visualizzata dopo pochi secondi.

VCR 1, 2, 3













INDICAZIONE DEL TASTO	FUNZIONE
	Per accendere e spegnere.
0 - 9	Per cambiare canale.
-/- 7-	Per selezionare numeri di due cifre. Funziona nello stesso modo del telecomando del videoregistratore.
2-	Per selezionare un numero compreso tra 20 e 29.
INPUT	Per cambiare il modo di ingresso.
	Per riavvolgere.
	Per riprodurre.
	Per avanzare rapidamente.
REC	Per registrare, premere tenendo premuto REC. Prima rilasciare e quindi rilasciare REC.
	Per interrompere.
	Per fare una pausa.
ANT SW	Per cambiare l'uscita antenna.
PROGRAM +/-	Canale su: + Canale giù: -

**Tabella delle funzioni preimpostate
(continuazione)**

DVD (lettore DVD)

INDICAZIONE DEL TASTO	FUNZIONE
	Per accendere e spegnere.
0 - 9	Tasti numerici: per impostare voci selezionate dallo schermo.
ENTER	Per confermare l'impostazione. Per impostare voci selezionate dallo schermo.
AUDIO	Per cambiare il suono.
DISPLAY	Per mostrare lo stato di riproduzione attuale sullo schermo.
	Per retrocedere.
	Per riprodurre.
	Per avanzare.
	Per interrompere.
	Per fare una pausa.
SUB TITLE	Per cambiare i sottotitoli.
SUB TITLE ON/OFF	Per attivare e disattivare i sottotitoli.
ANGLE	Per cambiare l'angolazione.
TITLE	Per visualizzare il menu dei titoli.
DVD MENU	Per visualizzare il menu DVD.
MENU	Per impostare o regolare voci di menu.
	Per spostare il cursore in alto.
	Per spostare il cursore a sinistra.
	Per spostare il cursore in basso.
	Per spostare il cursore a destra.
EXECUTE	Per eseguire voci selezionate dallo schermo.
CLEAR	Per cancellare i caratteri selezionati dallo schermo.
RETURN	Per tornare all'ultimo schermo precedente.
PROGRAM 	Per passare al punto o brano successivo.
PROGRAM 	Per passare al punto o brano precedente.

VD (lettore LD)

INDICAZIONE DEL TASTO	FUNZIONE
	Per accendere e spegnere.
0 - 9	Per selezionare il numero di brano. 0 seleziona il brano 10. Per selezionare numeri di brano superiori a 10, vedere la descrizione del tasto  sotto.
 	Per selezionare numeri da 10 in su. Per esempio, per selezionare il brano 15, premere  e quindi premere 5.
ENTER	Per confermare l'impostazione.
	Per retrocedere.
	Per riprodurre.
	Per avanzare.
	Per interrompere.
	Per fare una pausa.
CLEAR	Per cancellare i caratteri selezionati dallo schermo.
PROGRAM 	Per passare al punto o brano successivo.
PROGRAM 	Per passare al punto o brano precedente.

SAT (sintonizzatore satellite)







INDICAZIONE DEL TASTO	FUNZIONE
⏻	Per accendere e spegnere.
0 - 9	Per cambiare canale.
-/-- 7-	Per selezionare numeri di due cifre. Funziona nello stesso modo del telecomando del sintonizzatore satellite.
RETURN	Per sintonizzare la stazione sintonizzata per ultima.
MENU	Per richiamare la visualizzazione MENU.
↑	Per spostare il cursore in alto.
←	Per spostare il cursore a sinistra.
↓	Per spostare il cursore in basso.
→	Per spostare il cursore a destra.
EXECUTE	Per visualizzare l'indice stazioni quando non è visualizzata una guida canali. Per selezionare il canale evidenziato.
PROGRAM +/-	Canale su: + Canale giù: -

CBL (dispositivo TV via cavo)











INDICAZIONE DEL TASTO	FUNZIONE
⏻	Per accendere e spegnere.
0 - 9, ENTER	Per cambiare canale.
-/-- 7-	Per selezionare numeri di due cifre.
RETURN	Per sintonizzare la stazione sintonizzata per ultima.
PROGRAM +/-	Canale su: + Canale giù: -

**Tabella delle funzioni preimpostate
(continuazione)**







AMP (amplificatore)

INDICAZIONE DEL TASTO	FUNZIONE
	Per accendere e spegnere.
VIDEO 1	Per selezionare la fonte in ingresso: VIDEO 1
VIDEO 2	Per selezionare la fonte in ingresso: VIDEO 2
VIDEO 3	Per selezionare la fonte in ingresso: VIDEO 3
VDP/AUX	Per selezionare la fonte in ingresso: VDP o AUX
TV	Per selezionare la fonte in ingresso: TV
TAPE	Per selezionare la fonte in ingresso: TAPE
DAT/MD	Per selezionare la fonte in ingresso: DAT/MD
CD	Per selezionare la fonte in ingresso: CD
TUNER	Per selezionare la fonte in ingresso: TUNER
PHONO	Per selezionare la fonte in ingresso: PHONO
MENU	Per richiamare la visualizzazione MENU.
	Per spostare il cursore in alto.
	Per spostare il cursore a sinistra.
	Per spostare il cursore in basso.
	Per spostare il cursore a destra.
SHIFT	Per cambiare banda (FM/AM).
PROGRAM +/-	Frequenza preselezionata su: +, giù: - Frequenza di sintonia su: +, giù: -
 +/-	Volume su: + Volume giù: -
	Per silenziare il volume dell'amplificatore. Premere di nuovo per disattivare il silenziamento.











CD (lettore CD)

INDICAZIONE DEL TASTO	FUNZIONE
	Per accendere e spegnere.
0 - 9	Per selezionare il numero di brano. 0 seleziona il brano 10. Per selezionare numeri di brano superiori a 10, vedere la descrizione del tasto  sotto.
	Per selezionare numeri da 10 in su.
ENTER	Per confermare l'impostazione.
D.SKIP	Per selezionare il disco successivo.
	Per retrocedere.
	Per riprodurre.
	Per avanzare.
	Per interrompere.
	Per fare una pausa.
PGM	Per la riproduzione programmata.
CLEAR	Per cancellare l'impostazione.
SHUFFLE	Per la riproduzione casuale.
CONTINUE	Per selezionare il modo di riproduzione continua.
REPEAT	Per selezionare il modo di riproduzione a ripetizione.
PROGRAM 	Per selezionare il brano successivo.
PROGRAM 	Per selezionare il brano precedente.

MD (piastra MD)

INDICAZIONE DEL TASTO	FUNZIONE
	Per accendere e spegnere.
0 - 9	Per selezionare il numero di brano. 0 seleziona il brano 10. Per selezionare numeri di brano superiori a 10, vedere la descrizione del tasto  sotto.
 / 	Per selezionare numeri da 10 in su.
ENTER	Per confermare l'impostazione.
	Per retrocedere.
	Per riprodurre.
	Per avanzare.
REC	Per registrare, premere  tenendo premuto REC. Prima rilasciare  e quindi rilasciare REC.
	Per interrompere.
	Per fare una pausa.
PGM	Per la riproduzione programmata.
CLEAR	Per cancellare l'impostazione.
SHUFFLE	Per la riproduzione casuale.
CONTINUE	Per selezionare il modo di riproduzione continua.
REPEAT	Per selezionare il modo di riproduzione a ripetizione.
PROGRAM 	Per selezionare il brano successivo.
PROGRAM 	Per selezionare il brano precedente.

DAT (piastra DAT)

INDICAZIONE DEL TASTO	FUNZIONE
	Per accendere e spegnere.
0 - 9	Per selezionare un numero di programma.
ENTER	Per confermare l'impostazione.
	Per riavvolgere.
	Per riprodurre.
	Per avanzare rapidamente.
REC	Per registrare, premere  tenendo premuto REC. Prima rilasciare  e quindi rilasciare REC.
	Per interrompere.
	Per fare una pausa.
	Silenziamento di registrazione.
REPEAT	Per selezionare il modo di riproduzione a ripetizione.
PROGRAM 	Per passare al brano successivo.
PROGRAM 	Per passare al brano precedente.

**Tabella delle funzioni preimpostate
(continuazione)**

DECK B/A (piastra a cassette)

INDICAZIONE DEL TASTO	FUNCTION
D.SKIP	Per selezionare la piastra a cassette: Piastra A o B (solo piastre a cassette doppie).
◀◀	Per riavvolgere.
◀	Per cambiare facciata.
▶	Per riprodurre.
▶▶	Per avanzare rapidamente.
REC	Per registrare, premere ▶ tenendo premuto REC. Prima rilasciare ◀ e quindi rilasciare REC.
■	Per interrompere.
	Per fare una pausa.
○	Silenziamento di registrazione.

**FM/AM (TUNER)
(sintonizzatore FM/AM)**

INDICAZIONE DEL TASTO	FUNZIONE
⏻	Per accendere e spegnere.
1 - 9, 0	Tasti numerici.
-/- 1-	Per selezionare i numeri da 10 in su.
ENTER	Per confermare l'impostazione.
◀	Per frequenze inferiori.
▶	Per frequenze superiori.
BAND	Per selezionare FM/AM.
PROGRAM +	Sintonia preselezionata +.
PROGRAM -	Sintonia preselezionata -.

DSP (processore surround digitale)

INDICAZIONE DEL TASTO	FUNZIONE
CENTER ◊	Tasti di livello +/- diffusore centrale
REAR ◊	Tasti di livello +/- diffusori posteriori
SUB WOOFER ◊	Tasti di livello +/- subwoofer
AUDIO	Per selezionare il modo DPC.
DISPLAY	Per cambiare la visualizzazione.
◀	Selezione ingresso <.
▶	Selezione ingresso >.
SOUNDFIELD	Per attivare/disattivare i campi sonori.
GENRE	Per selezionare un genere di campo sonoro.
T.TONE	Per produrre il segnale di prova.
MODE	Per selezionare un modo di campo sonoro.
↑	Controllo elaborazione digitale ^.
←	Controllo elaborazione digitale <.
↓	Controllo elaborazione digitale v.
→	Controllo elaborazione digitale >.

Riferimento rapido per le operazioni

Per	Premere	Per dettagli vedere
Impostare un codice componente	COMMANDER OFF +	pagina 7
Programmare sui tasti di un componente (funzione di apprendimento)	COMMANDER OFF + Selezione componente	pagina 12
Assegnare altri componenti ai tasti di selezione componente	COMMANDER OFF + Selezione componente (tasto da assegnare) ↓ Selezione componente (tasto da assegnare) + Selezione componente (del nuovo componente)	pagina 26
Cambiare l'impostazione del controllo del volume	COMMANDER OFF + +	pagina 17
Programmare la funzione di controllo di sistema	COMMANDER OFF + SYSTEM CONTROL (1, 2, 3)	pagina 18
Impostare la funzione di spegnimento di sistema	COMMANDER OFF + PROGRAM - +	pagina 25
Programmare il comando di accensione sui tasti di selezione componente	COMMANDER OFF + + Selezione componente	pagina 23
Programmare un comando sui tasti SYSTEM CONTROL o i tasti di selezione componente	COMMANDER OFF + PROGRAM + +	pagina 24, 28
Impostare il tempo fino allo spegnimento automatico	COMMANDER OFF + PROGRAM + +	pagina 32
Impostare il tempo fino allo spegnimento/ luminosità della retroilluminazione	COMMANDER OFF +	pagina 33
Bloccare il telecomando	+ COMMANDER OFF	pagina 30
Selezionare direttamente la selezione ingresso di un televisore	INPUT + Tasti 0 - 6	pagina 12
Iniziare la registrazione	REC +	pagina 11