

# Digital Video Cassette Recorder

---

## Bedienungsanleitung

Lesen Sie diese Anleitung vor Inbetriebnahme des Geräts bitte genau durch, und bewahren Sie sie zum späteren Nachschlagen sorgfältig auf.

## Istruzioni per l'uso

Prima di far funzionare l'apparecchio, leggere questo manuale attentamente e conservarlo per un futuro riferimento.

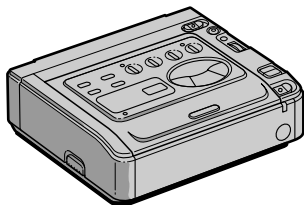

*GV-D300E*

VIDEO  
WALKMAN

C// Cassette  
Memory



**ACHTUNG**

Um Feuergefahr und die Gefahr eines elektrischen Schlags zu vermeiden, setzen Sie das Gerät weder Regen noch sonstiger Feuchtigkeit aus.

Um einen elektrischen Schlag zu vermeiden, öffnen Sie das Gehäuse nicht.  
Überlassen Sie Wartungsarbeiten stets nur qualifiziertem Fachpersonal.

**ATTENZIONE**

Per evitare rischi di incendio o scosse elettriche, non esporre l'apparecchio alla pioggia o all'umidità.

Per evitare scosse elettriche, non aprire l'apparecchio.

Per la manutenzione, contattare solo il personale specializzato.

## **Einführung**

- Hinweise und Sicherheitsmaßnahmen 4
- Überprüfen des mitgelieferten Zubehörs 6

## **Grundfunktionen**

- Anschließen an ein Fernsehgerät 7
- Anschließen des Netzteils/Ladegeräts 9
- Einlegen einer Kassette 10
- Wiedergeben einer Kassette 11
  - Verschiedene Wiedergabemodi 13
  - Wiedergeben einer Kassette mit zwei Tonspuren 14
  - Der schnurlose AV-Infrarotempfänger – LASER LINK 15

## **Weitere Funktionen**

- Alternative Stromquellen 16
  - Verwenden des Akkus 17
- Ändern der Einstellungen im Menüsystem 20
- **Wiedergabe** –
  - Suchen einer Aufnahme 23
    - Suchen von Aufnahmen nach Datum - Datumssuche 23
    - Suchen von Aufnahmen nach Titel - Titelsuche 25
    - Suchen eines Fotos - Photo Search/Photo Scan 26
  - Anzeigen von Aufnahmedaten - Datencodelfunktion 29
- **Schneiden** –
  - Überspielen auf eine andere Kassette 30
  - Aufnehmen von einem Videorecorder oder Fernsehgerät 34
  - Nachvertonung 36
  - Einblenden von Titeln 38
  - Erstellen eines eigenen Titels 42
  - Benennen von Kassetten 44

## **Assemble-Schnitt**

- Was ist ein Assemble-Schnitt? 46
- Anschließen des Aufnahme-Videorecorders 47
- Einstellen des Videorecorders zum Steuern des Aufnahme-Videorecorders 48
- Timing-Justierung für den Aufnahmestart 51
- Auswählen von Szenen 53
- Szenen-Vorschau 54
- Ausführen des Assemble-Schnitts 57

## **Weitere Informationen**

- Geeignete Kassetten und Wiedergabemodi 58
- Laden des Vanadium-Lithium-Akkus im Videorecorder 60
- Neueinstellen von Datum und Uhrzeit 61
- Hinweise zum "InfoLITHIUM"-Akkus 63
- Wartungshinweise und Sicherheitsmaßnahmen 65
- Benutzen des Videorecorders im Ausland 69
- Störungsbehebung 70
- Selbstdiagnosefunktion 74
- Technische Daten 80
- Lage und Funktion der Teile und Bedienelemente 82
- Warnanzeigen 86
- Index Hintere Umschlagseite

## **Operazioni preliminari**

- Uso del manuale 4
- Verifica degli accessori forniti 6

## **Operazioni di base**

- Collegamento ad un televisore 7
- Collegamento dell'adattatore/caricatore CA 9
- Inserimento della cassetta 10
- Riproduzione di un nastro 11
  - Diversi modi di riproduzione 13
  - Riproduzione di un nastro a doppia pista sonora 14
  - Uso del ricevitore IR AV cordless – LASER LINK 15

## **Operazioni avanzate**

- Fonti di alimentazione alternative 16
  - Uso del blocco batteria 17
- Modifica della configurazione dei modi 20
- **per riproduzione** –
  - Ricerca di una scena 23
    - Ricerca sul nastro registrato in base alla data - ricerca della data 23
    - Ricerca sul nastro registrato in base al titolo - ricerca del titolo 25
    - Ricerca del fermo immagine - ricerca fermo immagine/ricerca immagine 26
  - Visualizzazione dei dati di registrazione - funzione data code 29
- **per montaggio** –
  - Montaggio su un altro nastro 30
  - Registrazione da un videoregistratore o da un televisore 34
  - Inserimento audio 36
  - Sovrimpressioni di un titolo 38
  - Personalizzazione dei titoli 42
  - Etichettare una cassetta 44

## **Montaggio**

- Definizione del montaggio 46
- Collegamento del videoregistratore di registrazione 47
- Impostazione del videoregistratore per controllare il videoregistratore di registrazione 48
- Regolazione dell'avvio della registrazione 51
- Selezione delle scene 53
- Visualizzazione delle scene in anteprima 54
- Esecuzione del montaggio 57

## **Informazioni aggiuntive**

- Cassette utilizzabili e modi di riproduzione 58
- Carica della batteria al litio vanadio nel videoregistratore 60
- Reimpostazione della data e dell'ora 61
- Note sul blocco batteria "InfoLITHIUM" 63
- Informazioni sulla manutenzione e precauzioni 65
- Uso del videoregistratore all'estero 69
- Ricerca e soluzione guasti 75
- Schermata di autodiagnostica 79
- Caratteristiche tecniche 81
- Identificazione delle parti 82
- Indicatori di avvertimento 86
- Indice analitico retrocopertina

## Willkommen!

Herzlichen Glückwunsch zum Kauf dieses Videorecorders "Video-Walkman" von Sony.

In dieser Bedienungsanleitung sind Tasten und Einstellungen am Videorecorder in Großbuchstaben dargestellt.

Beispiel: Stellen Sie den Netzschalter POWER auf ON.

### Hinweis zum Kassettenspeicher

Dieser Videorecorder basiert auf dem DV-Format. Sie können ausschließlich Mini-DV-Kassetten mit diesem Videorecorder verwenden. Es empfiehlt sich, eine Kassette mit **CII** Kassettenspeicher zu benutzen.

Folgende Suchfunktionen hängen davon ab, ob die Kassette über Kassettenspeicher verfügt:

- Datumssuche (S. 23)
- Fotosuche (S. 26).

Folgende Funktionen können nur mit Kassettenspeicher ausgeführt werden:

- Titelsuche (S. 25)
- Einblenden von Titeln (S. 38)
- Erstellen eines eigenen Titels (S. 42)
- Benennen von Kassetten (S. 44)

Erläuterungen dazu finden Sie auf Seite 58.

### Hinweis zu den Farbfernsehsystemen

Die Farbfernsehsysteme unterscheiden sich von Land zu Land. Um das Video auf einem Fernsehschirm wiedergeben zu können, benötigen Sie ein PAL-Fernsehgerät.

## Benvenuti!

Congratulazioni per l'acquisto di questo videoregistratore Sony "Video Walkman".

I pulsanti e le impostazioni del videoregistratore sono riportati in lettere maiuscole in questo manuale.

Ad esempio, impostare l'interruttore POWER su ON.

### Nota sulla funzionalità di memorizzazione su cassetta

Questo videoregistratore si basa sul formato DV e quindi supporta solo mini cassette DV. Si consiglia di utilizzare un nastro provvisto di memoria **CII**.

Le funzioni che dipendono dalla presenza o meno di memoria sono:

- Ricerca della data (p. 23)
- Ricerca del fermo immagine (p. 26)

Le funzioni che sono subordinate alla presenza della memoria:

- Ricerca di titoli (p. 25)
- Sovrimpressioni di un titolo (p. 38)
- Personalizzazione dei titoli (p. 42)
- Etichettare una cassetta (p. 44)

Per maggiori informazioni, vedere pagina 58.

### Nota sui sistemi di colore televisivi

I sistemi di colore televisivi variano da un paese all'altro. Per riprodurre l'immagine su uno schermo televisivo, è necessario disporre di un televisore basato sul sistema PAL.

### Hinweis zum Copyright

Fernsehsendungen, Filme, Videoaufnahmen und anderes Material können urheberrechtlich geschützt sein. Das unberechtigte Aufzeichnen solchen Materials verstößt unter Umständen gegen die Bestimmungen des Urheberrechts.

### Sicherheitsmaßnahmen für den Umgang mit dem Videorecorder

- Lassen Sie den Videorecorder nicht naß werden. Schützen Sie ihn vor Regen oder Wasser. Andernfalls kann es zu Fehlfunktionen kommen, oder das Gerät kann irreparabel beschädigt werden [a].
- Setzen Sie den Videorecorder nie Temperaturen von über 60 °C aus, wie sie z. B. in einem in der Sonne geparkten Auto oder im direkten Sonnenlicht auftreten können [b].

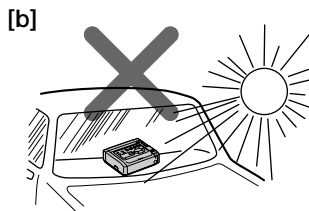

### Avvertenza sul copyright

Alcuni programmi televisivi, film, videocassette ed altro potrebbero essere protetti dalle leggi sul copyright. La loro registrazione non autorizzata potrebbe infrangere le leggi sul copyright.

### Precauzioni di utilizzo del videoregistratore

- Evitare di bagnare il videoregistratore e proteggerlo quindi da pioggia o acqua di mare. Se bagnato, l'apparecchio rischia di non funzionare e a volte non è riparabile [a].
- Evitare di esporre il videoregistratore a temperature superiori a 60°C, come ad esempio in una macchina lasciata al sole o sotto la luce diretta del sole [b].

# Überprüfen des mitgelieferten Zubehörs

# Verifica degli accessori forniti

Überprüfen Sie, ob das folgende Zubehör mit Ihrem Videorecorder geliefert wurde.

Accertarsi che i seguenti accessori siano presenti nella confezione del videoregistratore.

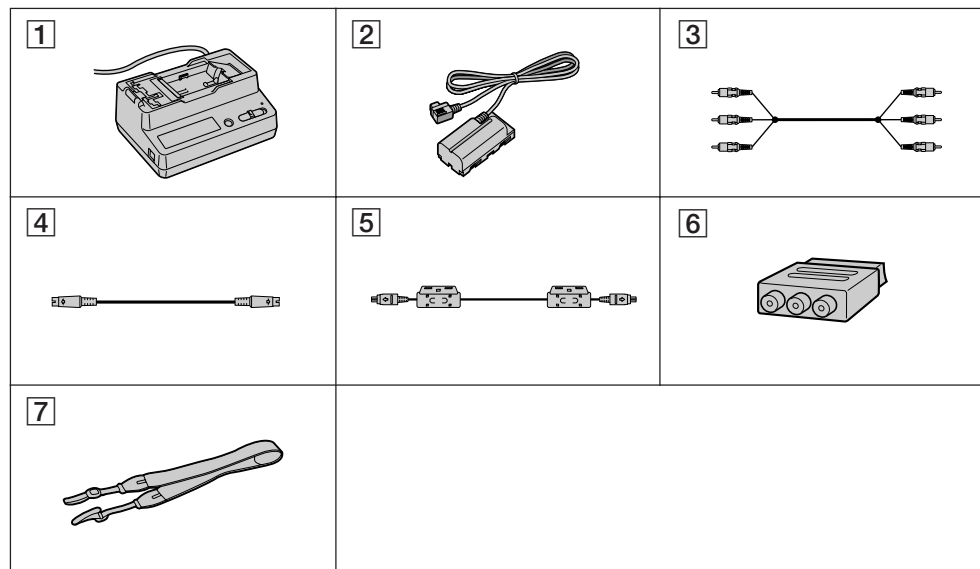

**1** Netzteil/Ladegerät AC-V700 (1) (S. 9, 17)  
Die Form des Steckers variiert von Land zu Land.

**2** Verbindungskabel DK-415 (1) (S. 9)

**3** A/V-Verbindungskabel (1) (S. 7, 32, 34, 47)

**4** S-Videokabel (1) (S. 7, 32, 34, 47)

**5** DV-Kabel (1) (S. 30)

**6** 21poliger Adapter (1) (S. 8)

**7** Schulterriemen (1) (S. 84)

**1** Adattatore/caricatore CA AC-V700 (1) (p. 9, 17)  
La forma della presa varia da un paese all'altro.

**2** Cavo di collegamento DK-415 (1) (p. 9)

**3** Cavo di collegamento A/V (1) (p. 7, 32, 34, 47)

**4** Cavo del video S (1) (p. 7, 32, 34, 47)

**5** Cavo DV (1) (p. 30)

**6** Adattatore a 21 piedini (1) (p. 8)

**7** Tracolla (1) (p. 84)

Wenn es aufgrund einer Fehlfunktion des Videorecorders, Videobandes etc. zu Störungen bei der Aufnahme oder Wiedergabe kommt, besteht kein Anspruch auf Schadenersatz für die nicht erfolgte oder beschädigte Aufnahme.

Il contenuto della registrazione non è indennizzato quando la mancata registrazione o riproduzione dipende da un problema di funzionamento del videoregistratore, della videocassetta, ecc.

# Anschließen an ein Fernsehgerät

Sie können diesen Videorecorder an ein Fernsehgerät anschließen und Ihre Aufnahmen oder die Anzeigen dann am Fernsehschirm wiedergeben lassen.

## Direktanschluß an Fernsehgerät/Videorecorder

Öffnen Sie die Buchsenabdeckung. Schließen Sie diesen Videorecorder über das mitgelieferte A/V-Verbindungskabel an die LINE IN-Eingänge des Fernsehgeräts oder des an das Fernsehgerät angeschlossenen Videorecorders an. Stellen Sie den Wählschalter TV/VCR des Fernsehgeräts auf VCR. Wenn Sie diesen Videorecorder an einen Videorecorder anschließen, stellen Sie den Eingangswählschalter am anderen Videorecorder auf LINE.

Wenn Ihr Videorecorder oder Fernsehgerät mit einer S-Videobuchse ausgestattet ist, stellen Sie eine Verbindung über das mitgelieferte S-Videokabel [a] her. Damit erzielen Sie eine hohe Bildqualität. Wenn Sie diesen Videorecorder über das S-Videokabel [a] anschließen, benötigen Sie den gelben Videostecker des A/V-Verbindungskabels [b] nicht.

Drehen Sie die Lautstärke dieses Videorecorders herunter.

# Collegamento ad un televisore

Collegare questo videoregistratore ad un televisore per vedere le immagini riprodotte o per visualizzare gli indicatori sullo schermo.

## Collegamento diretto al televisore o al videoregistratore

Aprire lo sportellino laterale. Collegare questo videoregistratore alle prese LINE IN del televisore o del secondo videoregistratore utilizzando il cavo di collegamento A/V in dotazione. Impostare il selettore TV/VCR del televisore su VCR. Se si collega un altro videoregistratore, impostarne il selettore di ingresso su LINE.

Se il videoregistratore o il televisore è provvisto di una presa video S, effettuare il collegamento su tale presa utilizzando il cavo video S [a] in dotazione per ottenere una migliore qualità delle immagini. Se verrà utilizzato questo cavo [a], non sarà necessario collegare lo spinotto giallo (video) del cavo di collegamento A/V [b]. Abbassare il volume del videoregistratore.

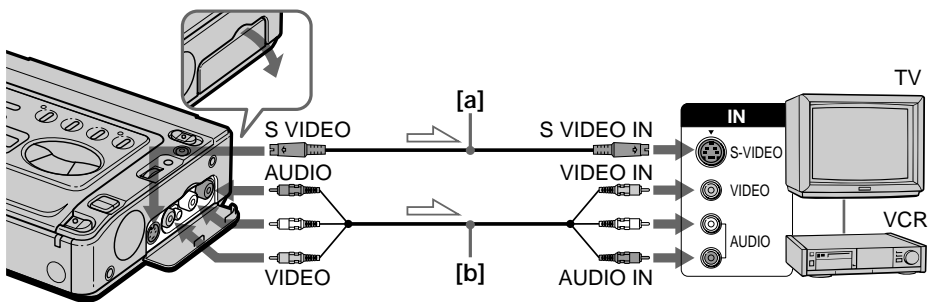

➤ : Signalfuß / Direzione del segnale

**Anschließen des A/V-Verbindungskabels**  
Verbinden Sie die Stecker mit gleichfarbigen Buchsen an diesem Videorecorder bzw. am Fernsehgerät oder anderen Videorecorder.

**Collegamento del cavo A/V**  
Inserire gli spinotti nelle prese corrispondenti indicate dai colori sul secondo videoregistratore o sul televisore.

Wenn das Fernsehgerät oder der Videorecorder ein Monogerät ist Verbinden Sie den gelben Stecker des A/V-Verbindungskabels mit der Videoeingangsbuchse und den weißen oder roten Stecker mit der Audioeingangsbuchse am Fernsehgerät oder Videorecorder. In diesem Fall wird der Ton auch im Stereomodus monaural ausgegeben.

### Wenn Ihr Fernsehgerät/Videorecorder über einen 21poligen Anschluß (EUROCONNECTOR) verfügt

Verwenden Sie den mitgelieferten 21poligen Adapter.

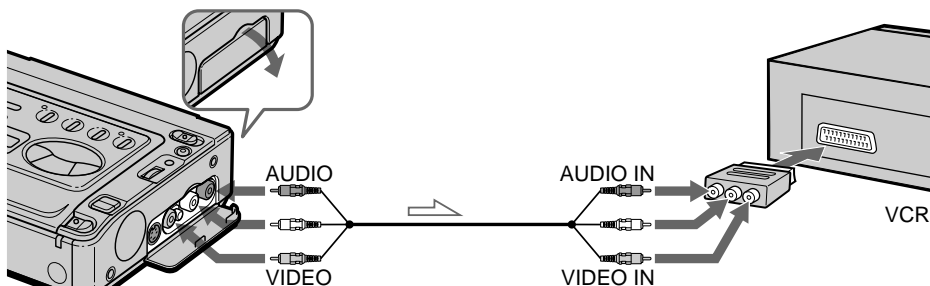

↗ : Signalfluß / Direzione del segnale

### Zum Anschließen eines Videorecorders oder Fernsehgeräts ohne Video-/Audioeingangsbuchsen

Verwenden Sie einen TV-Adapter (nicht mitgeliefert).

Il televisore o il videoregistratore sono di tipo monofonico

Inserire lo spinotto giallo del cavo di collegamento A/V nella presa di ingresso video o quello bianco o rosso nella presa di ingresso audio del televisore o del videoregistratore. In questo modo il suono sarà monofonico anche in modo stereo.

### Il televisore o il videoregistratore sono provvisti di un connettore a 21 piedini (EUROCONNECTOR)

Utilizzare l'adattatore a 21 piedini in dotazione.

### Collegarsi al videoregistratore o al televisore senza prese di ingresso video/audio

Utilizzare un adattatore RFU (non in dotazione).



# Anschließen des Netzteil/Ladegeräts

Verwenden Sie bitte das mitgelieferte Netzteil/Ladegerät.

- (1) Stellen Sie den Moduswechselschalter auf VCR/CAMERA.
- (2) Schließen Sie das Verbindungskabel an die Buchse DC OUT des Netzteil/Ladegerät an.
- (3) Schließen Sie das Netzkabel an die Netzsteckdose an.
- (4) Halten Sie die Verbindungsplatte des Verbindungskabels gedrückt, und schieben Sie sie nach links, so daß sie sich fest an der Akkubefestigungsfläche anschließen läßt.

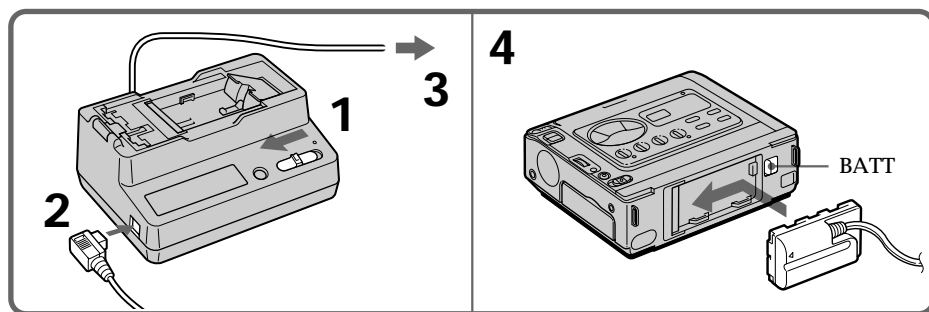

## So nehmen Sie das Netzteil/Ladegerät ab

Halten Sie BATT gedrückt, und schieben Sie die Verbindungsplatte nach rechts.

### VORSICHT

Die Geräte bleiben auch in ausgeschaltetem Zustand mit dem Stromnetz verbunden, solange das Netzkabel mit der Netzsteckdose verbunden ist.

### Hinweise

- Wenn Sie den Moduswechselschalter während des Betriebs auf CHARGE stellen, wird die Stromversorgung des Videorecorders unterbrochen.
- Sie können den am Netzteil/Ladegerät angebrachten Akku nicht laden, solange der Videorecorder mit Strom versorgt wird.

# Collegamento dell'adattatore/caricatore CA

Utilizzare l'adattatore/caricatore CA in dotazione.

- (1) Impostare l'interruttore per la modifica del modo su VCR/CAMERA.
- (2) Inserire il cavo di collegamento nella presa DC OUT del caricabatterie CA.
- (3) Collegare il cavo di alimentazione alla rete elettrica domestica.
- (4) Tenendo premuta la piastra del cavo di collegamento, farla scivolare verso sinistra in modo che si inserisca opportunamente sul blocco batteria.

## Per rimuovere l'adattatore/caricatore CA

Tenendo premuto BATT, far scivolare la piastra di collegamento verso destra.

### ATTENZIONE

Anche dopo essere stato spento, l'apparecchio non risulta scollegato dalla fonte di alimentazione CA fintanto che la spina è inserita nella presa a muro.

### Note

- Se durante il funzionamento del videoregistratore si è posizionato l'interruttore per la modifica del modo su CHARGE, il videoregistratore potrebbe non ricevere più alimentazione.
- Quando il videoregistratore è acceso, non è possibile caricare il blocco batteria collegato all'adattatore/caricatore CA.

# Einlegen einer Kassette

Sie können ausschließlich Mini-DV-Kassetten mit dem Logo **Mini DV\*** verwenden.

Überprüfen Sie, ob der Videorecorder an eine Stromquelle angeschlossen ist.

- (1) Halten Sie die kleine blaue Taste gedrückt, und schieben Sie EJECT nach rechts. Das Kassettenfach hebt sich automatisch und öffnet sich.
- (2) Legen Sie eine Kassette so ein, daß das Fenster nach oben weist.
- (3) Schließen Sie das Kassettenfach, indem Sie auf die Markierung **(PUSH)** am Kassettenfach drücken.

\* **Mini DV** ist ein Warenzeichen.

# Inserimento della cassetta

Si possono usare solo mini cassette DV contrassegnate dal logo **Mini DV\***.

Accertarsi che l'apparecchio sia collegato alla fonte di alimentazione.

- (1) Tenendo premuto il piccolo pulsante blu, spostare il tasto EJECT verso destra. Lo scomparto della videocassetta si solleva automaticamente.
- (2) Inserire una videocassetta con la finestra rivolta verso l'alto.
- (3) Chiudere lo scomparto della videocassetta premendo la dicitura **(PUSH)** sullo scomparto.

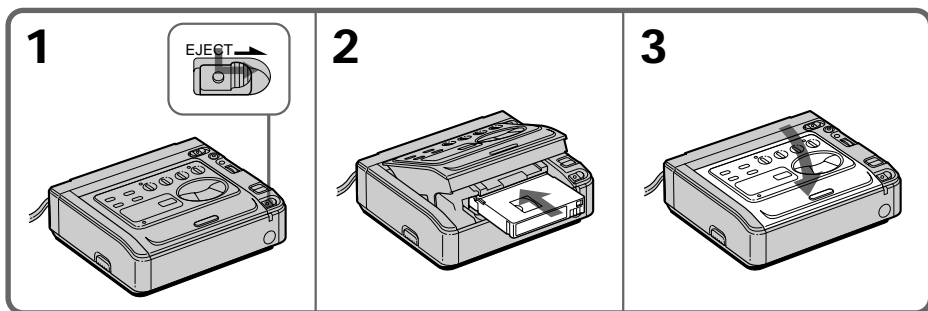

\* **Mini DV** è un marchio.



## So lassen Sie die Kassette auswerfen

Halten Sie die kleine blaue Taste gedrückt, und schieben Sie EJECT nach rechts.



## So verhindern Sie das versehentliche Löschen von Aufnahmen

Verschieben Sie die Überspielschutzlasche an der Kassette, so daß die rote Markierung zu sehen ist. Wenn Sie nun versuchen aufzunehmen, blinken die Anzeigen  und  auf dem Fernsehschirm, und eine Aufnahme ist nicht möglich. Wollen Sie eine auf diese Weise geschützte Kassette doch wieder überspielen, schieben Sie die Überspielschutzlasche wieder heraus, so daß die rote Markierung nicht mehr zu sehen ist.

## Per espellere la cassetta

Tenendo premuto il piccolo pulsante blu, spostare EJECT verso destra.

## Per evitare cancellature accidentali

Spostare la linguetta della videocassetta in modo da rendere visibile la tacca rossa. Quando si prova a registrare con la tacca rossa esposta, gli indicatori  e  lampeggiano sul televisore e non si potrà registrare. Per utilizzare nuovamente la videocassetta per una registrazione, coprire la tacca rossa spostando nuovamente la linguetta.

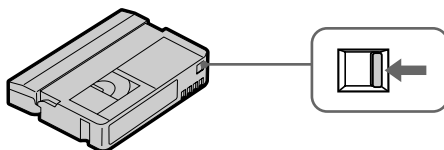

# Wiedergeben einer Kassette

- (1) Halten Sie die kleine, grüne Taste am Schalter POWER gedrückt, und stellen Sie diesen auf ON.  
Die Anzeige POWER (grün) an der Vorderseite des Videorecorders leuchtet auf.
- (2) Spulen Sie mit ◀◀ das Band zurück.
- (3) Starten Sie mit ▷▷ die Wiedergabe.

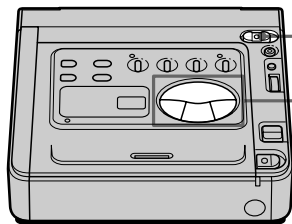

# Riproduzione di un nastro

- (1) Tenendo premuto il piccolo tasto verde sull'interruttore POWER, spostarlo su ON. La spia POWER (verde) si accende sul pannello frontale.
- (2) Premere ◀◀ per riavvolgere il nastro.
- (3) Premere ▷▷ per avviare la riproduzione.

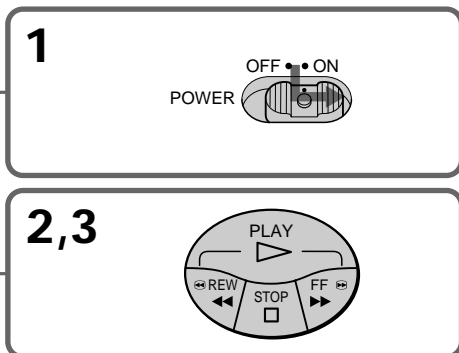

- Zum Stoppen der Wiedergabe drücken Sie □.
- Zum Zurückspulen der Kassette drücken Sie ◀◀.
- Zum Vorwärtsspulen der Kassette drücken Sie ▷▷.

## Hinweis zur Taste DISPLAY

Rufen Sie mit DISPLAY die Bildschirmanzeigen auf. Zum Ausblenden der Anzeigen drücken Sie nochmals DISPLAY.

## Anschließen von Kopfhörern

Schließen Sie Kopfhörer (nicht mitgeliefert) an die Buchse ◯ an (S. 83). Sie können die Lautstärke der Kopfhörer mit VOLUME einstellen.

- Per interrompere la riproduzione, premere □.
- Per riavvolgere il nastro, premere ◀◀.
- Per avanzare rapidamente il nastro, premere ▷▷.

## Nota sul tasto DISPLAY

Premere DISPLAY per visualizzare le indicazioni a schermo. Per annullarle premerlo di nuovo.

## Uso delle cuffie

Collegare le cuffie (non in dotazione) alla presa ◯ (p. 83). Per regolare il volume delle cuffie, utilizzare il tasto VOLUME.

### Die Fernbedienung

Dieser Videorecorder läßt sich mit einer Fernbedienung steuern, die zu einem Gerät von Sony gehört.

Stellen Sie COMMANDER im Menüsystem entsprechend dem Fernbedienungscode des Sony-Geräts ein.

Code	Sony-Gerät
VTR 1	Betamax-Videorecorder
VTR 2	8-mm-Videokamera Digitale Videokamera 8-mm-Videorecorder
VTR 3	VHS-Videorecorder
VTR 4	Digitaler Videorecorder Digitale Videokamera
VTR 5 und 6	-

### Hinweis zum Aufnahmemodus

Mit diesem Videorecorder können Sie im SP- (Standard Play - Standardwiedergabe) und im LP-Modus (Long Play - Langzeitwiedergabe) wiedergeben und aufnehmen. Der Videorecorder gibt das Band automatisch in dem Modus wieder, in dem es aufgenommen wurde. Die Wiedergabequalität ist im LP-Modus jedoch nicht so gut wie im SP-Modus. Wählen Sie beim Aufnehmen SP bzw. LP im Menüsystem aus.

### Hinweis zum Signalton

Ein Signalton ist zu hören, wenn Sie das Gerät einschalten. Mehrere Signaltöne sind eine Warnung und weisen auf einen Fehler oder eine Störung am Videorecorder hin. Der Signalton wird nicht auf dem Band aufgezeichnet. Sie können die Signaltonfunktion auch ausschalten, indem Sie im Menüsystem OFF auswählen.

### Uso del telecomando

Questo videoregistratore può essere utilizzato con un telecomando in dotazione con i prodotti Sony.

Impostare COMMANDER nel menu in base al codice del telecomando in dotazione.

Codice	Prodotto Sony
VTR 1	Videoregistratore Betamax
VTR 2	Videocamera 8 mm Videocamera digitale Videoregistratore 8 mm
VTR 3	Videoregistratore VHS
VTR 4	Videoregistratore digitale Videocamera digitale
VTR 5 e 6	-

### Note sul modo di registrazione

Questo videoregistratore riproduce e registra in modo SP (riproduzione standard) e in modo LP (riproduzione allungata). Il nastro viene riprodotto automaticamente nel modo in cui è stato registrato. Tuttavia, la qualità di riproduzione in modo LP non sarà la stessa del modo SP. Durante la registrazione, selezionare SP o LP nel menu.

### Nota sul segnale acustico

Viene emesso un segnale acustico quando si accende l'alimentazione. Più segnali acustici successivi indicano il verificarsi di un'anomalia. Si ricorda che il segnale acustico non è registrato sul nastro. Per non sentirlo, selezionare OFF nel menu.

### Verschiedene Wiedergabemodi

#### So können Sie ein Standbild anzeigen lassen (Wiedergabepause)

Drücken Sie während der Wiedergabe **II**. Die Anzeige PAUSE (orange) leuchtet auf. Wollen Sie die Wiedergabe fortsetzen, drücken Sie **II** oder **▷**.

#### So können Sie eine Szene suchen (Bildsuchlauf)

Halten Sie während der Wiedergabe **◀◀** oder **▶▶** gedrückt. Zum Zurückschalten in den normalen Wiedergabemodus lassen Sie die Taste los.

#### So können Sie beim Vorwärts- oder Zurückspulen die Aufnahme im Zeitraffer wiedergeben (Zeitraffer)

Halten Sie beim Zurückspulen der Kassette **◀◀** bzw. beim Vorwärtsspulen **▶▶** gedrückt. Wollen Sie wieder wie normal spulen, lassen Sie die Taste los.

#### So können Sie eine Aufnahme mit 1/3 der Normalgeschwindigkeit wiedergeben (Zeitlupe)

Drücken Sie während der Wiedergabe **▶▶**. Zum Zurückschalten in den normalen Wiedergabemodus drücken Sie **▷**.

#### Hinweise zur Wiedergabe

- In diesen speziellen Wiedergabemodi ist der Ton stummgeschaltet.
- Nach 5 Minuten Wiedergabepause schaltet der Videorecorder automatisch in den Stopmodus. Zum Fortsetzen der Wiedergabe drücken Sie **▷**.

### Diversi modi di riproduzione

#### Fermo immagine (pausa di riproduzione)

Premere **II** durante la riproduzione. Si accende la spia PAUSE (arancione). Per riprendere la riproduzione, premere **II** o **▷**.

#### Per ricercare una scena (ricerca di una scena).

Tenere premuto il tasto **◀◀** o **▶▶** durante la riproduzione. Per riprendere la riproduzione, rilasciare il tasto.

#### Per controllare le immagini durante l'avanzamento o il riavvolgimento veloce del nastro (skip scan)

Tenere premuto il tasto **◀◀** durante il riavvolgimento o **▶▶** durante l'avanzamento del nastro. Per tornare alla normale velocità di avanzamento o riavvolgimento, rilasciare il pulsante.

#### Per visualizzare l'immagine ad un 1/3 della velocità (riproduzione al rallentatore)

Premere **▶▶** durante la riproduzione. Per riprendere la riproduzione normale, premere **▷**.

#### Note sulla riproduzione

- L'audio è disattivato in vari modi di riproduzione.
- Se la pausa di riproduzione dura 5 minuti, il videoregistratore si ferma automaticamente. Per riprendere la riproduzione, premere **▷**.

## Wiedergeben einer Kassette mit zwei Tonspuren

Wenn Sie eine Kassette mit zwei Tonspuren wiedergeben wollen, wählen Sie im Menü den gewünschten Ton aus.

- (1) Rufen Sie mit MENU das Menü auf.
- (2) Wählen Sie durch Drehen des Steuerreglers die Option HiFi SOUND aus, und drücken Sie dann auf den Steuerregler.
- (3) Wählen Sie mit dem Steuerregler die gewünschte Tonoption, und drücken Sie dann auf den Steuerregler. Normalerweise stellen Sie STEREO ein. Sie können Stereoton oder - bei einer Kassette mit zwei Tonspuren - Tonspur 1 bzw. 2 auswählen.  
Um den Ton auf dem linken Kanal bzw. Tonspur 1 wiederzugeben, wählen Sie 1.  
Um den Ton auf dem rechten Kanal bzw. Tonspur 2 wiederzugeben, wählen Sie 2.
- (4) Blenden Sie mit MENU die Menüanzeige wieder aus.

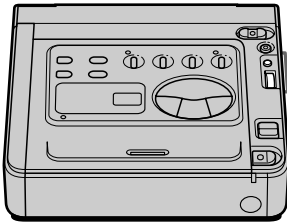

## Riproduzione di un nastro a doppia pista sonora

Durante la riproduzione di un nastro a doppia pista sonora, selezionare il suono desiderato nel menu.

- (1) Premere MENU per visualizzare il menu.
- (2) Ruotare la manopola di controllo per selezionare HiFi SOUND, quindi premere.
- (3) Ruotare la manopola di controllo per selezionare il suono desiderato, quindi premere. In genere selezionare STEREO. Se si utilizza un nastro con doppia pista sonora è possibile ascoltare suoni stereo o suoni 1 e 2. Per ascoltare il canale di sinistra o suono 1, selezionare 1.  
Per ascoltare il canale di destra o suono 2, selezionare 2.
- (4) Premere MENU per togliere il menu dallo schermo.

**1**



MENU

MENU

COMMANDER VTR2

HiFi SOUND

REC MODE

AUDIO MODE



TITLEERASE

TITLE DSPL

TAPE TITLE

↓

**2**

→

MENU

COMMANDER

HiFi SOUND → STEREO

REC MODE

AUDIO MODE

TITLEERASE

TITLE DSPL

TAPE TITLE

↓

MENU



HiFi SOUND

STEREO

1

2

**3**

→

MENU

HiFi SOUND

STEREO

1

2

MENU

COMMANDER

HiFi SOUND → 1

REC MODE

AUDIO MODE

TITLEERASE

TITLE DSPL

TAPE TITLE

↓

## Der schnurlose AV- Infrarotempfänger – LASER LINK

Wenn Sie einen schnurlosen AV-Infrarotempfänger (nicht mitgeliefert) mit der Markierung  LASER LINK an Ihr Fernsehgerät oder Ihren Videorecorder anschließen, können Sie das Bild dieses Videorecorders ganz einfach auf dem Fernsehschirm ausgeben lassen. Näheres dazu finden Sie in der Bedienungsanleitung zum schnurlosen AV-Infrarotempfänger.

LASER LINK ist ein System, mit dem Bild und Ton zwischen Videogeräten mit der Markierung  über Infrarotstrahlen übermittelt und empfangen werden können. LASER LINK ist ein Warenzeichen der Sony Corporation.

### So lassen Sie eine Kassette auf einem Fernsehschirm wiedergeben

- (1) Schließen Sie zunächst den schnurlosen AV-Infrarotempfänger an das Fernsehgerät an, und stellen Sie dann den Schalter POWER am schnurlosen AV-Infrarotempfänger auf ON.
- (2) Stellen Sie den Schalter POWER an diesem Videorecorder auf ON.
- (3) Schalten Sie das Fernsehgerät ein, und stellen Sie den Wählschalter TV/VCR am Fernsehgerät auf VCR.
- (4) Drücken Sie LASER LINK. Die Anzeige an der Taste LASER LINK leuchtet auf.
- (5) Starten Sie mit  an diesem Videorecorder die Wiedergabe.
- (6) Richten Sie den LASER LINK-Sender auf den schnurlosen AV-Infrarotempfänger.

#### Hinweis

Wenn LASER LINK aktiviert ist, d. h. die Anzeige der Taste LASER LINK leuchtet, verbraucht der Videorecorder Strom. Schalten Sie die Funktion mit der Taste LASER LINK aus, wenn Sie sie nicht brauchen.

## Uso del ricevitore IR AV cordless – LASER LINK

Dopo aver collegato il ricevitore IR AV cordless (non in dotazione) contrassegnato dal marchio  LASER LINK al televisore o al videoregistratore, si potranno visualizzare le immagini sul televisore. Per maggiori informazioni, consultare le istruzioni d'uso del ricevitore IR AV cordless.

LASER LINK è un sistema che permette la trasmissione e la ricezione attraverso i raggi infrarossi di immagini e suoni tra apparecchi video contrassegnati dal marchio . LASER LINK è un marchio Sony Corporation.

### Per riprodurre su un televisore

- (1) Dopo aver collegato il televisore e il ricevitore IR AV cordless, impostare l'interruttore POWER del ricevitore IR AV cordless su ON.
- (2) Impostare l'interruttore POWER di questo videoregistratore su ON.
- (3) Accendere il televisore ed impostare il selettore TV/VCR del televisore su VCR.
- (4) Premere LASER LINK. Si accende la spia del tasto LASER LINK.
- (5) Premere  su questo videoregistratore per avviare la riproduzione.
- (6) Puntare l'emettitore LASER LINK verso il ricevitore IR AV cordless.

#### Nota

L'attivazione del sistema LASER LINK (la spia LASER LINK è accesa) comporta l'uso della corrente. Premere e disattivare il tasto LASER LINK quando non è viene utilizzato.

## Alternative Stromquellen

Sie können Ihren Videorecorder über einen Akku, den Netzstrom oder eine Autobatterie (12/24 V) mit Strom versorgen. Auf diese Weise können Sie je nachdem, wo Sie den Videorecorder einsetzen wollen, die geeignete Stromquelle auswählen.

Ort	Stromquelle	Benötigtes Zubehör
Innen	Netzstrom	Mitgeliefertes Netzteil/ Ladegerät
Außen	Akku	Akku NP-F730, NP-F750, NP-F930, NP-F950
Im Auto	Autobatterie (12 oder 24 V)	Gleichstromadapter/ Ladegerät von Sony DC-V700

### Hinweis zu den Stromquellen

Wenn das Gerät während der Aufnahme oder der Wiedergabe von der Stromquelle getrennt oder der Akku abgenommen wird, kann das eingelegte Band beschädigt werden. Wird die Stromversorgung bei Aufnahme oder Wiedergabe unterbrochen, stellen Sie sie daher sofort wieder her.

## Fonti di alimentazione alternative

Per utilizzare il videoregistratore, è possibile ricorrere ad una delle seguenti fonti di alimentazione: blocco batteria, rete domestica e batteria auto 12/24 V. Scegliere la fonte di alimentazione desiderata a seconda delle proprie esigenze.

Luogo	Fonte di alimentazione	Accessori disponibili
Interni	Corrente domestica	Adattatore/caricatore CA in dotazione
Esterni	Blocco batteria	Blocco batteria NP-F730, NP-F750, NP-F930, NP-F950
In macchina	Batteria auto a 12 V o 24 V	Adattatore/caricatore CC Sony DC-V700

### Nota sulle fonti di alimentazione

L'interruzione dell'alimentazione o la rimozione del blocco batteria durante la registrazione o la riproduzione potrebbe danneggiare il nastro inserito. Se ciò dovesse succedere, ristabilire immediatamente il collegamento con la fonte di alimentazione.





## Verwenden des Akkus



Dieser Videorecorder arbeitet mit dem "InfoLITHIUM"-Akku (nicht mitgeliefert). Wenn Sie den Videorecorder mit einem anderen Akku betreiben, funktioniert der Videorecorder unter Umständen nicht, oder die Betriebsdauer des Akkus kann sich verkürzen.

"InfoLITHIUM" ist ein Warenzeichen der Sony Corporation.

## Laden des Akkus

- (1) Stellen Sie den Moduswechselschalter auf CHARGE.
- (2) Schließen Sie das Netzkabel an die Netzsteckdose an. Ein Signalton ist zu hören, und das Display leuchtet auf.
- (3) Bringen Sie den Akku an. Der Ladevorgang beginnt.  
Wenn die Restladungsanzeige  erscheint und die Anzeige CHARGE aufleuchtet, ist der normale Ladevorgang beendet. Sie können den Akku jedoch auch vollständig aufladen und eine etwas längere Betriebsdauer erzielen als beim normalen Laden. Nehmen Sie in diesem Fall den Akku erst ab, wenn die Anzeige CHARGE erlischt und die Restladungsanzeige zu  wechselt.
- (4) Nehmen Sie den Akku ab. Sie können den Akku verwenden, auch wenn er nicht vollständig aufgeladen wurde.

## Restladungsanzeige



Normales Aufladen	Vollständiges Aufladen
	

## Usò del blocco batteria



Questo videoregistratore utilizza un blocco batterie "InfoLITHIUM" (non in dotazione). Se si utilizza un blocco batteria diverso, il videoregistratore potrebbe non funzionare o l'autonomia della batteria potrebbe essere ridotta.

"InfoLITHIUM" è un marchio di Sony Corporation.

## Caricare il blocco batteria

- (1) Impostare l'interruttore per la modifica del modo su CHARGE.
- (2) Collegare il cavo di alimentazione alla rete. Si udirà un segnale acustico e il display si illuminerà.
- (3) Installare il blocco batteria. La batteria è in carica.  
Quando l'indicatore del tempo residuo della batteria segna  e la spia CHARGE si illumina significa che la batteria è carica (carica normale). Per una carica completa, che consente un uso della batteria più prolungato rispetto alla carica normale, lasciare il blocco batteria collegato finché la spia CHARGE si spegne e l'indicatore della carica residua diventa .
- (4) Rimuovere il blocco batteria. Il blocco batteria può essere utilizzato anche se non è stato caricato completamente.  
Indicatore del tempo residuo della batteria.

## Carica normale Piena carica

Carica normale	Piena carica
	

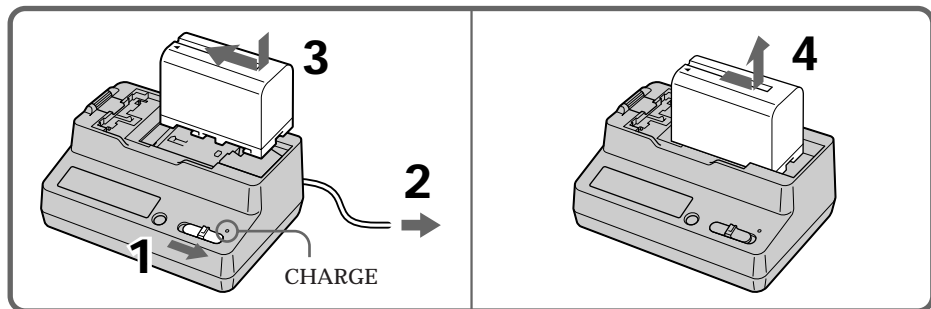

## Ladedauer

Akku	Ladedauer *
NP-F730	250 (190)
NP-F750	270 (210)
NP-F930	330 (270)
NP-F950	360 (300)

Die Zahlen in Klammern geben die Dauer für eine normale Ladung an.

\* Ungefähre Dauer in Minuten zum vollständigen Laden eines leeren Akkus mit dem mitgelieferten Netzteil/Ladegerät. Niedrigere Temperaturen erfordern eine längere Ladedauer.

## Betriebsdauer des Akkus

Akku	Wiedergabedauer
NP-F730	195 (175)
NP-F750	225 (200)
NP-F930	310 (280)
NP-F950	345 (310)

Die Zahlen in Klammern geben die Betriebsdauer für einen normal geladenen Akku an.

## Hinweis zur Restladungsanzeige

Die Restladung wird auf dem Fernsehschirm angezeigt. Je nach den Verwendungsbedingungen usw. wird die Restladung jedoch möglicherweise nicht korrekt angezeigt.

## Hinweise zum Laden des Akkus

- Wenn Sie den Moduswechselschalter während des Ladevorgangs auf VCR/CAMERA stellen, wird das Laden unterbrochen.
- Wenn die Anzeige CHARGE nicht leuchtet oder blinkt, überprüfen Sie, ob der Akku richtig am Netzteil/Ladegerät angebracht wurde. Wenn der Akku nicht richtig angebracht wurde, läßt er sich nicht laden.
- Sie können den Akku nicht laden, während Sie den Videorecorder über das Netzteil/Ladegerät mit Strom versorgen.
- Wenn Sie einen vollständig geladenen Akku anbringen, leuchtet die Anzeige CHARGE einmal auf und erlischt dann.

## Tempo di carica

Blocco batteria	Tempo di carica *
NP-F730	250 (190)
NP-F750	270 (210)
NP-F930	330 (270)
NP-F950	360 (300)

I numeri tra parentesi indicano il tempo necessario per una carica normale. (carica normale)

\* Numero di minuti indicativo per caricare completamente un blocco batteria vuoto utilizzando l'adattatore/caricatore CA in dotazione. (piena carica) (Una temperatura bassa richiederà un tempo di carica più lungo.)

## Durata delle batterie

Blocco batteria	Tempo di riproduzione
NP-F730	195 (175)
NP-F750	225 (200)
NP-F930	310 (280)
NP-F950	345 (310)

I numeri tra parentesi indicano la durata quando si usa un blocco batteria con carica normale.

## Nota sull'indicazione del tempo residuo della batteria

Il tempo residuo della batteria è visualizzato sul televisore. Il valore indicato potrebbe non essere corretto in quanto dipende dalle condizioni d'uso.

## Note sulla carica del blocco batteria

- Se durante la carica l'interruttore per la modifica del modo è impostato su VCR/CAMERA, il processo di ricarica si può interrompere.
- Se la spia CHARGE non si illumina o lampeggia, controllare che il blocco batteria sia stato correttamente installato sull'adattatore/caricatore CA, in caso contrario la batteria non si caricherà.
- Non è possibile utilizzare l'adattatore/caricatore CA per caricare il blocco batteria e allo stesso tempo far funzionare il videoregistratore.
- Dopo aver installato un blocco batteria completamente carico, la spia CHARGE si accende una volta e poi si spegne.

### Anbringen des Akkus am Videorecorder

Drücken Sie auf den Akku, und schieben Sie ihn nach links, so daß er sich fest an der Akkubefestigungsfläche anschließen läßt.

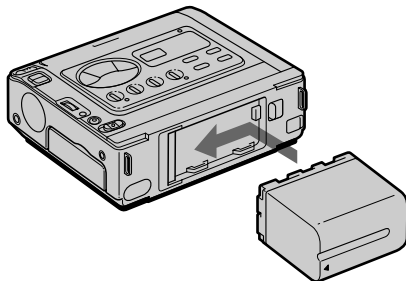

### Hinweis zum Akku

Halten Sie den Videorecorder beim Tragen nicht am Akku fest.

### So nehmen Sie den Akku ab

Halten Sie BATT gedrückt, und schieben Sie den Akku nach rechts.

### Inserimento del blocco batteria nel videoregistratore

Esercitando una pressione sul blocco batteria, farlo scivolare verso sinistra in modo che scatti in posizione.

### Nota sul blocco batteria

Non trasportare il videoregistratore tenendolo per il blocco batteria.

### Per estrarre il blocco batteria

Tenendo premuto il tasto BATT, far scivolare il blocco batteria verso destra.

## Anschließen an eine Autobatterie

Zum Anschließen an eine Autobatterie benötigen Sie den Gleichstromadapter/Ladegerät DC-V700 von Sony (nicht mitgeliefert). Schließen Sie das Autobatterieadapterkabel an die Zigarettenanzünderbuchse des Autos an (12 V oder 24 V). Dann verbinden Sie den Gleichstromadapter/Ladegerät und den Videorecorder über das mitgelieferte Verbindungskabel DK-415.

## Uso di una batteria auto

Utilizzare un adattatore/caricatore CC Sony DC-V700 (non in dotazione). Collegare il cavetto della batteria all'accendisigari della vettura (12 V o 24 V). Collegare l'adattatore/caricatore CA da auto e il videoregistratore utilizzando il cavo di collegamento DK-415 in dotazione.



Dieses Logo zeigt an, daß es sich bei diesem Produkt um Originalzubehör für Videogeräte von Sony handelt. Wenn Sie Videogeräte von Sony erwerben, achten Sie bitte auch beim Kauf von Zusatzkomponenten und -geräten darauf, daß sie mit dem Logo "GENUINE VIDEO ACCESSORIES" gekennzeichnet sind.



Questo simbolo indica che il prodotto è un accessorio compatibile con i prodotti video Sony. Quando si acquistano dei prodotti video Sony, accertarsi che su di essi figuri il simbolo "GENUINE VIDEO ACCESSORIES".

# Ändern der Einstellungen im Menüsystem

# Modifica della configurazione dei modi

Die verschiedenen Möglichkeiten und Funktionen des Videorecorders können Sie im Menüsystem ganz nach Ihren Wünschen einstellen.

(1) Rufen Sie mit MENU das Menü auf.

(2) Wählen Sie durch Drehen des Steuerreglers die gewünschte Option, und drücken Sie dann auf den Steuerregler. Nur die ausgewählte Option wird angezeigt.

(3) Wählen Sie durch Drehen des Steuerreglers den gewünschten Modus aus, und drücken Sie dann auf den Steuerregler. Wenn Sie weitere Einstellungen ändern möchten, gehen Sie wie in Schritt 2 und 3 erläutert vor.

(4) Blenden Sie mit MENU die Menüanzeige wieder aus.

È possibile sfruttare al meglio tutte le potenzialità offerte dal videoregistratore cambiando le impostazioni dei modi attraverso i menu.

(1) Premere MENU per visualizzare il menu.

(2) Ruotare la manopola di controllo per selezionare l'elemento desiderato quindi premere la manopola. Verrà visualizzato solo l'elemento selezionato.

(3) Ruotare la manopola di controllo per selezionare il modo desiderato quindi premere. Per modificare la configurazione degli altri modi, ripetere le operazioni indicate ai punti 2 e 3.

(4) Premere MENU per togliere il menu dallo schermo.

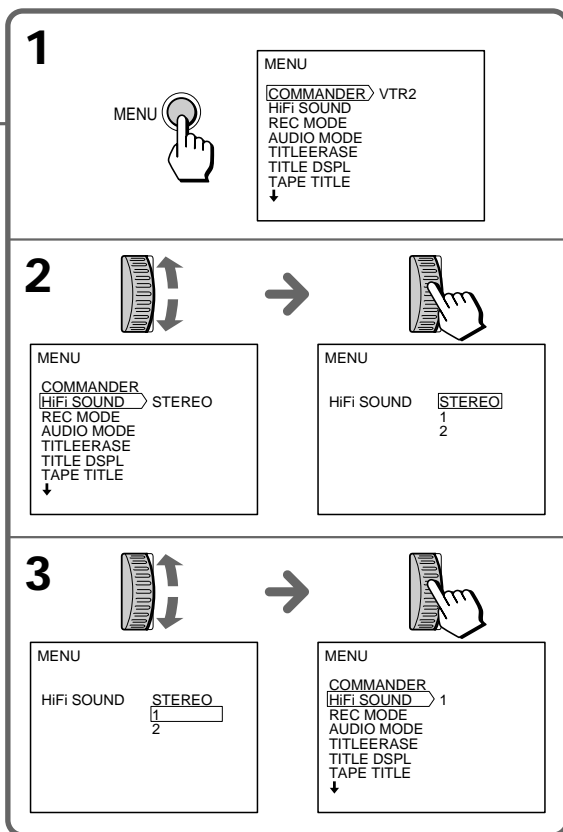
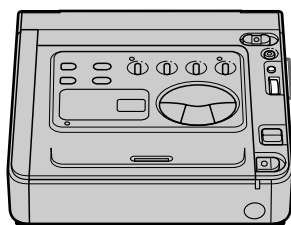

## Auswählen der Einstellung der einzelnen Optionen

### COMMANDER <VTR1-6/OFF>

- Wählen Sie VTR2, wenn Sie eine Fernbedienung benutzen, die zu einer Videokamera von Sony gehört.
- Wählen Sie VTR1 - 6, wenn Sie eine Fernbedienung benutzen, die zu einem Produkt von Sony gehört.
- Wählen Sie OFF, wenn Sie keine Fernbedienung benutzen oder verhindern wollen, daß das Gerät versehentlich über andere Fernbedienungen gesteuert wird.

### HiFi SOUND <STEREO/1/2>

- In der Regel ist STEREO eingestellt.
- Wählen Sie 1 oder 2, wenn Sie bei einem Band mit zwei Tonspuren nur eine der Tonspuren wiedergeben lassen wollen.

### REC MODE\* <SP/LP>

- Wählen Sie SP, wenn Sie im SP-Modus (Standard Play) aufnehmen.
- Wählen Sie LP, wenn Sie im LP-Modus (Long Play) aufnehmen. Damit können Sie 1,5 Mal länger aufnehmen als im SP-Modus.

#### Hinweis zum LP-Modus

Es empfiehlt sich, eine mit diesem Videorecorder im LP-Modus aufgenommene Kassette auf diesem Videorecorder wiederzugeben. Wenn Sie die Kassette auf einem anderen Videorecorder wiedergeben, können Bild und Ton verzerrt sein. Wenn Sie eine Kassette, die auf einem anderen Videorecorder im LP-Modus aufgenommen wurde, mit diesem Videorecorder wiedergeben, können auch in diesem Fall Bild und Ton verzerrt sein.

### AUDIO MODE <12BIT/16BIT>

- In der Regel wählen Sie 12BIT, um zwei Stereotonspuren aufzuzeichnen.
- Wählen Sie 16BIT, wenn Sie eine Stereotonspur mit hoher Qualität aufzeichnen wollen.

### TITLEERASE

Zum Löschen des Titels, den Sie eingeblendet haben.

### TITLE DSPL <ON/OFF>

- Wählen Sie ON, so wird der eingeblendete Titel angezeigt.
- Wählen Sie OFF, wenn der Titel nicht angezeigt werden soll.

## Configurazione di ogni voce

### COMMANDER <VTR1-6/OFF>

- Selezionare VTR2 quando si utilizza un telecomando fornito con una videocamera Sony.
- Selezionare VTR 1-6 se si utilizza un telecomando in dotazione con i prodotti Sony.
- Selezionare OFF quando non si utilizza un telecomando o per evitare che l'apparecchio possa essere utilizzato con un telecomando.

### HiFi SOUND <STEREO/1/2>

- Generalmente selezionare STEREO.
- Selezionare 1 o 2 per riprodurre un nastro a doppia pista sonora.

### REC MODE\* <SP/LP>

- Selezionare SP per registrare in modo SP (riproduzione standard).
- Selezionare LP per registrare in modo LP (riproduzione allungata). Questo modo permette di aumentare il tempo di registrazione di 1,5 volte rispetto al modo SP.

#### Nota sul modo LP

Si consiglia di utilizzare questo videoregistratore per riprodurre un nastro che è stato registrato in modo LP con questo stesso videoregistratore. Riproducendolo infatti su un videoregistratore diverso si rischia di alterarne il suono e l'immagine. Lo stesso problema rischia di verificarsi quando questo videoregistratore viene utilizzato per riprodurre un nastro registrato in modo LP su un altro videoregistratore.

### AUDIO MODE <12BIT/16BIT>

- In genere selezionare 12BIT per registrare due suoni stereo.
- Selezionare 16BIT per registrare un suono stereo con una qualità elevata.

### TITLEERASE

Cancella il titolo che è stato sovrimpresso.

### TITLE DSPL <ON/OFF>

- Selezionare ON per visualizzare il titolo messo in sovrimpressione.
- Selezionare OFF per non visualizzare il titolo.

### TAPE TITLE

Wählen Sie diese Option, wenn Sie einen Namen für die Kassette eingeben möchten.

### BEEP\* <ON/OFF>

- Wählen Sie ON, wenn Sie beim Einschalten des Geräts etc. Signaltöne hören möchten.
- Wählen Sie OFF, wenn die Signaltöne nicht zu hören sein sollen.

### AUDIO MIX\*

Wählen Sie diese Option, und stellen Sie mit dem Steuerregler die Balance zwischen Stereo 1 und Stereo 2 ein.

### CM SEARCH <ON/OFF>

- Wählen Sie ON, wenn Sie mit Hilfe des Kassettenspeichers eine Aufnahme suchen wollen.
- Wählen Sie OFF, wenn Sie ohne Kassettenspeicher suchen wollen.

### DATA CODE <DATE/CAM oder DATE>

- Wählen Sie DATE/CAM, wenn während der Wiedergabe Datumsangaben und Kameradaten angezeigt werden sollen.
- Wählen Sie DATE, wenn während der Wiedergabe das Aufnahmedatum angezeigt werden soll.

### CLOCK SET

Wählen Sie diese Option, wenn Sie das Datum oder die Uhrzeit neu einstellen möchten.

- \* Solange der Vanadium-Lithium-Akku geladen ist, ändern sich diese Einstellungen nicht, auch wenn der normale Akku abgenommen wird. Die nicht mit einem Stern (\*) gekennzeichneten Optionen werden frühestens 5 Minuten, nachdem der Akku abgenommen wurde, auf die werkseitigen Einstellungen zurückgesetzt.

### Hinweise

- Bei der Wiedergabe einer im 16-Bit-Modus aufgenommenen Kassette können Sie unter AUDIO MIX nicht die Balance einstellen.
- Wenn Sie 16BIT im Menü AUDIO MODE wählen, können Sie keinen zusätzlichen Ton aufnehmen.

### TAPE TITLE

Selezionare questa voce per etichettare il nastro della cassetta.

### BEEP\* <ON/OFF>

- Selezionare ON per attivare l'emissione di un segnale acustico all'accensione dell'apparecchio o per segnalare altre operazioni.
- Selezionare OFF per disattivare l'emissione di un segnale acustico.

### AUDIO MIX\*

Selezionare questa voce e regolare il bilanciamento tra stereo 1 e stereo 2 ruotando la manopola di controllo.

### CM SEARCH <ON/OFF>

- Selezionare ON per effettuare le operazioni di ricerca tramite la funzione di memorizzazione sulla cassetta.
- Selezionare OFF per effettuare le operazioni di ricerca senza la funzione di memorizzazione sulla cassetta.

### DATA CODE <DATE/CAM o DATE>

- Selezionare DATE/CAM per visualizzare la data e le informazioni di registrazione durante la riproduzione.
- Selezionare DATE per visualizzare la data durante la riproduzione.

### CLOCK SET

Selezionare questa voce per reimpostare la data o l'ora.

- \* Queste impostazioni rimangono memorizzate anche dopo aver rimosso il blocco batteria a condizione che la batteria al litio vanadio sia carica. Per quanto riguarda le voci senza asterisco, esse ritornano all'impostazione predefinita dopo che sono passati 5 o più minuti da quando è stata tolta la batteria.

### Note

- Quando si riproduce un nastro registrato in modo 16bit, non si potrà regolare il bilanciamento in AUDIO MIX.
- Se è stato selezionato 16BIT nel menu AUDIO MODE, sarà impossibile aggiungere dei suoni audio.

Mit der Fernbedienung, die mit einer digitalen Videokamera von Sony mitgeliefert wird, können Sie eine Aufnahme nach Datum oder Titel suchen. Außerdem können Sie ein Foto (Standbild) suchen, das mit einer digitalen Videokamera von Sony aufgezeichnet wurde. Schlagen Sie dazu in der Bedienungsanleitung zur digitalen Videokamera nach.

## Suchen von Aufnahmen nach Datum - Datumssuche

Sie können eine Aufnahme auf einer bespielten Kassette anhand ihres Datums suchen (Funktion Date Search). Um nach dem Anfang der Aufnahmen mit einem bestimmten Datum zu suchen und die Wiedergabe an dieser Stelle zu starten, haben Sie zwei Möglichkeiten:

- Mit Hilfe des Kassettenspeichers können Sie das angezeigte Datum auswählen.
- Suchen ohne Kassettenspeicher.

## Suchen nach dem Datum mit Hilfe des Kassettenspeichers

Diese Funktion steht Ihnen nur zur Verfügung, wenn Sie eine Kassette mit Kassettenspeicher wiedergeben.

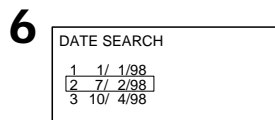
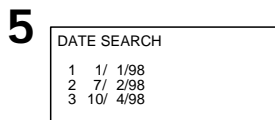
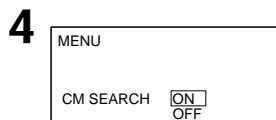

- (1) Stellen Sie den Schalter POWER auf ON.
- (2) Rufen Sie mit MENU das Menü auf.
- (3) Wählen Sie mit dem Steuerregler die Option CM SEARCH aus, und drücken Sie dann auf den Steuerregler.
- (4) Wählen Sie mit dem Steuerregler die Option ON aus, und drücken Sie dann auf den Steuerregler.
- (5) Drücken Sie so oft SEARCH MODE auf der Fernbedienung, bis die Anzeige für die Datumssuche erscheint.
- (6) Wählen Sie mit **◀◀** oder **▶▶** das gewünschte Datum aus.

Die Wiedergabe startet automatisch am Anfang der Aufnahme mit dem ausgewählten Datum.

So beenden Sie die Suche  
Drücken Sie .

Utilizzando il telecomando fornito con una videocamera digitale Sony è possibile cercare una scena in base alla data o al titolo. È inoltre possibile cercare un fermo immagine registrato da una videocamera digitale Sony. Consultare il manuale d'uso della videocamera per maggiori informazioni.

## Ricerca sul nastro registrato in base alla data - ricerca della data

È possibile ricercare i limiti temporali del nastro registrato in base alla data grazie alla funzione di ricerca della data. Per ricercare l'inizio della data specificata e riprodurre a partire da quel punto in poi, è possibile utilizzare due modi:

- Con la funzione di memorizzazione sulla cassetta basta selezionare la data visualizzata.
- Senza la memorizzazione sulla cassetta.

## Ricerca della data tramite la memorizzazione su cassetta

Questa funzione è disponibile solo quando si riproduce un nastro con memorizzazione su cassetta.

- (1) Impostare l'interruttore POWER su ON.
- (2) Premere MENU per visualizzare il menu.
- (3) Ruotare la manopola di controllo per selezionare CM SEARCH quindi premere la manopola di controllo.
- (4) Ruotare la manopola di controllo per selezionare ON, quindi premere.
- (5) Premere più volte SEARCH MODE sul telecomando fino a quando appare l'indicatore della ricerca della data.
- (6) Premere **◀◀** o **▶▶** per selezionare la data per la riproduzione.

La riproduzione inizia automaticamente a partire dall'inizio della data selezionata.

Per interrompere la ricerca  
Premere .

**Hinweise**

- Zwischen einem Datumswechsel muß eine Aufnahme von mehr als zwei Minuten vorhanden sein. Die Suche erfolgt möglicherweise nicht korrekt, wenn Aufnahmen mit unterschiedlichem Datum zu schnell aufeinanderfolgen.
- Der kurze Cursor auf dem Bildschirm weist auf das Datum hin, das beim letzten Mal ausgewählt wurde.
- Die Datumssuche funktioniert möglicherweise nicht korrekt, wenn sich zwischen den Aufnahmen ein unbespielter Bandteil befindet.

**Suchen nach dem Datum ohne Kassettenspeicher**

Diese Funktion können Sie immer verwenden, ganz gleich, ob die Kassette über Kassettenspeicher verfügt oder nicht.

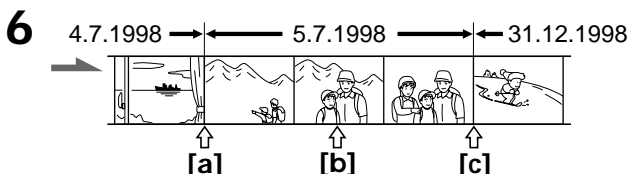
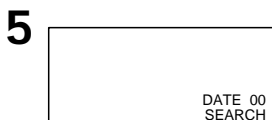
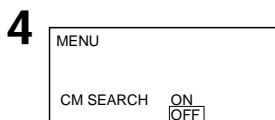

- (1) Stellen Sie den Schalter POWER auf ON.
- (2) Rufen Sie mit MENU das Menü auf.
- (3) Wählen Sie mit dem Steuerregler die Option CM SEARCH aus, und drücken Sie dann auf den Steuerregler.
- (4) Wählen Sie mit dem Steuerregler die Option OFF aus, und drücken Sie dann auf den Steuerregler.
- (5) Drücken Sie so oft SEARCH MODE auf der Fernbedienung, bis die Anzeige für die Datumssuche erscheint.
- (6) Wenn die aktuelle Position [b] ist, suchen Sie mit ◀◀ in Richtung [a] bzw. mit ▶▶ in Richtung [c]. Mit jedem Tastendruck auf ◀◀ oder ▶▶ sucht der Videorecorder nach dem vorherigen bzw. nächsten Datum.

Die Wiedergabe startet automatisch an der Stelle, an der das Datum wechselt.

So beenden Sie die Suche

Drücken Sie □.

**Note**

- È necessario che tra due date esista un intervallo di oltre due minuti. La funzione di ricerca potrebbe non funzionare se l'inizio della data cercata è troppo vicino a quello della data successiva.
- Il cursore evidenzia la data selezionata l'ultima volta che è stato utilizzato il videoregistratore.
- In caso di vuoti nella porzione registrata, la funzione di ricerca della data potrebbe non funzionare correttamente.

**Ricerca della data senza la memorizzazione su cassetta**

È possibile utilizzare questa funzione sia in presenza che in assenza della funzione di memorizzazione su cassetta.

- (1) Impostare l'interruttore POWER su ON.
- (2) Premere MENU per visualizzare il menu.
- (3) Ruotare la manopola di controllo per selezionare CM SEARCH, quindi premere.
- (4) Ruotare la manopola di controllo per selezionare OFF, quindi premere.
- (5) Premere SEARCH MODE più volte sul telecomando fino a quando appare l'indicatore della ricerca della data.
- (6) Quando la posizione corrente è [b], premere ◀◀ per cercare verso [a] o premere ▶▶ per cercare verso [c]. Ogni volta che si preme ◀◀ o ▶▶, il videoregistratore cerca la data precedente o successiva.

La riproduzione inizia automaticamente non appena la data cambia.

Per interrompere la ricerca

Premere □.



## Suchen von Aufnahmen nach Titel - Titelsuche

Sie können eine Aufnahme auf einer bespielten Kassette anhand ihres Titels suchen (Funktion Title Search).

Diese Funktion steht Ihnen nur zur Verfügung, wenn Sie eine Kassette mit Kassettenspeicher wiedergeben.

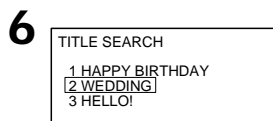
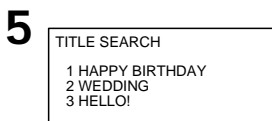
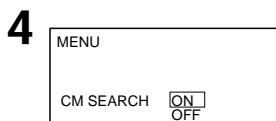

- (1) Stellen Sie den Schalter POWER auf ON.
- (2) Rufen Sie mit MENU das Menü auf.
- (3) Wählen Sie mit dem Steuerregler die Option CM SEARCH aus, und drücken Sie dann auf den Steuerregler.
- (4) Wählen Sie mit dem Steuerregler die Option ON aus, und drücken Sie dann auf den Steuerregler.
- (5) Drücken Sie so oft SEARCH MODE auf der Fernbedienung, bis die Anzeige für die Titelsuche erscheint.
- (6) Wählen Sie mit **◀◀** oder **▶▶** den gewünschten Titel aus.

Die Wiedergabe startet automatisch am Anfang der Aufnahme mit dem ausgewählten Titel.

So beenden Sie die Suche

Drücken Sie .

## Hinweise

- Sie können keinen Titel einblenden oder suchen, wenn Sie eine Kassette ohne Kassettenspeicher benutzen.
- Die Suche erfolgt möglicherweise nicht korrekt, wenn sich zwischen den Aufnahmen ein unbespielter Bandteil befindet.

## Ricerca sul nastro registrato in base al titolo - ricerca del titolo

È possibile effettuare la ricerca delle scene in base al titolo utilizzando la funzione di ricerca del titolo.

Questa funzione può essere utilizzata solo quando il nastro riprodotto è provvisto della funzionalità di memorizzazione.

- (1) Impostare l'interruttore POWER su ON.
- (2) Premere MENU per visualizzare il menu.
- (3) Ruotare la manopola di controllo per selezionare CM SEARCH, quindi premere.
- (4) Ruotare la manopola di controllo per selezionare ON, quindi premere.
- (5) Premere più volte SEARCH MODE sul telecomando fino a quando appare l'indicatore di ricerca del titolo.
- (6) Premere **◀◀** o **▶▶** per selezionare il titolo di cui riprodurre le scene.

La riproduzione inizia automaticamente a partire dalla scena del titolo selezionato.

Per interrompere la ricerca

Premere .

## Note

- Non è possibile mettere un titolo in sovrimpressione o cercare un titolo su una cassetta sprovvista della funzione di memorizzazione.
- In caso di spazi vuoti tra le scene registrate, il videoregistratore potrebbe non effettuare la ricerca.

### Suchen eines Fotos - Photo Search/Photo Scan

Sie können nach einem aufgezeichneten Standbild suchen (Funktion Photo Search). Dazu haben Sie zwei Möglichkeiten:

- Mit Hilfe des Kassettenspeichers können Sie das angezeigte Aufnahme datum auswählen.
- Suchen ohne Kassettenspeicher.

Sie können die Standbilder auch einzeln durchsuchen und jedes Bild automatisch fünf Sekunden lang anzeigen lassen (Funktion Photo Scan). Diese Funktion steht Ihnen zur Verfügung, auch wenn die Kassette keinen Kassettenspeicher hat.

### Suchen nach einem Foto mit Hilfe des Kassettenspeichers - Fotosuche

Diese Funktion steht Ihnen nur zur Verfügung, wenn Sie eine Kassette mit Kassettenspeicher wiedergeben.

4

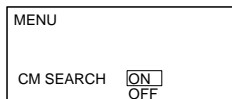

- (1) Stellen Sie den Schalter POWER auf ON.
- (2) Rufen Sie mit MENU das Menü auf.
- (3) Wählen Sie mit dem Steuerregler die Option CM SEARCH aus, und drücken Sie dann auf den Steuerregler.
- (4) Wählen Sie mit dem Steuerregler die Option ON aus, und drücken Sie dann auf den Steuerregler.
- (5) Drücken Sie so oft SEARCH MODE auf der Fernbedienung, bis die Anzeige für die Fotosuche erscheint.
- (6) Wählen Sie mit **◀◀** oder **▶▶** das gewünschte Datum aus.

Die Wiedergabe startet automatisch bei dem Foto mit dem ausgewählten Datum.

So beenden Sie die Suche  
Drücken Sie **□**.

#### Hinweis

Die Fotosuche funktioniert möglicherweise nicht korrekt, wenn sich zwischen den Aufnahmen ein unbespielter Bandteil befindet.

5

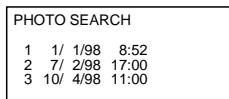

6

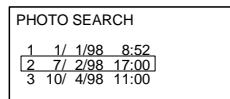

È possibile ricercare il fermo immagine utilizzando la funzione di ricerca del fermo immagine (Photo Search). Sono disponibili due modi:

- tramite la funzione di memorizzazione è possibile selezionare la data registrata visualizzata.
- senza utilizzare la funzione di memorizzazione.

È inoltre possibile ricercare un'immagine ferma dopo l'altra e visualizzarle automaticamente ciascuna per cinque secondi utilizzando la funzione di ricerca immagine (Photo Scan). Questa funzione può essere utilizzata anche se il nastro è sprovvisto della funzione di memorizzazione.

### Ricerca del fermo immagine tramite la memorizzazione su cassetta - ricerca del fermo immagine

Questa funzione è disponibile solo quando si riproduce un nastro provvisto della funzione di memorizzazione su cassetta.

- (1) Impostare l'interruttore POWER su ON.
  - (2) Premere MENU per visualizzare il menu.
  - (3) Ruotare la manopola di controllo per selezionare CM SEARCH, quindi premere.
  - (4) Ruotare la manopola di controllo per selezionare ON, quindi premere.
  - (5) Premere più volte SEARCH MODE sul telecomando fino a quando appare l'indicatore della ricerca del fermo immagine.
  - (6) Premere **◀◀** o **▶▶** per selezionare la data a partire dalla quale avviare la riproduzione.
- La riproduzione inizia automaticamente a partire dall'immagine ferma della data selezionata.

Per interrompere la ricerca  
Premere **□**.

#### Nota

In caso di spazi vuoti nella porzione registrata, la funzione di ricerca del fermo immagine potrebbe non funzionare correttamente.

**Suchen nach einem Foto ohne Kassettenspeicher - Fotosuche**

Diese Funktion können Sie immer verwenden, ganz gleich, ob die Kassette über Kassettenspeicher verfügt oder nicht.

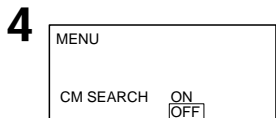

- (1) Stellen Sie den Schalter POWER auf ON.
- (2) Rufen Sie mit MENU das Menü auf.
- (3) Wählen Sie mit dem Steuerregler die Option CM SEARCH aus, und drücken Sie dann auf den Steuerregler.
- (4) Wählen Sie mit dem Steuerregler die Option OFF aus, und drücken Sie dann auf den Steuerregler.
- (5) Drücken Sie so oft SEARCH MODE auf der Fernbedienung, bis die Anzeige für die Fotosuche erscheint.
- (6) Wählen Sie mit ◀◀ oder ▶▶ das gewünschte Foto aus. Mit jedem Tastendruck auf ◀◀ oder ▶▶ sucht der Videorecorder nach der vorherigen bzw. nächsten Aufnahme.

Beim gewünschten Foto startet die Wiedergabe automatisch.

**So beenden Sie die Suche**

Drücken Sie □.

**Ricerca del fermo immagine senza memorizzazione su cassetta - ricerca fermo immagine**

È possibile utilizzare questa funzione in presenza o meno della memorizzazione su cassetta.



- (1) Impostare l'interruttore POWER su ON.
- (2) Premere MENU per visualizzare il menu.
- (3) Ruotare la manopola di controllo per selezionare CM SEARCH, quindi premere.
- (4) Ruotare la manopola di controllo per selezionare OFF, quindi premere.
- (5) Premere più volte SEARCH MODE sul telecomando fino a quando appare l'indicatore della ricerca del fermo immagine.
- (6) Premere ◀◀ o ▶▶ per selezionare l'immagine da riprodurre. Ogni volta che viene premuto il tasto ◀◀ o ▶▶, il videoregistratore ricerca la scena precedente o successiva.

La riproduzione inizia automaticamente dall'immagine selezionata.

**Per interrompere la ricerca**

Premere □.

### Durchsuchen von Fotos - Foto-Scan

Diese Funktion können Sie immer verwenden, ganz gleich, ob die Kassette über Kassettenspeicher verfügt oder nicht.

### Ricerca di immagini - ricerca immagine

È possibile utilizzare questa funzione in presenza o meno della memorizzazione su cassetta.

2

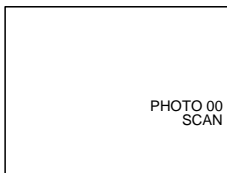

(1) Stellen Sie den Schalter POWER auf ON.

(2) Drücken Sie so oft SEARCH MODE auf der Fernbedienung, bis die Anzeige für das Durchsuchen der Fotos erscheint.

(3) Drücken Sie **◀◀** oder **▶▶**.

Alle Fotos werden automatisch etwa 5 Sekunden lang angezeigt.

So beenden Sie die Suche

Drücken Sie **□**.

(1) Impostare l'interruttore POWER su ON.

(2) Premere più volte SEARCH MODE sul telecomando fino a quando appare l'indicatore della ricerca di immagini.

(3) Premere **◀◀** o **▶▶**.

Ogni immagine è visualizzata automaticamente per circa 5 secondi.

Per interrompere la ricerca

Premere **□**.

# Anzeigen von Aufnahmedaten - Datencodelfunktion

Mit einer Fernbedienung, die zu einer digitalen Videokamera von Sony gehört, können Sie Aufnahmedaten (Datum/Uhrzeit oder verschiedene Einstellungen beim Aufnehmen) während der Wiedergabe auf dem Fernsehschirm anzeigen lassen (Datencodelfunktion).

Drücken Sie während der Wiedergabe DATA CODE auf der Fernbedienung.

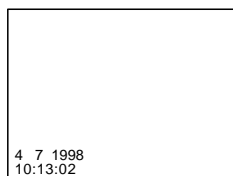

## So wählen Sie die anzuzeigenden Werte aus

Stellen Sie im Menüsystem DATA CODE ein, und wählen Sie folgendes:

Wenn DATE/CAM ausgewählt wird: Datum → verschiedene Einstellungen (SteadyShot, AE-Modus, Verschlusszeit, Weißwert, Apertur, Gain-Wert) → keine Anzeige.

Wenn DATE ausgewählt wird: Datum → keine Anzeige.

Striche (--:--:--) können unter folgenden Bedingungen erscheinen:

- Eine leere Bandpassage wird wiedergegeben.
- Das Band wurde mit einem Camcorder aufgenommen, bei dem Datum und Uhrzeit nicht eingestellt waren.
- Das Band kann nicht gelesen werden, da es beschädigt oder verrauscht ist.

# Visualizzazione dei dati di registrazione - funzione data code

Utilizzando il telecomando fornito con una videocamera digitale Sony è possibile visualizzare i dati relativi alla registrazione (data/ora o altre impostazioni relative alla registrazione) sul televisore durante la riproduzione (Data Code).

Premere DATA CODE sul telecomando durante la riproduzione.

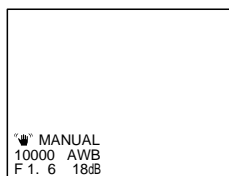

## Per selezionare le voci da visualizzare

Impostare DATA CODE nel menu e selezionare le seguenti voci:

Selezionando DATE/CAM: data → varie impostazioni (steady shot, modo AE, velocità di otturazione, bilanciamento del bianco, valore di apertura, guadagno) → nessun indicatore.  
Selezionando DATE: data → nessun indicatore.

## Se appaiono dei trattini (--:--:--)

- È in corso la riproduzione di una porzione vuota del nastro.
- Il nastro è stato registrato da una videocamera senza l'impostazione della data e dell'ora.
- Il nastro è illeggibile perché danneggiato o rumoroso.

## Überspielen auf eine andere Kassette

Sie können Ihre eigenen Videofilme schneiden, indem Sie Ihre Aufnahmen mit Hilfe eines anderen Videorecorders - DV, Mini-DV, **8** (8 mm), **Hi8** (Hi8), **VHS** (VHS), **S-VHS** (S-VHS), **VHS-C** (VHSC), **S-VHS-C** (S-VHSC) oder **B** (Betamax) - mit Audio-/Videoeingängen überspielen. Wenn Sie zum Überspielen ein DV-Kabel benutzen, kommt es kaum zu Einbußen an Bild- und Tonqualität.

### Vor dem Überspielen

Verbinden Sie die Videorecorder über das mitgelieferte DV-Kabel oder das mitgelieferte A/V-Verbindungskabel.

### Überspielen mit dem DV-Kabel

Schließen Sie einfach das mitgelieferte DV-Kabel an die Anschlüsse DV IN/OUT und DV IN/OUT der DV-Geräte an. Bei einer Digital-digital-Verbindung werden Bild- und Tonsignale mit höchster Qualität digital überspielt.

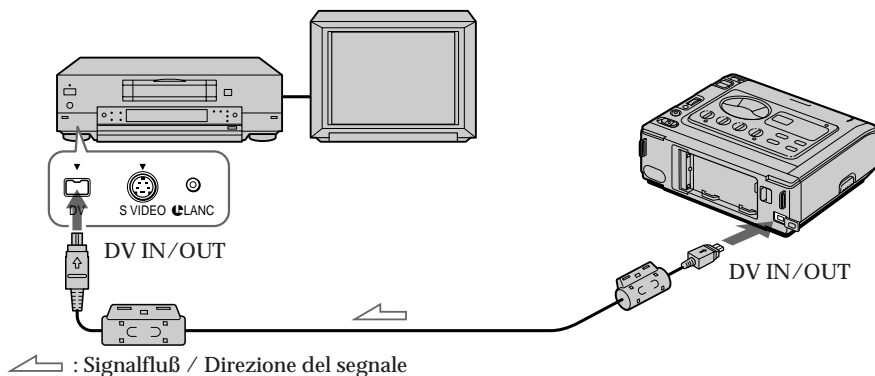

## Montaggio su un altro nastro

È possibile creare il proprio programma video utilizzando un qualsiasi altro videoregistratore DV, mini DV, **8** 8 mm, **Hi8** Hi8, **VHS** VHS, **S-VHS** S-VHS, **VHS-C** VHSC, **S-VHS-C** S-VHSC o **B** Betamax provvisto di ingressi audio/video. Il cavo DV permette di effettuare il montaggio con una perdita di qualità minima a livello dell'immagine e dell'audio.

### Prima del montaggio

Collegare i videoregistratori utilizzando il cavo DV in dotazione o il cavo di collegamento A/V in dotazione.

### Uso del cavo DV

Sarà sufficiente collegare il cavo DV in dotazione alle prese DV IN/OUT e DV IN/OUT dei prodotti DV. Grazie alla connessione digitale, i segnali video e audio sono trasmessi in formato digitale per un montaggio di qualità ottimale.

### Hinweise zum Überspielen mit einem DV-Kabel

- Sie können maximal einen Videorecorder anschließen.
- Sie können nur mit dem DV-Kabel gleichzeitig Bild-, Ton- und Systemdaten auf die DV-Geräte überspielen.
- Sie können Titel, Display-Anzeigen und den Inhalt des Kassettenspeichers nicht überspielen.
- Wenn Sie über das DV-Kabel ein Bild in der Wiedergabepause aufzeichnen, ist das aufgezeichnete Bild nicht ganz scharf. Und wenn Sie das Bild mit anderen Videogeräten wiedergeben, kann das Bild zittern.
- Sie können diesen Videorecorder mit dieser Verbindung auch als Aufnahmegerät benutzen. In diesem Fall erscheint die Anzeige "DV IN" auf dem Bildschirm.

### Note sul montaggio quando si usa il cavo DV

- È possibile collegare solo un videoregistratore.
- È possibile registrare contemporaneamente immagini, suoni e dati relativi al sistema sui prodotti DV utilizzando solo il cavo DV.
- Il montaggio non può essere effettuato su titoli, indicatori a schermo o sul contenuto della memoria sulla cassetta.
- Se si registra un'immagine in pausa di riproduzione con il cavo DV, l'immagine così registrata diventa disturbata e quando verrà riprodotta sull'altro videoregistratore potrebbe apparire tremolante.
- Con questo cavo il videoregistratore può essere utilizzato anche come registratore. In questo caso sullo schermo comparirà l'indicatore "DV IN".

## Überspielen mit dem A/V-Verbindungskabel oder S-Video-Verbindungskabel

Stellen Sie den Eingangswählschalter des Videorecorders auf LINE.

## Uso del cavo di collegamento A/V o del cavo video S

Impostare il selettore d'ingresso del videoregistratore su LINE.

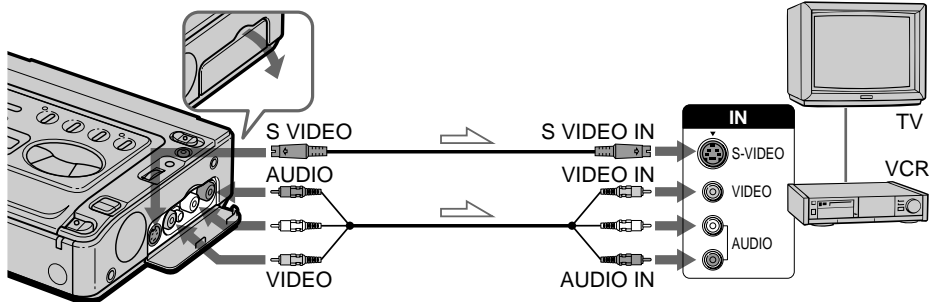

↗ : Signalfuß / Direzione del segnale

### Hinweise zum Überspielen mit dem A/V-Verbindungskabel

- Schalten Sie mit den Tasten DISPLAY, DATA CODE und SEARCH MODE auf der Fernbedienung (nicht mitgeliefert) die Anzeigen im Display aus. Andernfalls werden die Anzeigen ebenfalls auf dem Band aufgezeichnet.
- Wenn der (Aufnahme-)Videorecorder ein Monogerät ist, schließen Sie den gelben Stecker des A/V-Verbindungskabels (Videosignale) an den Videorecorder an. Schließen Sie nur den weißen oder roten Stecker (Tonsignale) an den Videorecorder an. Wenn Sie den weißen Stecker anschließen, wird der Ton des linken Kanals (L) wiedergegeben. Wenn Sie den roten Stecker anschließen, wird der Ton des rechten Kanals (R) wiedergegeben.
- Wenn der andere Videorecorder über eine Feinschnittfunktion verfügt, können Sie mit besonders hoher Präzision schneiden, indem Sie die beiden Videorecorder über ein LANC-Kabel verbinden und diesen Videorecorder als Zuspielderät verwenden.

### Note sul montaggio quando si utilizza il cavo di collegamento A/V

- Premere DISPLAY, DATA CODE e SEARCH MODE sul telecomando (non in dotazione) per disattivare gli indicatori di visualizzazione ed evitare che vengano registrati sul nastro.
- Se il videoregistratore utilizzato per la registrazione è di tipo monofonico, collegare lo spinotto giallo del cavo di collegamento A/V per video sul videoregistratore. Collegare lo spinotto bianco o quello rosso sul videoregistratore per il segnale audio. Collegando lo spinotto bianco il suono sarà un segnale L (sinistra), collegando quello rosso il suono sarà un segnale R (destra).
- Per un montaggio più preciso, è possibile collegare i due videoregistratori utilizzando un cavo LANC a condizione che il secondo videoregistratore sia dotato di una funzione di montaggio sincronizzato fine. Questo videoregistratore servirà allora da riproduttore.



### Überspielen

- (1) Legen Sie eine leere Kassette bzw. eine Kassette, die überspielt werden kann, in den anderen Videorecorder (Aufnahmegerät) und die Kassette mit Ihrer Aufnahme in diesen Videorecorder ein.
- (2) Lassen Sie die Kassette mit Ihrer Aufnahme in diesem Videorecorder bis zu der Stelle ablaufen, ab der Sie überspielen wollen, und schalten Sie diesen Videorecorder dann mit **■** in den Wiedergabepausemodus.
- (3) Suchen Sie auf der Kassette im anderen Videorecorder (Aufnahmegerät) die Stelle, ab der Sie aufnehmen wollen, und schalten Sie den anderen Videorecorder in den Aufnahmepausemodus.
- (4) Drücken Sie an beiden Videorecordern gleichzeitig **■**, um das Überspielen zu starten.

### So überspielen Sie weitere Szenen

Gehen Sie wie in Schritt 2 bis 4 erläutert vor.

### So beenden Sie das Überspielen

Drücken Sie **□** an beiden Videorecordern.

### Avvio del montaggio

- (1) Inserire un nastro vuoto (oppure un nastro già registrato da sovrascrivere) nel videoregistratore per la registrazione ed inserire il nastro registrato in questo videoregistratore.
- (2) Riprodurre il nastro già registrato su questo videoregistratore fino ad individuare il punto a partire dal quale avviare il montaggio. A questo punto premere **■** per impostare questo videoregistratore in modo pausa di riproduzione.
- (3) Individuare sul videoregistratore di registrazione il punto di avvio della registrazione ed impostare l'apparecchio in modo pausa di registrazione.
- (4) Premere **■** contemporaneamente su entrambi i videoregistratori per avviare il montaggio.

### Per montare altre scene

Ripetere le operazioni indicate dal punto 2 al punto 4.

### Per interrompere il montaggio

Premere **□** su entrambi i videoregistratori.

# Aufnahmen von einem Videorecorder oder Fernsehgerät

# Registrazione da un videoregistratore o da un televisore

Sie können eine Kassette von einem anderen Videorecorder oder eine Fernsehsendung von einem Fernsehgerät mit Audio-/Videoausgängen überspielen. Schließen Sie diesen Videorecorder (Aufnahmegerät) an den anderen Videorecorder (Zuspielgerät) bzw. das Fernsehgerät an. Drehen Sie die Lautstärke dieses Videorecorders während des Überspielens herunter. Andernfalls kann das Wiedergabebild verzerrt sein.

- (1) Stellen Sie den Schalter POWER auf ON.
- (2) Drücken Sie gleichzeitig die beiden Tasten ● REC, und schalten Sie diesen Videorecorder dann mit ■ in den Aufnahmepausemodus. Die Anzeigen REC (rot) und PAUSE (orange) leuchten auf.
- (3) Starten Sie die Wiedergabe der Kassette im anderen Videorecorder (Zuspielgerät), oder stellen Sie am Fernsehgerät das aufzunehmende Fernsehprogramm ein. Die Bilder vom anderen Videorecorder bzw.
- (4) Drücken Sie an der Stelle ■, an der Sie die Aufnahme starten wollen. Die Anzeige REC leuchtet weiter, und die Anzeige PAUSE erlischt.

Die Buchsen S VIDEO und VIDEO/AUDIO fungieren automatisch als Eingänge. Wenn Ihr Videorecorder (Zuspielgerät) oder Fernsehgerät mit einer S-Videobuchse ausgestattet ist, stellen Sie eine Verbindung über das S-Videokabel [a] her. Damit erzielen Sie eine hohe Bildqualität.

È possibile registrare un nastro da un altro videoregistratore oppure un programma televisivo da un televisore provvisto di uscite video/audio. Collegare questo videoregistratore (registrazione) al videoregistratore utilizzato per la riproduzione o al televisore. Abbassare il volume del videoregistratore di registrazione durante il montaggio per evitare di alterare le immagini.

- (1) Impostare l'interruttore POWER su ON.
- (2) Premere contemporaneamente i due tasti ● REC, quindi premere ■ per impostare il videoregistratore sul modo pausa di registrazione. Le spie REC (rossa) e PAUSE (arancione) si accendono.
- (3) Avviare la riproduzione del nastro sul videoregistratore utilizzato per la riproduzione o sintonizzare la televisione sulla trasmissione desiderata.
- (4) Premere ■ nel punto a partire dal quale si desidera registrare. La spia REC resta accesa e la spia PAUSE si spegne.

Le prese S VIDEO e VIDEO/AUDIO funzionano automaticamente come prese di ingresso.

Se il videoregistratore utilizzato per la riproduzione o il televisore è provvisto di una presa video S, utilizzarla per collegarvi il cavo video S [a] ed ottenere un'immagine di migliore qualità.

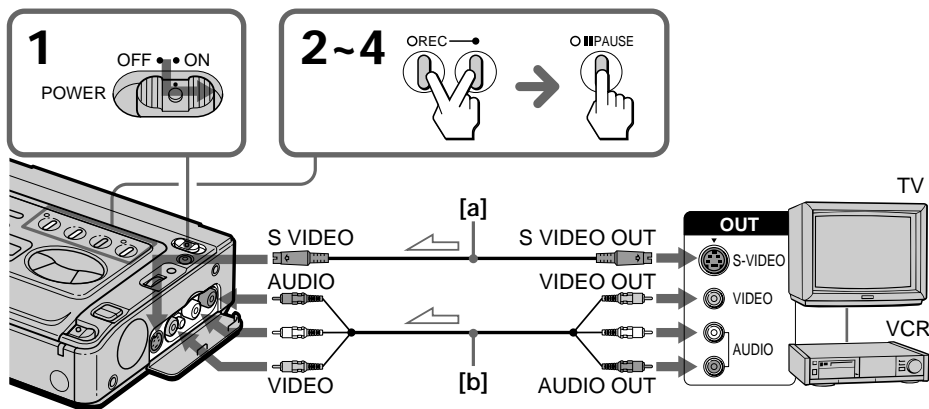

↗ : Signalfluß / Direzione del segnale

### Hinweise zum Anschluß

- Sie können nur von einem anderen PAL-Videorecorder oder -Fernsehgerät aufnehmen, nicht von einem SECAM-Videorecorder oder -Fernsehgerät.
- Wenn der (Aufnahme-)Videorecorder ein Monogerät ist, schließen Sie den gelben Stecker des A/V-Verbindungskabels (Videosignale) an den Videorecorder an. Schließen Sie nur den weißen oder roten Stecker (Tonsignale) an den Videorecorder an. Wenn Sie den weißen Stecker anschließen, wird der Ton des linken Kanals (L) wiedergegeben. Wenn Sie den roten Stecker anschließen, wird der Ton des rechten Kanals (R) wiedergegeben.
- Wenn Sie diesen Videorecorder über das S-Videokabel [a] anschließen, benötigen Sie den gelben Videostecker des A/V-Verbindungskabels [b] nicht.
- Wenn das Fernsehgerät bzw. der Videorecorder nicht über eine S-Videobuchse verfügt, schließen Sie nicht das S-Videokabel an diesen Videorecorder an. Andernfalls wird kein Bild angezeigt.

### So beenden Sie die Aufnahme

Drücken Sie .

### Hinweise zur Aufnahme

- Sie können ein Video mit Copyright-Kontrollsignalen zum Schutz urheberrechtlich geschützter Software nicht aufnehmen. "COPY INHIBIT" erscheint, wenn Sie versuchen, ein solches Video aufzunehmen.
- Bleibt der Videorecorder länger als ca. 5 Minuten im Aufnahmepausemodus, schaltet es automatisch in den Stopmodus.

### So kontrollieren Sie die Aufnahme beim Aufnehmen

Sie können die Aufnahme mit Hilfe der LASER LINK-Funktion auf einem anderen Fernsehgerät anzeigen lassen (S. 15).

### Note sul collegamento

- È possibile registrare un'immagine solo da un altro videoregistratore o televisore con sistema PAL e non da un videoregistratore o televisore con sistema SECAM.
- Se il videoregistratore (registrazione) è di tipo monofonico, collegare lo spinotto giallo del cavo di collegamento A/V per video al videoregistratore. Collegare lo spinotto bianco o quello rosso al videoregistratore per il segnale audio. Collegando lo spinotto bianco il suono sarà un segnale L (sinistra), collegando quello rosso il suono sarà un segnale R (destra).
- Se si utilizza il cavo video S [a] per collegare il videoregistratore, non sarà necessario collegare lo spinotto giallo (video) del cavo di collegamento A/V [b].
- Se il televisore o il videoregistratore sono sprovvisti della presa video S, non collegare il cavo video S al videoregistratore perché non si vedrà alcuna immagine.

### Per interrompere la registrazione

Premere .

### Note sulla registrazione

- Non è possibile registrare immagini protette da un segnale di controllo per la protezione copyright di un programma. Se si prova a registrare questo tipo di immagini, apparirà il messaggio "COPY INHIBIT".
- Se il videoregistratore viene lasciato in modo pausa di registrazione per più di 5 minuti, l'apparecchio si arresta automaticamente.

### Per controllare le immagini durante la registrazione

È possibile controllare le immagini di registrazione su un altro televisore utilizzando la funzione LASER LINK (pagina 15).

Sie können zusätzlich zum Originalton auf einem Band Ton aufzeichnen, wenn Sie ein Audiogerät anschließen. Sie können für die Tonaufnahmen auf ein bespieltes Band Anfangs- und Endpunkt festlegen. Der Originalton wird dabei nicht gelöscht.

Schließen Sie den Videostecker (gelb) nicht an.

È possibile collegare un apparecchio audio e registrare sul nastro altri suoni oltre all'audio originale. Per aggiungere dei suoni sul nastro registrato, basterà specificare i punti d'inizio e fine. Il suono originale non verrà per questo cancellato.

Non collegare lo spinotto giallo del video.

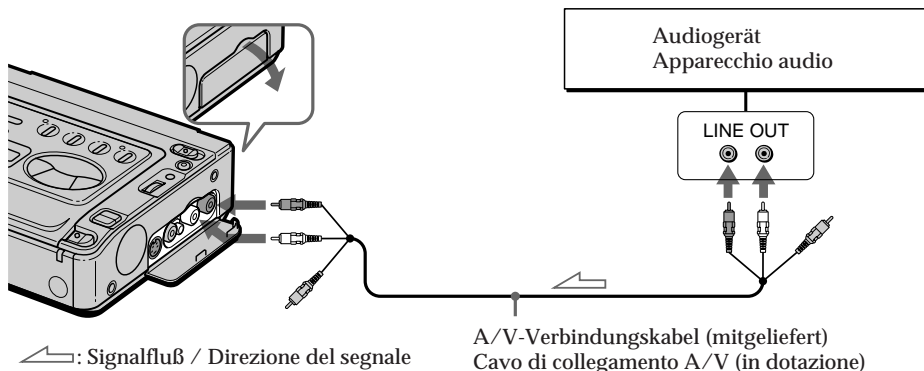

## Hinweise zum Nachvertonen

- Auf einem bereits im 16-Bit-Modus (32 kHz, 44,1 kHz oder 48 kHz) bespielten Band kann kein zusätzlicher Ton aufgezeichnet werden.
- Auf einem im LP-Modus bespielten Band kann kein zusätzlicher Ton aufgezeichnet werden.
- Wenn Sie zusätzlichen Ton auf einem Band aufnehmen, das auf einem anderen Videorecorder (einschließlich GV-D300E) oder Camcorder aufgenommen wurde, ist die Tonqualität möglicherweise nicht so gut wie bei einem Band, das mit diesem Videorecorder aufgezeichnet wurde.
- Wenn Sie über das DV-Kabel ein Bild in der Wiedergabepause aufzeichnen, können Sie diesen Bandteil nicht nachvertonen.

## Note sull'inserimento audio

- Non è possibile registrare nuovi suoni su un nastro già registrato in modo 16 bit (32 kHz, 44,1 kHz o 48 kHz).
- Non è possibile registrare nuovi suoni su un nastro già registrato in modo LP.
- Se si registrano dei suoni su un nastro registrato utilizzando un altro videoregistratore (compreso il GV-D300E) o una videocamera, la qualità del suono potrebbe essere inferiore a quella ottenuta utilizzando questo videoregistratore.
- Se si registra un'immagine in pausa di riproduzione utilizzando il cavo DV, non sarà possibile registrare l'audio su quella porzione di nastro.

## So kontrollieren Sie das Bild

Lassen Sie die Aufnahme mit Hilfe der LASER LINK-Funktion auf dem Fernsehschirm anzeigen (S. 15).

## Per controllare le immagini

Controllare sul televisore utilizzando la funzione LASER LINK (pagina 15).

### Aufnehmen von Ton auf einem bespielten Band

- (1) Legen Sie die bespielte Kassette in den Videorecorder ein.
- (2) Stellen Sie den Schalter POWER auf ON.
- (3) Schalten Sie diesen Videorecorder mit ▷ in den Wiedergabemodus, und suchen Sie auf der Kassette die Stelle, an der die Aufnahme beginnen soll. Schalten Sie das Gerät dann mit || in den Wiedergabepausemodus.
- (4) Drücken Sie AUDIO DUB.
- (5) Drücken Sie || an diesem Videorecorder, und starten Sie gleichzeitig die Wiedergabe der aufzunehmenden Tonquelle. Der zusätzliche Ton wird auf Stereospur 2 aufgezeichnet. Der bereits auf Stereospur 1 aufgezeichnete Ton ist nicht zu hören.
- (6) Drücken Sie an der Stelle □, an der Sie die Tonaufnahme stoppen wollen.

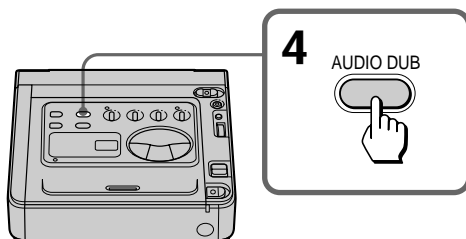

### So lassen Sie den zusätzlich aufgenommenen Ton wiedergeben

Stellen Sie die Balance zwischen dem Originalton (Stereotonspur 1) und dem zusätzlichen Ton (Stereotonspur 2) ein, indem Sie im Menüsystem AUDIO MIX auswählen.

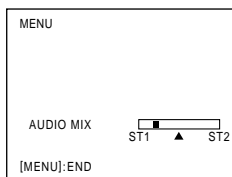

5 Minuten, nachdem Sie das Gerät von der Stromquelle getrennt haben, wechselt AUDIO MIX automatisch wieder zum Originalton (Stereotonspur 1). Werkseitig ist nur die Wiedergabe des Originaltons eingestellt.

### Inserimento audio su un nastro registrato

- (1) Inserire il nastro registrato nel videoregistratore.
- (2) Impostare l'interruttore POWER su ON.
- (3) Su questo videoregistratore, premere ▷ per impostarlo in modo di riproduzione e quindi individuare il punto di inizio della registrazione. Premere poi || per impostarlo in modo pausa di riproduzione.
- (4) Premere AUDIO DUB.
- (5) Premere || su questo videoregistratore ed avviare contemporaneamente la riproduzione dell'audio da registrare. Il nuovo suono verrà registrato in stereo 2. Il suono registrato in stereo 1 non si sente.
- (6) Premere □ per interrompere la registrazione.

### Per ascoltare l'audio appena registrato

Regolare il bilanciamento tra l'audio originale (stereo 1) e quello nuovo (stereo 2) selezionando AUDIO MIX nel menu.

Se si interrompe l'alimentazione per più di 5 minuti, l'impostazione di AUDIO MIX ripristina solo il suono originale (stereo 1). L'impostazione di fabbrica prevede solo l'audio originale.

## Einblenden von Titeln

Bei einer Kassette mit Kassettenspeicher können Sie Titel während der Wiedergabe oder einer Wiedergabepause einblenden.

Bei der Wiedergabe der Kassette wird der Titel ab der Stelle, an der Sie ihn einblenden, 5 Sekunden lang angezeigt.

Sie können aus acht vordefinierten und einem eigenen Titel (CUSTOM TITLE) den einzublendenden Titel auswählen.

### Einblenden von Titeln

- (1) Lassen Sie mit TITLE die Titel anzeigen.
  - (2) Wählen Sie mit dem Steuerregler den Titel aus, und drücken Sie dann auf den Steuerregler.
  - (3) Wählen Sie mit dem Steuerregler die gewünschte Farbe, Größe oder Position aus, und drücken Sie dann auf den Steuerregler.
  - (4) Wählen Sie mit dem Steuerregler die gewünschte Option aus, und drücken Sie dann auf den Steuerregler.
  - (5) Gehen Sie wie in Schritt 3 und 4 erläutert vor, bis der Titel wie gewünscht definiert ist.
  - (6) Drücken Sie zum Abschließen des Einstellvorgangs nochmals auf den Steuerregler.
- Die Anzeige "SAVE" erscheint 5 Sekunden lang auf dem Bildschirm, und der Titel wird gespeichert.

## Sovrimpressione di un titolo

Se il nastro è provvisto di memoria, è possibile mettere i titoli in sovrimpressione durante la riproduzione o in pausa di riproduzione.

Durante la riproduzione del nastro il titolo è visualizzato per 5 secondi a partire dal punto in cui è stato sovrimpresso.

È possibile scegliere tra otto titoli predisposti e uno personalizzato (CUSTOM TITLE) da mettere in sovrimpressione all'immagine.

### Sovrimpressione di un titolo

- (1) Premere TITLE per visualizzare i titoli.
  - (2) Ruotare la manopola di controllo per selezionare il titolo quindi premere.
  - (3) Ruotare la manopola di controllo per selezionare il colore, le dimensioni o la posizione quindi premere la manopola.
  - (4) Ruotare la manopola di controllo per selezionare la voce desiderata quindi premere la manopola.
  - (5) Ripetere le operazioni di cui ai punti 3 e 4 fino a quando il titolo presenta l'aspetto desiderato.
  - (6) Premere di nuovo la manopola di controllo per confermare l'impostazione.
- Sullo schermo è visualizzato "SAVE" per 5 secondi indicante che il titolo è stato configurato.

**1** TITLE



TITLE MODE **CL**

HELLO  
HAPPY BIRTHDAY  
HAPPY HOLIDAYS  
CONGRATURATIONS!  
OUR SWEET BABY  
WEDDING  
VACATION  
↓  
[TITLE]:END

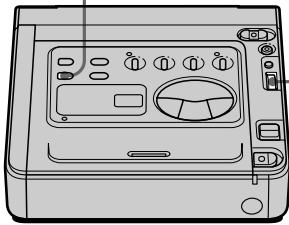

**6**



**2**

TITLE MODE **CL**

HELLO  
HAPPY BIRTHDAY  
HAPPY HOLIDAYS

TITLE MODE **CL**

HELLO  
HAPPY BIRTHDAY  
HAPPY HOLIDAYS

TITLE MODE **CL**

HELLO  
HAPPY BIRTHDAY  
HAPPY HOLIDAYS

TITLE MODE

HELLO  
HAPPY BIRTHDAY  
HAPPY HOLIDAYS



**3,4,5**

TITLE SIZE **SM** **CL**

HAPPY BIRTHDAY

TITLE SIZE **LG** **CL**

**HAPPY**

TITLE **SAVE** **CL**

HAPPY BIRTHDAY



Die vordefinierten Titel werden in folgender Reihenfolge angezeigt:

HELLO ↔ HAPPY BIRTHDAY ↔ HAPPY HOLIDAYS ↔ CONGRATULATIONS! ↔ OUR SWEET BABY ↔ WEDDING ↔ VACATION ↔ THE END ↔ CUSTOM TITLE.

Wenn Sie einen eigenen Titel gespeichert haben

Der Titel erscheint über "CUSTOM TITLE".

**Titelfarben ("COL")**

WHT (weiß) ↔ YEL (gelb) ↔ CYAN (zyan) ↔ GRN (grün) ↔ VIO (violett) ↔ RED (rot) ↔ BLUE (blau).

**Titelgröße ("SIZE")**

LG (groß) ↔ SM (klein).

**Titelposition ("POS")**

Wenn Sie die Titelgröße "LG" (groß) wählen, können Sie aus 8 Positionen wählen. Bei der Titelgröße "SM" (klein) können Sie aus insgesamt 9 Positionen wählen.

Wenn Sie den Titel nicht anzeigen wollen

Wählen Sie OFF im Menü TITLE DSPL.

**Hinweise zu Titeln**

- Auf einem unbespielten Bandbereich läßt sich kein Titel einblenden.
- Die von Ihnen eingblendeten Titel werden nur bei DV-Videogeräten mit Index-Titelfunktion angezeigt.
- Wenn Sie mit anderen Videogeräten eine Stelle auf diesem Band suchen, wird die Stelle, an der Sie einen Titel eingblendet haben, unter Umständen als Indexsignal interpretiert.

**Hinweise zu den Kassetten**

- Wenn Sie eine Kassette verwenden, die vor versehentlichem Überspielen geschützt ist, können Sie keinen Titel einblenden. Verschieben Sie die Überspielschutzlasche, so daß die rote Markierung nicht zu sehen ist.
- Auf einer Kassette können etwa 11 bis 20 Titel eingblendet werden, wenn ein Titel aus etwa 5 Zeichen besteht.
- Wenn ein Band zu viele Indexsignale und Fotodaten enthält, können Sie unter Umständen keinen Titel einblenden, da der Speicher voll ist.

I titoli già predisposti possono essere consultati nel seguente ordine:

HELLO ↔ HAPPY BIRTHDAY ↔ HAPPY HOLIDAYS ↔ CONGRATULATIONS! ↔ OUR SWEET BABY ↔ WEDDING ↔ VACATION ↔ THE END ↔ CUSTOM TITLE.

Se è stato definito un titolo personalizzato

Il titolo appare sopra "CUSTOM TITLE."

**Colori dei titoli ("COL")**

WHT(Bianco) ↔ YEL(Giallo) ↔ CYAN(Ciano) ↔ GRN(Verde) ↔ VIO(Viola) ↔ RED(Rosso) ↔ BLUE(Blu).

**Dimensioni del titolo ("SIZE")**

LG(Grande) ↔ SM(Piccolo).

**Posizione del titolo ("POS")**

Se le dimensioni del titolo sono "LG," è possibile scegliere tra 8 posizioni. Se invece la dimensione scelta è "SM", è possibile scegliere tra 9 posizioni.

**Per non visualizzare alcun titolo**

Selezionare OFF nel menu TITLE DSPL.

**Note sui titoli**

- Non è possibile mettere un titolo in sovrimpressione su una porzione vuota di nastro.
- I titoli sovrimpressi possono essere visualizzati solo se le apparecchiature video utilizzate riconoscono il formato DV e sono provviste della funzione di indicizzazione dei titoli.
- Quando si effettua una ricerca sul nastro utilizzando un altro apparecchio video, il punto in cui è stato sovrimpresso il titolo potrebbe essere interpretato come un segnale di indice.

**Note sulle cassette**

- Se la cassetta è stata protetta contro la cancellazione accidentale, non è possibile mettere i titoli in sovrimpressione. Spostare la linguetta di protezione in modo da nascondere la tacca rossa.
- È possibile mettere in sovrimpressione da 11 a 20 titoli su una cassetta a condizione che ognuno di essi sia lungo circa 5 caratteri.
- Se sul nastro sono registrati troppi segnali di indice e dati fotografici, potrebbe essere impossibile mettere un titolo in sovrimpressione perché la memoria è piena.



## Löschen von Titeln

- (1) Rufen Sie mit MENU das Menü auf.
- (2) Wählen Sie mit dem Steuerregler TITLEERASE aus, und drücken Sie dann auf den Steuerregler.
- (3) Wählen Sie mit dem Steuerregler den zu löschenden Titel aus, und drücken Sie dann auf den Steuerregler.
- (4) Vergewissern Sie sich nochmals, daß Sie den zu löschenden Titel ausgewählt haben, und drücken Sie dann auf den Steuerregler.
- (5) Blenden Sie mit MENU die Menüanzeige wieder aus.

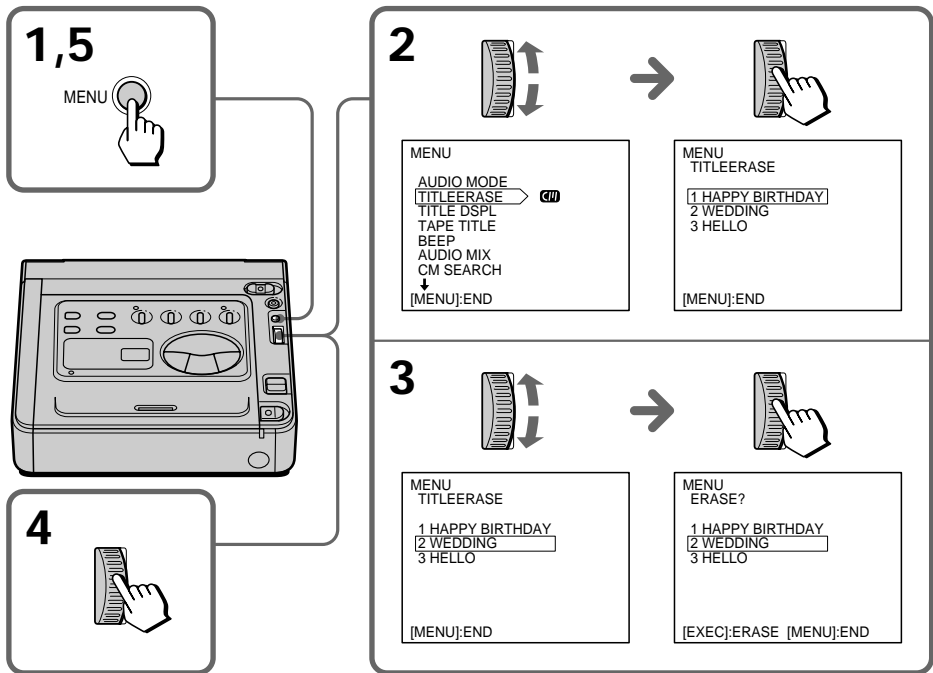

### Hinweis

Wenn Sie eine Kassette verwenden, die vor versehentlichem Überspielen geschützt ist, können Sie keinen Titel löschen. Verschieben Sie die Überspielschutzlasche, so daß die rote Markierung nicht zu sehen ist.

### Nota

Se la cassetta è stata protetta contro la cancellazione accidentale, non è possibile cancellare i titoli. Spostare la linguetta di protezione in modo da nascondere la tacca rossa.

Bei einer Kassette mit Kassettenspeicher können Sie einen Titel aus bis zu 20 Zeichen erstellen und abspeichern.

- (1) Lassen Sie mit TITLE die Titel anzeigen.
- (2) Wählen Sie mit dem Steuerregler die Option CUSTOM TITLE aus, und drücken Sie dann auf den Steuerregler.
- (3) Wählen Sie mit dem Steuerregler die Spalte mit dem gewünschten Zeichen aus, und drücken Sie dann auf den Steuerregler.
- (4) Wählen Sie mit dem Steuerregler das gewünschte Zeichen, und drücken Sie dann auf den Steuerregler.
- (5) Geben Sie wie in Schritt 3 und 4 erläutert die restlichen Zeichen für den Titel ein.
- (6) Wählen Sie mit dem Steuerregler das Symbol [↵] aus, und drücken Sie dann auf den Steuerregler.

### So löschen Sie ein Zeichen

Wählen Sie in Schritt 3 mit dem Steuerregler das Symbol [←] aus, und drücken Sie dann auf den Steuerregler. Das letzte Zeichen wird gelöscht.

### So ändern Sie einen eigenen Titel

Wählen Sie in Schritt 2 mit dem Steuerregler den zu ändernden Titel aus, und drücken Sie dann auf den Steuerregler. Löschen Sie ein Zeichen nach dem anderen, und erstellen Sie dann einen neuen Titel.

Se il nastro è provvisto di memoria, è possibile creare un titolo di massimo 20 caratteri e salvarlo nella memoria.

- (1) Premere TITLE per visualizzare i titoli.
- (2) Ruotare la manopola di controllo per selezionare CUSTOM TITLE quindi premere.
- (3) Ruotare la manopola di controllo per selezionare la colonna del carattere desiderato e premere la manopola.
- (4) Ruotare la manopola di controllo per selezionare il carattere desiderato e premere la manopola di controllo.
- (5) Ripetere le operazioni di cui ai punti 3 e 4 fino a quando non è stato scritto tutto il titolo.
- (6) Ruotare la manopola di controllo per selezionare [↵] quindi premere.

### Per cancellare un carattere

Al punto 3, ruotare la manopola di controllo per selezionare [←] quindi premere la manopola di controllo. L'ultimo carattere verrà cancellato.

### Per modificare il titolo appena definito

Al punto 2, ruotare la manopola di controllo per selezionare il titolo da modificare, quindi premerla. Cancellare i caratteri uno dopo l'altro e riscrivere il titolo.

**1**



TITLE

TITLE	CH
HELLO	
HAPPY BIRTHDAY	
HAPPY HOLIDAYS	
CONGRATURATIONS!	
OUR SWEET BABY	
WEDDING	
VACATION	
THE END	
[TITLE];END	

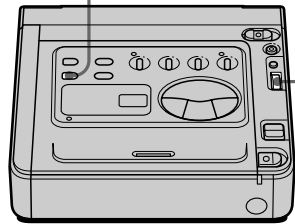

**6**



CUSTOM TITLE

CUSTOM TITLE	CH
MUSIC	
-----	
ABCDE	
FGH I J	12345
KLMNO	67890
PQRST	[ ← ]
UVWXY	[ → ]
Z& ?!	
[TITLE];END	

**2**



→



TITLE	CH
↑	
HAPPY HOLIDAYS	
CONGRATURATIONS!	
OUR SWEET BABY	
WEDDING	
VACATION	
THE END	
▶CUSTOM TITLE	
[TITLE];END	

CUSTOM TITLE	CH
-----	
ABCDE	
FGH I J	12345
KLMNO	67890
PQRST	[ ← ]
UVWXY	[ → ]
Z& ?!	
[TITLE];END	

**3,4,5**



→



CUSTOM TITLE	CH
-----	
ABCDE	
FGH I J	12345
KLMNO	67890
PQRST	[ ← ]
UVWXY	[ → ]
Z& ?!	
[TITLE];END	

→

CUSTOM TITLE	CH
-----	
ABCDE	
FGH I J	12345
KLMNO	67890
PQRST	[ ← ]
UVWXY	[ → ]
Z& ?!	
[TITLE];END	

→

CUSTOM TITLE	CH
-----	
M	
ABCDE	
FGH I J	12345
KLMNO	67890
PQRST	[ ← ]
UVWXY	[ → ]
Z& ?!	
[TITLE];END	

→

CUSTOM TITLE	CH
-----	
M	
ABCDE	
FGH I J	12345
KLMNO	67890
PQRST	[ ← ]
UVWXY	[ → ]
Z& ?!	
[TITLE];END	

Für eine Kassette mit Kassettenspeicher können Sie einen Namen eingeben. Der Name kann aus bis zu 10 Zeichen bestehen und wird im Kassettenspeicher abgelegt. Wenn Sie eine benannte Kassette einlegen und das Gerät einschalten, wird der Name angezeigt.

- (1) Legen Sie die Kassette ein, für die Sie einen Namen eingeben wollen.
- (2) Stellen Sie den Schalter POWER auf ON.
- (3) Rufen Sie mit MENU das Menü auf.
- (4) Wählen Sie mit dem Steuerregler die Option TAPE TITLE aus, und drücken Sie dann auf den Steuerregler.
- (5) Wählen Sie mit dem Steuerregler die Spalte mit dem gewünschten Zeichen aus, und drücken Sie dann auf den Steuerregler.
- (6) Wählen Sie mit dem Steuerregler das gewünschte Zeichen, und drücken Sie dann auf den Steuerregler.
- (7) Geben Sie in Schritt 5 und 6 erläutert die restlichen Zeichen für den Namen ein.
- (8) Wählen Sie mit dem Steuerregler das Symbol [↵] aus, und drücken Sie dann auf den Steuerregler.

## So löschen Sie ein Zeichen

Wählen Sie in Schritt 5 mit dem Steuerregler das Symbol [←] aus, und drücken Sie dann auf den Steuerregler. Das letzte Zeichen wird gelöscht.

## So ändern Sie einen eingegebenen Namen

Legen Sie die Kassette ein, deren Namen Sie ändern wollen, und gehen Sie wie beim Erstellen eines neuen Namens erläutert vor.

Wenn in Schritt 4 die Markierung  erscheint

Der Kassettenspeicher ist voll. Wenn Sie einen Titel auf der Kassette löschen, können Sie einen Namen eingeben.

Wenn Sie auf der Kassette Titel eingeblendet haben

Wenn der Name angezeigt wird, können außerdem bis zu 4 Titel angezeigt werden.

## Hinweis zur Anzeige "----" im Menü

Die Anzeige "----" gibt die Anzahl der Zeichen an, die Sie für den Namen auswählen können.

Wenn die Anzeige "----" kürzer ist als 10 Zeichen, ist der Kassettenspeicher voll.

Se si utilizza un nastro provvisto di memoria sulla cassetta, è possibile attribuire un nome alla cassetta. L'etichetta può contare fino a 10 caratteri ed è salvata nella memoria della cassetta. Dopo aver inserito la cassetta etichettata e aver acceso l'apparecchio, verrà visualizzata l'etichetta.

- (1) Inserire la cassetta da etichettare.
- (2) Impostare l'interruttore POWER su ON.
- (3) Premere MENU per visualizzare il menu.
- (4) Ruotare la manopola di controllo per selezionare TAPE TITLE, quindi premere.
- (5) Ruotare la manopola di controllo per selezionare la colonna del carattere desiderato, quindi premere.
- (6) Ruotare la manopola di controllo per selezionare il carattere desiderato, quindi premere.
- (7) Ripetere le operazioni di cui ai punti 5 e 6 fino a quando l'etichetta è completata.
- (8) Ruotare la manopola di controllo per selezionare [↵], quindi premere.

## Per cancellare un carattere

Al punto 5 ruotare la manopola di controllo per selezionare [←], quindi premere. L'ultimo carattere è cancellato.

## Per modificare l'etichetta appena creata

Inserire la cassetta della quale si desidera modificare l'etichetta e seguire la procedura sopra illustrata per la creazione di una nuova etichetta.

Se al punto 4 appare il simbolo 

La memoria della cassetta è piena. Cancellare il titolo nella cassetta per poterla etichettare.

Se sono stati sovrainpressi dei titoli nella cassetta

Quando appare l'etichetta, sono visualizzati anche fino a 4 titoli.

## Nota su "----" visualizzato nel menu

I simboli "----" indicano il numero di caratteri che si possono selezionare per l'etichetta. Se l'indicatore "----" contiene meno di 10 spazi, vuol dire che la memoria della cassetta è piena.

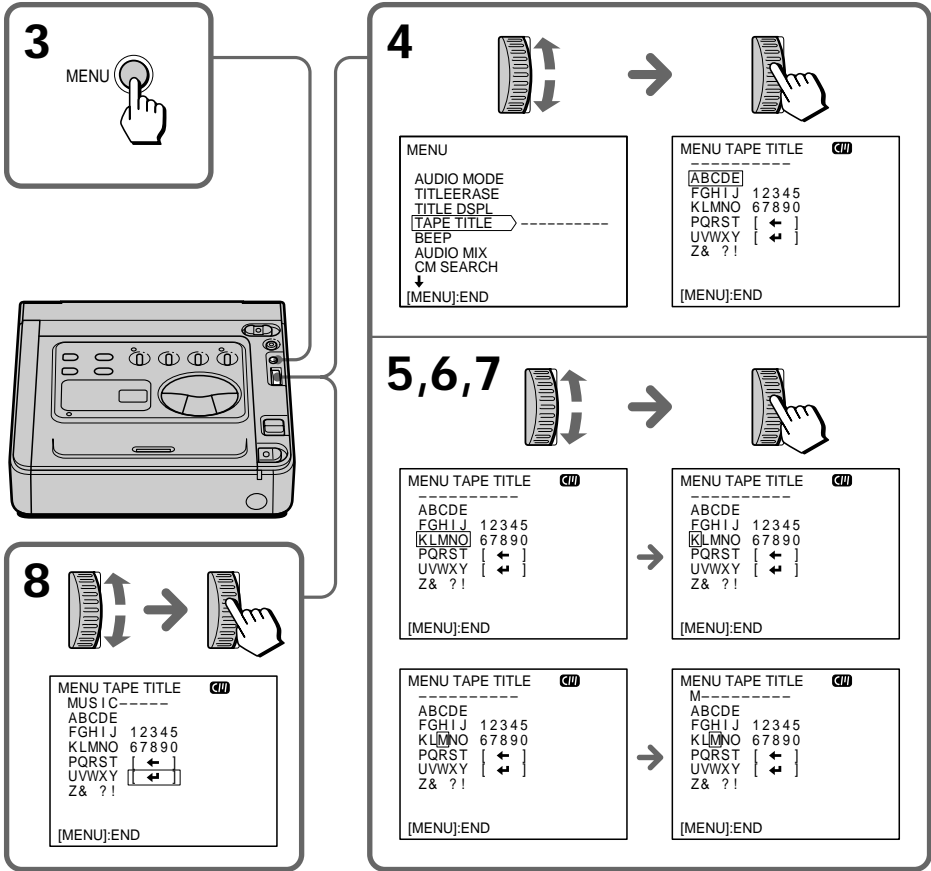

Weitere Funktionen / Operazioni avanzate

**Hinweis zu den Kassetten**

Wenn Sie eine Kassette verwenden, die vor versehentlichem Überspielen geschützt ist, können Sie keinen Namen für die Kassette eingeben. Verschieben Sie die Überspielschutzlasche, so daß die rote Markierung nicht zu sehen ist.

**Nota sulle cassette**

Se si utilizza una cassetta che è stata protetta contro la cancellazione accidentale, non è possibile etichettarla. Spostare la linguetta di protezione in modo da nascondere la tacca rossa.

# Was ist ein Assemble-Schnitt?

Beim "Schneiden" können Sie die Aufnahmen auf einem bespielten Band auf ein neues Band kopieren und dabei unerwünschte Szenen löschen und Szenen in der gewünschten Reihenfolge zusammenstellen.

Dieser Videorecorder verfügt über eine Assemble-Funktion, mit der Sie während der Wiedergabe eines Bandes Szenen auswählen können. Nachdem alle gewünschten Szenen ausgewählt sind, stellt der Videorecorder sie automatisch für die Aufnahme auf einer anderen Kassette zusammen.

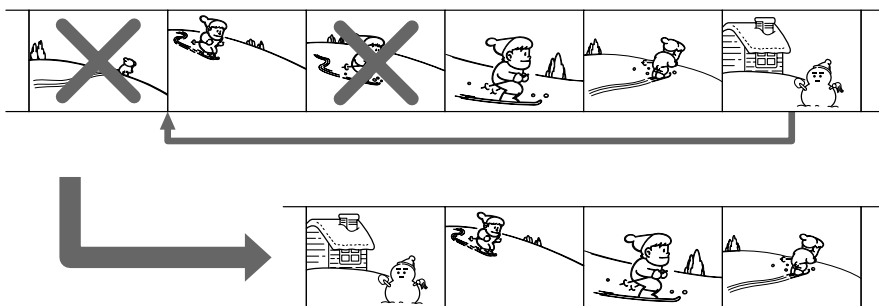

# Definizione del montaggio

Per "montaggio" s'intende la creazione di un nuovo nastro a partire da uno esistente preregistrato cancellando le scene non desiderate ed organizzando le rimanenti nell'ordine voluto. Questo videoregistratore dispone di una funzione di montaggio che permette di selezionare le scene durante la riproduzione del nastro. Dopo aver selezionato tutte le scene desiderate, il videoregistratore le organizza automaticamente per registrarle su un altro nastro.

## Vorgehen beim Assemble-Schnitt

### Vorbereitungen

Diese Vorbereitungen sind nur beim ersten Mal vor dem Assemble-Schnitt erforderlich, solange Sie als Aufnahmegerät denselben Videorecorder benutzen.

- (1) Schließen Sie den Aufnahme-Videorecorder an.
- (2) Stellen Sie diesen Videorecorder so ein, daß Sie damit den Aufnahme-Videorecorder steuern können.
- (3) Stellen Sie das Timing für den Aufnahmestart/-stop ein.

### Schneiden

- (1) Wählen Sie die Szenen aus.  
Markieren Sie die IN- und OUT-Punkte für jede Szene.  
"IN" definiert den Anfang einer Szene.  
"OUT" definiert das Ende einer Szene.
- (2) Lassen Sie die ausgewählten Szenen als Vorschau anzeigen.
- (3) Führen Sie die Funktion Assemble Editing aus.

## Procedura di montaggio

### Operazioni preliminari

È necessario effettuare queste operazioni solo quando si esegue il montaggio per la prima volta, a condizione di utilizzare sempre lo stesso videoregistratore per la registrazione.

- (1) Collegare il videoregistratore di registrazione.
- (2) Impostare questo videoregistratore per controllare il videoregistratore di registrazione.
- (3) Regolare l'ora di inizio/fine registrazione.

### Montaggio

- (1) Selezionare le scene.  
Per ogni scena, marcare i punti IN e OUT.  
Il punto "IN" indica l'inizio della scena.  
Il punto "OUT" indica la fine della scena.
- (2) Visualizzare in anteprima le scene selezionate.
- (3) Eseguire il montaggio.

# Anschließen des Aufnahme-Videorecorders

Verwenden Sie einen Videorecorder, der sich über ein Infrarot-Fernsteuerungssystem steuern läßt.

Schließen Sie den Aufnahme-Videorecorder wie unter "Überspielen auf eine andere Kassette" (S. 30) erläutert an.

## Hinweis zum Anschluß

Sie können die Timing-Justierung (S. 51) nicht ausführen, wenn die Videorecorder über das DV-Verbindungskabel verbunden sind.

## Anschließen mit dem DV-Kabel

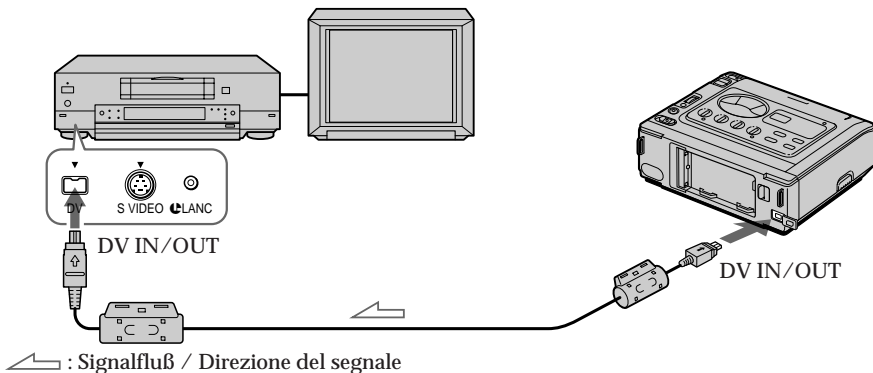

## Anschließen mit dem A/V-Verbindungskabel oder S-Video-Verbindungskabel

Stellen Sie den Eingangswählschalter des Videorecorders auf LINE.

Utilizzare un videoregistratore che supporti il sistema di controllo a distanza a raggi infrarossi. Collegare il videoregistratore di registrazione seguendo la procedura indicata alla sezione "Montaggio su un altro nastro". (p. 30)

## Nota sul collegamento

Non è possibile effettuare queste regolazioni (p. 51) quando i due videoregistratori sono collegati tramite il cavo DV.

## Uso del cavo DV

## Uso del cavo di collegamento A/V o del cavo di collegamento video S

Impostare il selettore d'ingresso del videoregistratore su LINE.

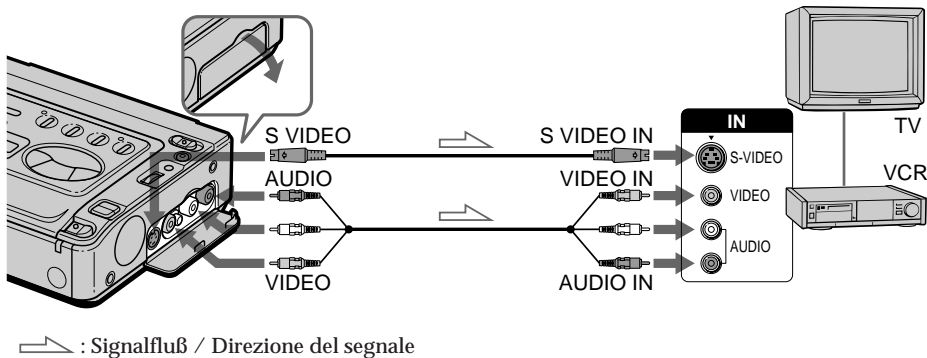





Liste mit Fernbedienungsmodi für Videorecorder /  
Elenco dei modi di controllo a distanza dei videoregistratori

Marke Marca	Fernbedienungsmodus Modo di controllo a distanza
Sony	01, 02, 03, 04, 05, 06
Aiwa	53
Akai	62, 50, 74
Alba	73
Baird	36, 30
Blaupunkt	83, 78
Bush	74
Canon	97
CGM	47, 83, 36
Clatronic	73
Daewoo	26
Ferguson	76
Fisher	73
Funai	80
Goldstar	47
Goodmans	26, 84
Grundig	83, 09
Hitachi	42, 56
ITT/Nikia Instant	36
JVC	12, 21, 15, 11
Kendo	47
Loewe	16, 47, 84
Luxor	89
Mark	26*
Matsui	47, 60, 58*
Mitsubishi	28, 29

Marke Marca	Fernbedienungsmodus Modo di controllo a distanza
Nokia	89, 36
Nokia Oceanic	89
Nordmende	76
Okano	60, 62, 63
Orion	70, 58*
Panasonic	16, 78, 96
Philips	83, 84, 86
Phonola	83, 84
Roadstar	47
SABA	76, 21
Samsung	93, 94, 52, 22
Sanyo	36
Schneider	84, 10
SEG	73
Seleco	47, 74
Sharp	89
Siemens	10, 36
Tandberg	26
Telefunken	91, 92
Thomson	76
Thorn	36, 47
Toshiba	40
Universum	92, 70, 47
W. W. House	47
Watson	83, 58

\* Fernsehgerät/Videorecorder-Komponente /  
Componenti TV/Videoregistratore

**Hinweis zum Fernbedienungsmodus**

Bei einigen Videorecordern (Aufnahmegeräte), deren Fernbedienungsmodus nicht diesem Videorecorder (Wiedergabegerät) entspricht, ist der Assemble-Schnitt nicht möglich.

**Nota sul modo telecomando**

Non è possibile effettuare il montaggio con alcuni videoregistratori (per la registrazione) il cui modo telecomando non corrisponde al modo telecomando su questo videoregistratore (per la riproduzione).

## Aufstellen der beiden Videorecorder

Wenn Sie den Aufnahme-Videorecorder mit diesem Videorecorder steuern wollen, stellen Sie die Videorecorder etwa 30 cm voneinander entfernt auf, und richten Sie den Assemble-Schnitt-Steuersender dieses Videorecorders auf den Fernbedienungssensor des Aufnahme-Videorecorders.

## Posizionamento di entrambi i videoregistratori

Per utilizzare il videoregistratore di registrazione con questo videoregistratore, posizionarli a circa 30 cm di distanza l'uno dall'altro e orientare l'emettitore di controllo del montaggio di questo videoregistratore.

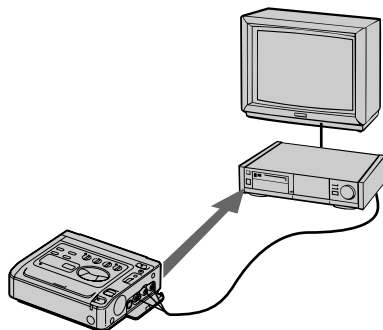

## Testen des Aufnahme-Videorecorders

Überprüfen Sie nach dem Einstellen, ob sich der Aufnahme-Videorecorder mit diesem Videorecorder steuern läßt.

- (1) Wählen Sie mit dem Steuerregler im Menü SET UP die Option IR TEST, und drücken Sie auf den Steuerregler.
- (2) Schalten Sie den Aufnahme-Videorecorder ein. Legen Sie eine beispielbare Kassette ein, und schalten Sie den Videorecorder in den Aufnahme-pausemodus.
- (3) Drücken Sie auf den Steuerregler.

Wenn die Einstellungen korrekt sind, startet die Aufnahme.

Wenn der Aufnahme-Videorecorder nicht funktioniert, probieren Sie einen anderen Fernbedienungsmodus aus.

## Test del videoregistratore di registrazione

Alla fine delle operazioni di preparazione, accertarsi di poter utilizzare il videoregistratore di registrazione con questo videoregistratore.

- (1) Nel menu SET UP, ruotare la manopola di controllo per selezionare IR TEST, quindi premere.
- (2) Accendere il videoregistratore di registrazione. Inserire una cassetta sulla quale poter registrare ed impostare il modo pausa di registrazione.
- (3) Premere la manopola di controllo.

Se la configurazione degli apparecchi è corretta, comincia la registrazione sul nastro. Se il videoregistratore di registrazione non funziona, provare ad impostare un altro modo di controllo remoto.

1

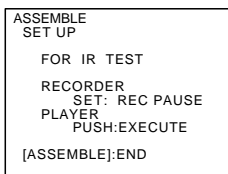
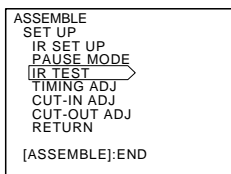

3

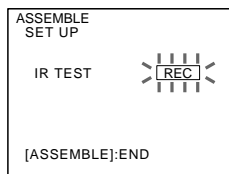

# Timing-Justierung für den Aufnahmestart

# Regolazione dell'avvio della registrazione

Wenn ein Videorecorder ferngesteuert wird, gibt es eine zeitliche Verzögerung zwischen dem Empfang des Signals und dem eigentlichen Funktionsstart. Die zeitliche Verzögerung hängt vom jeweiligen Aufnahme-Videorecorder ab. Beim Assemble-Schnitt führt diese Verzögerung zu fehlenden oder unerwünschten Szenen auf dem geschnittenen Band.

Damit die Szenen korrekt geschnitten werden, sollte dieser Videorecorder das Signal zum Aufnahmestart bzw. -stop etwas verfrüht bzw. verspätet an den Aufnahme-Videorecorder senden.

## Hinweis zum Anschluß

Für die Timing-Justierung schließen Sie die Videorecorder über das AV-Verbindungskabel an.

Sie können die Timing-Justierung nicht ausführen, wenn die Videorecorder über das DV-Verbindungskabel verbunden sind.

## Messen der zeitlichen Verzögerung

Halten Sie einen Stift zum Schreiben bereit.

- (1) Wählen Sie mit dem Steuerregler im Menü ASSEMBLE die Option TIMING ADJ, und drücken Sie dann auf den Steuerregler.
- (2) Schalten Sie den Aufnahme-Videorecorder ein, und legen Sie eine beispielbare Kassette ein.
- (3) Schalten Sie den Aufnahme-Videorecorder in den Aufnahmepausemodus.
- (4) Drücken Sie auf den Steuerregler. Die Aufnahme beginnt. Die Anfangs- und Endpunkte "CUT-IN" und "CUT-OUT" werden jeweils fünfmal aufgezeichnet. Nach Beendigung die Aufnahme erscheint das Menü SET UP.
- (5) Lassen Sie die Kassette in Zeitlupe wiedergeben, und notieren Sie jeweils die erste Zahl für die einzelnen "CUT-IN"-Punkte und die letzte Zahl für die einzelnen "CUT-OUT"-Punkte.

Nel controllo a distanza, tra la ricezione del segnale e il funzionamento effettivo del videoregistratore intercorre un certo lasso di tempo la cui lunghezza dipende dal videoregistratore di registrazione.

Questo intervallo di tempo può tradursi, durante il montaggio, in scene mancanti o inutili sul nastro.

Per un montaggio corretto delle scene, questo videoregistratore deve inviare il segnale di inizio/fine registrazione al videoregistratore di registrazione con qualche secondo di anticipo o ritardo.

## Nota sul collegamento

Per effettuare le regolazioni temporali necessarie, collegare i due videoregistratori tramite il cavo di collegamento AV.

Non è possibile effettuare queste regolazioni quando i due videoregistratori sono collegati tramite il cavo DV.

## Misurazione dell'intervallo di tempo

Avere una penna a portata di mano.

- (1) Nel menu ASSEMBLE, ruotare la manopola di controllo per selezionare TIMING ADJ, quindi premere.
- (2) Accendere il videoregistratore di registrazione e inserire la cassetta da registrare.
- (3) Impostare il videoregistratore di registrazione sul modo pausa di registrazione.
- (4) Premere la manopola di controllo. Comincia la registrazione. I punti "CUT-IN" e "CUT-OUT" vengono entrambi registrati per cinque volte. Alla fine della registrazione appare il menu SET UP.
- (5) Riprodurre il nastro in modo lento e trascrivere la prima cifra visualizzata per ogni punto "CUT-IN" e l'ultima cifra per ogni punto "CUT-OUT".

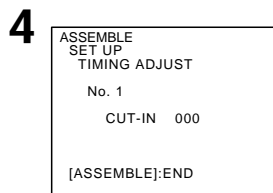
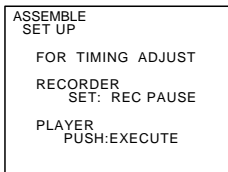
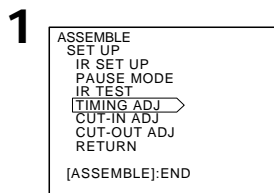

## Timing-Justierung

Berechnen Sie den Durchschnitt der fünf Zahlen für den Punkt "CUT-IN" und für den Punkt "CUT-OUT".

Beispiel:

$$(5 + 6 + 5 + 4 + 5) \div 5 = 5$$

- (1) Wählen Sie mit dem Steuerregler die Option "CUT-IN ADJ" aus, und drücken Sie dann auf den Steuerregler.
- (2) Drehen Sie den Steuerregler, bis der für den Punkt "CUT-IN" berechnete Durchschnittswert erscheint, und drücken Sie auf den Steuerregler.
- (3) Wählen Sie mit dem Steuerregler die Option "CUT-OUT ADJ" aus, und drücken Sie dann auf den Steuerregler.
- (4) Drehen Sie den Steuerregler, bis der für den Punkt "CUT-OUT" berechnete Durchschnittswert erscheint, und drücken Sie auf den Steuerregler.
- (5) Wählen Sie mit dem Steuerregler RETURN aus, und drücken Sie dann auf den Steuerregler.  
Das Menü ASSEMBLE erscheint.

## Regolazione dei tempi

Calcolare la media delle cinque cifre per il punto "CUT-IN" e per il punto "CUT-OUT".

Esempio:

$$(5 + 6 + 5 + 4 + 5) \div 5 = 5$$

- (1) Ruotare la manopola di controllo per selezionare "CUT-IN ADJ," quindi premere.
- (2) Ruotare la manopola di controllo fino a quando appare la media calcolata per il punto "CUT-IN", quindi premere.
- (3) Ruotare la manopola di controllo per selezionare "CUT-OUT ADJ," quindi premere.
- (4) Ruotare la manopola di controllo fino a quando appare la media calcolata per il punto "CUT-OUT", quindi premere.
- (5) Ruotare la manopola di controllo per selezionare RETURN, quindi premere.  
Appare il menu ASSEMBLE.

1

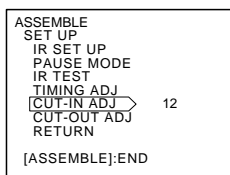

2

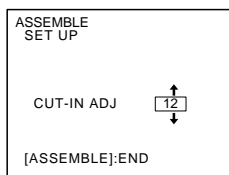

3

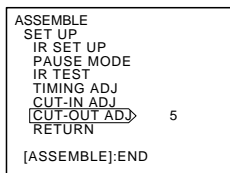

4

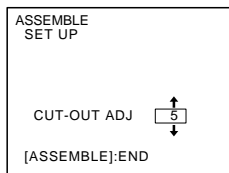

5

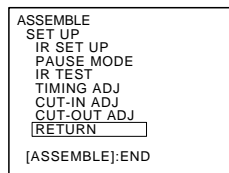

**So blenden Sie das Menü ASSEMBLE aus**

Drücken Sie ASSEMBLE.

**Per chiudere il menu ASSEMBLE**

Premere ASSEMBLE.

# Auswählen von Szenen

# Selezione delle scene

Wählen Sie die Szenen in der Reihenfolge aus, in der sie geschnitten werden sollen. Eine zum Schneiden ausgewählte Szene wird im folgenden einfach "Szene" genannt. Sie können eine Szene bis auf ein Vollbild genau schneiden.

In den folgenden Schritten definiert:

- der "IN-Punkt" den Anfang einer Szene.
- der "OUT-Punkt" das Ende einer Szene.

- (1) Legen Sie die bespielte Kassette in diesen Videorecorder und die zu bespielende Kassette in den Aufnahme-Videorecorder ein.
- (2) Starten Sie die Wiederabe der Kassette in diesem Videorecorder.
- (3) Rufen Sie mit der Taste ASSEMBLE das Menü ASSEMBLE auf.
- (4) Suchen Sie mit Hilfe der Bandtransporttasten den IN-Punkt, und schalten Sie das Gerät in die Wiedergabepause.
- (5) Drücken Sie auf den Steuerregler. Der IN-Punkt wird gesetzt.
- (6) Suchen Sie mit Hilfe der Bandtransporttasten den OUT-Punkt, und schalten Sie das Gerät in die Wiedergabepause.
- (7) Drücken Sie auf den Steuerregler.
- (8) Gehen Sie zum Auswählen weiterer Szenen wie in Schritt 4 bis 7 erläutert vor.

Selezionare le scene nell'ordine desiderato per il montaggio. La scena selezionata per il montaggio è chiamata "un evento." È possibile selezionare un evento nell'unità di un fotogramma.

Nella procedura sotto indicata:

- il "punto IN" indica l'inizio di un evento
- il "punto OUT" indica la fine di un evento

- (1) Inserire la cassetta per la riproduzione in questo videoregistratore e la cassetta di registrazione nel videoregistratore di registrazione.
- (2) Riprodurre il nastro su questo videoregistratore.
- (3) Premere ASSEMBLE per visualizzare il menu ASSEMBLE.
- (4) Localizzare il punto IN utilizzando i tasti di trasporto del nastro ed impostare il modo pausa di riproduzione.
- (5) Premere la manopola di controllo. Il punto IN è contrassegnato.
- (6) Localizzare il punto OUT utilizzando i tasti di trasporto del nastro ed impostare il modo pausa di riproduzione.
- (7) Premere la manopola di controllo.
- (8) Ripetere le operazioni dal punto 4 al 7 per selezionare gli eventi.

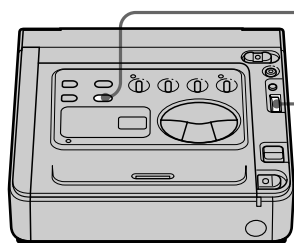

3

ASSEMBLE



ASSEMBLE	▶▶	0:01:04:08
IN		OUT
MARK		
PROGRAM	LAP	
DELETE		
PREVIEW		
EXECUTE	TOTAL	0:00:00:00
SET UP		
[ASSEMBLE]:END		

5



ASSEMBLE	▶▶	0:01:18:24
IN		OUT
1	0:01:04:08	
MARK		
PROGRAM	LAP	
DELETE		
PREVIEW	TOTAL	0:00:14:16
EXECUTE		
SET UP	TOTAL	0:00:00:00
[ASSEMBLE]:END		

7



ASSEMBLE	▶▶	0:08:55:28
IN		OUT
1	0:08:28:13	0:08:45:09
MARK		
PROGRAM	LAP	
DELETE		
PREVIEW	TOTAL	0:00:17:03
EXECUTE		
SET UP	TOTAL	0:05:32:14
[ASSEMBLE]:END		

**So ändern oder löschen Sie Szenen**  
Schlagen Sie auf Seite 55 und 56 nach.

**Per cambiare o cancellare gli eventi**  
Vedere le pagine 55 e 56.

Überprüfen Sie nach dem Auswählen der Szenen, ob die IN- und OUT-Punkte korrekt gesetzt sind.

- (1) Rufen Sie mit der Taste ASSEMBLE das Menü ASSEMBLE auf.
- (2) Wählen Sie mit dem Steuerregler die Option PREVIEW, und drücken Sie dann auf den Steuerregler.  
Das Menü PREVIEW wird angezeigt.
- (3) Wählen Sie mit dem Steuerregler die zu überprüfende Szene aus, und drücken Sie dann auf den Steuerregler.  
Der Videorecorder spult das Band bis zum IN-Punkt der ausgewählten Szene und gibt diese Szene wieder.  
Danach erscheint das Menü ASSEMBLE.  
Eine Vorschau weiterer Szenen können Sie wie in Schritt 2 und 3 erläutert anzeigen lassen.

Dopo aver selezionato gli eventi, accertarsi che i punti IN e OUT siano contrassegnati correttamente.

- (1) Premere ASSEMBLE per visualizzare il menu ASSEMBLE.
- (2) Ruotare la manopola di controllo per selezionare PREVIEW, quindi premere.  
Appare il menu PREVIEW.
- (3) Ruotare la manopola di controllo per selezionare l'evento da controllare, quindi premere.  
Il videoregistratore fa avanzare il nastro fino al punto IN dell'evento selezionato e poi lo riproduce.  
Dopo la riproduzione, appare il menu ASSEMBLE.  
Per visualizzare altri eventi, ripetere le operazioni di cui ai punti 2 e 3.

2

ASSEMBLE	▶▶	0:08:55:28
IN		OUT
4	----	----
MARK		
PROGRAM	LAP	
DELETE	----	
PREVIEW		
EXECUTE	TOTAL	
SET UP	0:05:15:14	
[ASSEMBLE]:END		



ASSEMBLE	▶▶	0:08:45:09
PREVIEW		
IN		OUT
1	0:01:18:24	0:02:27:03
2	0:02:52:21	0:04:45:17
3	0:05:02:08	0:07:16:24
4	----	----
5	----	----
6	----	----
7	----	----
8	----	----
		↓

3

ASSEMBLE	▶▶	0:08:45:09
PREVIEW		
IN		OUT
1	0:01:18:24	0:02:27:03
2	0:02:52:21	0:04:45:17
3	0:05:02:08	0:07:16:24
4	----	----
5	----	----
6	----	----
7	----	----
8	----	----
		↓



PREVIEW	▶▶	0:08:45:09
1	0:01:18:24	0:02:27:03

**So stoppen Sie die Vorschau**  
Drücken Sie .

**Per interrompere la visualizzazione in anteprima**  
Premere .

## Ändern des IN-/OUT-Punkts einer Szene

Sie können die IN- und OUT-Punkte neu definieren.

- (1) Rufen Sie mit der Taste ASSEMBLE das Menü ASSEMBLE auf.
- (2) Wählen Sie mit dem Steuerregler die Option PROGRAM, und drücken Sie dann auf den Steuerregler.  
Die Liste der IN- und OUT-Punkte erscheint.
- (3) Wählen Sie mit dem Steuerregler den zu ändernden IN- oder OUT-Punkt aus, und drücken Sie dann auf den Steuerregler.  
Der ausgewählte Punkt blinkt.
- (4) Wählen Sie den Punkt neu aus.

## Modifica del punto IN/OUT di un evento

È possibile rileszionare i punti IN e OUT.

- (1) Premere ASSEMBLE per visualizzare il menu ASSEMBLE.
- (2) Ruotare la manopola di controllo per selezionare PROGRAM, quindi premere. Appare l'elenco dei punti IN e OUT.
- (3) Ruotare la manopola di controllo per selezionare il punto IN o OUT da modificare, quindi premere.  
Il punto selezionato lampeggia.
- (4) Rileszionare il punto.

2

ASSEMBLE ▶▶	0:08:45:09
IN	OUT
5 -:-:--:--	-:-:--:--
MARK	
PROGRAM	LAP
DELETE	-:-:--:--
PREVIEW	
EXECUTE	TOTAL
SET UP	0:05:32:14
[ASSEMBLE]:END	



3

ASSEMBLE ▶▶	0:08:45:09
PREVIEW	
IN	OUT
1 0:01:18:24	0:02:27:03
2 0:02:52:21	0:04:45:17
3 0:05:02:08	0:07:16:24
4 0:08:28:13	0:08:45:09
5 -:-:--:--	-:-:--:--
6 -:-:--:--	-:-:--:--
7 -:-:--:--	-:-:--:--
8 -:-:--:--	-:-:--:--
↓	

ASSEMBLE ▶▶	0:08:45:09
PREVIEW	
IN	OUT
1 0:01:18:24	0:02:27:03
2 0:02:52:21	0:04:45:17
3 0:05:02:08	0:07:16:24
4 0:08:28:13	0:08:45:09
5 -:-:--:--	-:-:--:--
6 -:-:--:--	-:-:--:--
7 -:-:--:--	-:-:--:--
8 -:-:--:--	-:-:--:--
↓	

## Löschen von Szenen

### Löschen einer einzelnen Szene

- (1) Rufen Sie mit der Taste ASSEMBLE das Menü ASSEMBLE auf.
- (2) Wählen Sie mit dem Steuerregler die Option DELETE, und drücken Sie dann auf den Steuerregler.
- (3) Wählen Sie mit dem Steuerregler die Option 1PGM DELETE, und drücken Sie dann auf den Steuerregler.
- (4) Wählen Sie mit dem Steuerregler die zu löschende Szene aus, und drücken Sie dann auf den Steuerregler.  
Die IN- und OUT-Punkte werden als “-:-:-:-” angezeigt, und dann erscheint wieder das Menü ASSEMBLE.  
Weitere Szenen können Sie wie in Schritt 2, 3 und 4 erläutert löschen.

2

ASSEMBLE ▶▶	0:08:55:28
IN	OUT
4 0:08:28:13	0:08:45:09
MARK	
PROGRAM	LAP
DELETE	0:00:17:03
PREVIEW	
EXECUTE	TOTAL
SET UP	0:05:32:14
[ASSEMBLE]:END	

3

ASSEMBLE ▶▶	0:08:45:09
DELETE	
1PGM DELETE	
ALL CLEAR	
RETURN	
[ASSEMBLE]:END	

4

ASSEMBLE ▶▶	0:08:45:09
PROGRAM	
IN	OUT
1 0:01:18:24	0:02:27:03
2 0:02:52:21	0:04:45:17
3 0:05:02:08	0:07:16:24
4 0:08:28:06	0:08:45:09
5 -:-:-:-	-:-:-:-
6 -:-:-:-	-:-:-:-
7 -:-:-:-	-:-:-:-
8 -:-:-:-	-:-:-:-
↓	

### Löschen aller Szenen

- (1) Rufen Sie mit der Taste ASSEMBLE das Menü ASSEMBLE auf.
- (2) Wählen Sie mit dem Steuerregler die Option DELETE, und drücken Sie dann auf den Steuerregler.
- (3) Wählen Sie mit dem Steuerregler die Option ALL CLEAR, und drücken Sie dann auf den Steuerregler.
- (4) Wählen Sie mit dem Steuerregler die Option ALL CLEAR, und drücken Sie dann auf den Steuerregler.  
Das Menü ASSEMBLE erscheint.

2

ASSEMBLE ▶▶	0:08:55:28
IN	OUT
4 0:08:28:13	0:08:45:09
MARK	
PROGRAM	LAP
DELETE	0:00:17:03
PREVIEW	
EXECUTE	TOTAL
SET UP	0:05:32:14
[ASSEMBLE]:END	

3

ASSEMBLE ▶▶	0:08:45:09
DELETE	
1PGM DELETE	
ALL CLEAR	
RETURN	
[ASSEMBLE]:END	

4

ASSEMBLE ▶▶	0:08:45:09
CANCEL	
[ALL CLEAR]	
[ASSEMBLE]:END	

## Eliminazione di eventi

### Eliminazione di un evento

- (1) Premere ASSEMBLE per visualizzare il menu ASSEMBLE.
- (2) Ruotare la manopola di controllo per selezionare DELETE, quindi premere.
- (3) Ruotare la manopola di controllo per selezionare 1PGM DELETE, quindi premere.
- (4) Ruotare la manopola di controllo per selezionare l'evento da eliminare, quindi premere.  
I punti IN e OUT diventano “-:-:-:-” e sullo schermo viene visualizzato nuovamente il menu ASSEMBLE.  
Per eliminare altri eventi, ripetere le operazioni di cui ai punti 2, 3 e 4.

### Eliminazione di tutti gli eventi

- (1) Premere ASSEMBLE per visualizzare il menu ASSEMBLE.
- (2) Ruotare la manopola di controllo per selezionare DELETE, quindi premere.
- (3) Ruotare la manopola di controllo per selezionare ALL CLEAR, quindi premere.
- (4) Ruotare la manopola di controllo per selezionare ALL CLEAR, quindi premere.  
Appare il menu ASSEMBLE.

### So brechen Sie das Löschen ab

Wählen Sie in Schritt 4 CANCEL.

### Per interrompere la cancellazione

Selezionare CANCEL al punto 4.





## Geeignete Kassetten und Wiedergabemodi

### Auswählen des Kassettentyps

Sie können ausschließlich **Mini DV** Mini-DV-Kassetten verwenden. Sie können keine anderen Kassetten - **DV** (DV), **8** (8 mm), **Hi8** (Hi8), **VHS** (VHS), **S-VHS** (S-VHS), **VHS-C** (VHSC), **S-VHS-C** (S-VHSC) oder **B** (Betamax) - verwenden.

Es empfiehlt sich, Mini-DV-Kassetten mit Kassettenspeicher zu verwenden.

Es gibt zwei Arten von Mini-DV-Kassetten: mit und ohne Kassettenspeicher. Es empfiehlt sich, eine Kassette mit Kassettenspeicher zu verwenden. Bei Mini-DV-Kassetten mit Kassettenspeicher werden die Daten in einem integrierten Schaltkreis gespeichert. Dieser Videorecorder kann Daten in diesem Speicher, wie z. B. Aufnahmedatum oder Titel, lesen und selbst schreiben. Kassetten mit Kassettenspeicher sind mit der Markierung **CM** (Kassettenspeicher) gekennzeichnet. Wir von Sony empfehlen, Kassetten mit der Markierung **CM** zu verwenden, um die Funktionen dieses Videorecorders umfassend nutzen zu können.

### Bei der Wiedergabe

#### Copyright-Kontrollsignale

Mit diesem Videorecorder können Sie keine Kassette wiedergeben, die Copyright-Kontrollsignale zum Schutz von Software enthält. "COPY INHIBIT" erscheint auf dem Fernsehschirm, wenn Sie versuchen, eine solche Kassette wiederzugeben. Dieser Videorecorder zeichnet beim Aufnehmen keine Copyright-Kontrollsignale auf dem Band auf.

#### Tonmodus

**12-Bit-Modus:** Der Originalton kann auf Stereospur 1 aufgezeichnet werden, der zusätzliche Ton mit 32 kHz auf Stereospur 2. Die Balance zwischen Stereotonspur 1 und Stereotonspur 2 stellen Sie ein, indem Sie im Menüsystem während der Wiedergabe AUDIO MIX auswählen. Der Ton auf beiden Spuren kann gleichzeitig wiedergegeben werden.

**16-Bit-Modus:** Zusätzlichen Ton können Sie nicht aufnehmen, aber der Originalton wird mit hoher Qualität aufgezeichnet. Außerdem läßt sich Ton wiedergeben, der mit 32 kHz, 44,1 kHz oder 48 kHz aufgenommen wurde. Bei der Wiedergabe einer im 16-Bit-Modus aufgenommenen Kassette erscheint die Anzeige 16BIT.

## Cassette utilizzabili e modi di riproduzione

### Scelta dei tipi di cassette

Si possono utilizzare solo le cassette mini DV **Mini DV**. Le altre cassette del tipo **DV** DV, **8** 8 mm, **Hi8** Hi8, **VHS** VHS, **S-VHS** S-VHS, **VHS-C** VHSC, **S-VHS-C** S-VHSC o **B** Betamax non sono supportate.

Consigliamo di utilizzare le mini cassette DV provviste di memoria.

Esistono due tipi di mini cassette DV: con memoria e senza memoria. Consigliamo di utilizzare quelle con memoria. Infatti questo tipo di mini cassette è provvisto della memoria IC. Questo registratore è in grado di leggere e scrivere informazioni, come le date di registrazione o i titoli in questa memoria. I nastri provvisti di memoria sono contrassegnati dal simbolo **CM** (Cassette Memory). Per sfruttare al meglio le funzionalità di questo videoregistratore, Sony consiglia di utilizzare un nastro contrassegnato da questo simbolo **CM**.

### Durante la riproduzione

#### Segnale di copyright

Con questo videoregistratore non è possibile riprodurre un nastro sul quale sono stati registrati dei segnali di protezione copyright di un programma. Se si prova comunque a riprodurre questo tipo di nastro, su quello televisivo apparirà il messaggio "COPY INHIBIT". Questo videoregistratore non registra i segnali di protezione copyright sul nastro.

#### Modo audio

**Modo 12 bit:** l'audio originale può essere registrato in stereo 1 e il nuovo suono in stereo 2 in 32 kHz. Il bilanciamento tra stereo 1 e stereo 2 può essere regolato selezionando AUDIO MIX nel menu durante la riproduzione. È possibile riprodurre entrambi i suoni.

**Modo 16 bit:** non è possibile registrare un nuovo suono mentre quello originale può essere registrato con una migliore qualità. Inoltre è possibile riprodurre l'audio registrato in 32 kHz, 44,1 kHz o 48 kHz. Quando si riproduce un nastro registrato in modo 16 bit, appare l'indicatore 16BIT.

### Hinweise zur Mini-DV-Kassette

#### So verhindern Sie das versehentliche Löschen von Aufnahmen

Schieben Sie die Überspielschutzlasche an der Kassette heraus, so daß die rote Markierung zu sehen ist. [a]

#### Anbringen eines Aufklebers auf der Mini-DV-Kassette

Achten Sie darauf, einen Aufkleber nur an der unten abgebildeten Stelle anzubringen. Andernfalls kann es beim Videorecorder zu Fehlfunktionen kommen. [b]

#### Nach dem Abspielen der Mini-DV-Kassette

Spulen Sie die Kassette an den Anfang zurück, stecken Sie sie in ihre Hülle, und bewahren Sie sie in aufrechter Position auf.

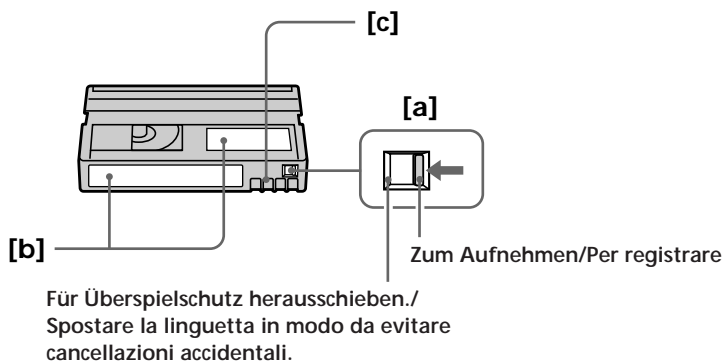

#### Hinweis zum vergoldeten Anschluß

Wenn der vergoldete Anschluß der Mini-DV-Kassette staubig oder verschmutzt ist, können Sie die Funktionen, für die der Kassettenspeicher erforderlich ist, nicht ausführen. Reinigen Sie den vergoldeten Anschluß etwa nach jedem zehnten Auswerfen der Kassette mit einem Wattestäbchen. [c]

### Note sulla mini cassetta DV

#### Per evitare le cancellazioni accidentali

Spostare la linguetta della videocassetta in modo da rendere visibile la tacca rossa. [a]

#### Posizione dell'etichetta sulla mini cassetta DV

Accertarsi di posizionare l'etichetta solo nel punto sotto indicato per evitare eventuali problemi di funzionamento del videoregistratore. [b]

#### Dopo aver utilizzato la mini cassetta DV

Riavvolgere il nastro fino all'inizio, riporre la cassetta nel suo contenitore e conservarlo in posizione verticale.

#### Nota sul connettore dorato

Se il connettore dorato della mini cassetta DV è sporco o impolverato, potrebbe non essere possibile utilizzare le funzioni che prevedono l'uso della memoria della cassetta. Pulire il connettore dorato con un batuffolo di cotone ogni 10 utilizzazioni. [c]

## Laden des Vanadium-Lithium-Akkus im Videorecorder

Der Videorecorder wird mit einem installierten Vanadium-Lithium-Akku geliefert, mit dessen Hilfe die Menüeinstellungen unabhängig von der Einstellung des Schalters POWER gespeichert bleiben. Der Vanadium-Lithium-Akku ist immer geladen, solange Sie den Videorecorder regelmäßig benutzen. Er entlädt sich jedoch allmählich, wenn Sie den Videorecorder nicht benutzen. Nach etwa einem 6 Monate ist er vollständig entladen, wenn Sie den Videorecorder in dieser Zeit gar nicht verwendet haben. Auch wenn der Vanadium-Lithium-Akku entladen ist, können Sie den Videorecorder problemlos benutzen. Damit die Menüeinstellungen gespeichert bleiben, laden Sie den Akku, wenn er sich entladen hat. Dazu stehen Ihnen zwei Möglichkeiten zur Verfügung:

- Schließen Sie den Videorecorder mit dem mitgelieferten Netzteil/Ladegerät an das Stromnetz an, und lassen Sie ihn bei ausgeschaltetem Schalter POWER über 24 Stunden stehen.
- Bringen Sie den vollständig geladenen InfoLITHIUM-Akku am Videorecorder an, und lassen Sie den Videorecorder bei ausgeschaltetem Schalter POWER über 24 Stunden stehen.

## Carica della batteria al litio vanadio nel videoregistratore

Il videoregistratore è fornito con una batteria al litio vanadio già installata per conservare le impostazioni dei menu indipendentemente dalla posizione dell'interruttore POWER. La batteria al litio vanadio è sempre carica a condizione di utilizzare il videoregistratore. Infatti, se il videoregistratore resta inutilizzato, la batteria si scaricherà progressivamente. Se l'apparecchio non viene utilizzato per 6 mesi, la batteria sarà completamente scarica. In ogni caso, anche se la batteria al litio vanadio fosse scarica, il funzionamento del videoregistratore non ne risentirà; in compenso sarà necessario caricarla per conservare le impostazioni dei menu. Segue un elenco dei possibili metodi di carica:

- Collegare il videoregistratore alla rete domestica utilizzando l'adattatore/caricatore CA in dotazione e lasciare spento il videoregistratore (interruttore POWER su OFF) per più di 24 ore.
- Installare il blocco batteria completamente carico nel videoregistratore e lasciare spento il videoregistratore (interruttore POWER su OFF) per più di 24 ore.

# Neueinstellen von Datum und Uhrzeit

# Reimpostazione della data e dell'ora

Datum und Uhrzeit werden werkseitig eingestellt. Stellen Sie die Uhrzeit auf die Uhrzeit in Ihrem Land ein. Wenn Sie den Videorecorder jedoch etwa 6 Monate lang nicht benutzen, sind Datum und Uhrzeit möglicherweise nicht mehr eingestellt (Striche werden angezeigt), da sich der Vanadium-Lithium-Akku im Videorecorder entladen hat. Laden Sie in diesem Fall zuerst den Vanadium-Lithium-Akku auf, und stellen Sie dann Datum und Uhrzeit neu ein.

- (1) Stellen Sie den Schalter POWER auf ON.
- (2) Rufen Sie mit MENU das Menü auf.
- (3) Wählen Sie mit dem Steuerregler CLOCK SET, und drücken Sie auf den Steuerregler.
- (4) Stellen Sie mit dem Steuerregler das Jahr ein, und drücken Sie dann auf den Steuerregler.
- (5) Stellen Sie durch Drehen und Drücken des Steuerreglers Monat, Tag, Stunden und Minuten ein.
- (6) Blenden Sie mit MENU das Menü wieder aus.

L'ora e la data sono impostate in fabbrica. Impostare eventualmente l'ora in base all'ora locale. Se il videoregistratore non viene utilizzato per circa 6 mesi, le impostazioni relative alla data e all'ora potrebbero essere disattivate (comparsa di trattini) perché la batteria al litio vanadio si sarà scaricata completamente. In questo caso caricare prima la batteria al litio vanadio e quindi reimpostare l'ora e la data.

- (1) Impostare l'interruttore POWER su ON.
- (2) Premere MENU per visualizzare il menu.
- (3) Ruotare la manopola di controllo per selezionare CLOCK SET, quindi premere la manopola di controllo.
- (4) Ruotare la manopola di controllo per regolare l'anno quindi premere.
- (5) Impostare il mese, il giorno, l'ora e i minuti ruotando e premendo la manopola di controllo.
- (6) Premere MENU per chiudere il menu.

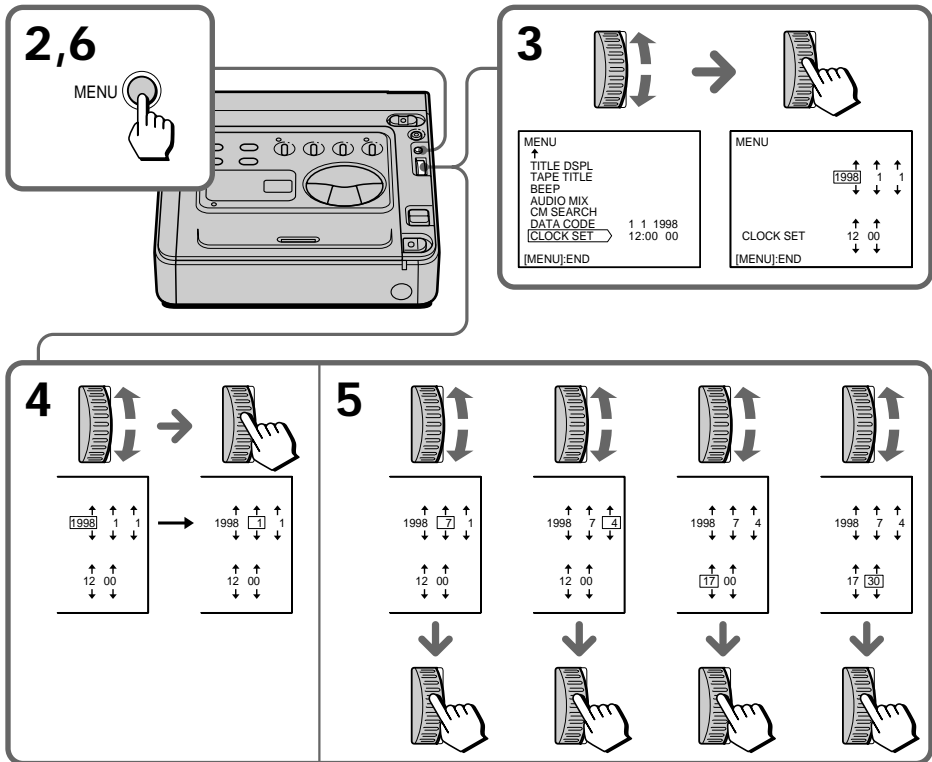

## Neueinstellen von Datum und Uhrzeit

### So korrigieren Sie Datum und Uhrzeit

Gehen Sie wie in Schritt 2 bis 6 erläutert vor.

Die Jahresanzeige wechselt folgendermaßen:

→ 1998 → 1999 → ..... 2000 ..... → 2029 →

#### Hinweis zur Uhrzeitanzeige

Die Uhrzeit der internen Uhr dieses Videorecorders wird im 24-Stunden-Format angezeigt.

## Reimpostazione della data e dell'ora

### Per correggere le impostazioni della data e dell'ora

Ripetere le operazioni indicate dal punto 2 al 6.

Gli indicatori dell'anno cambiano come segue:

→ 1998 → 1999 → ..... 2000 ..... → 2029 →

#### Nota sull'indicatore dell'ora

L'orologio interno di questo videoregistratore funziona in base a un ciclo di 24 ore.

# Hinweise zum "InfoLITHIUM"-Akku

# Note sul blocco batteria "InfoLITHIUM"

## "InfoLITHIUM"-Akku

Ein "InfoLITHIUM"-Akku ist ein Lithium-Akku, der Informationen über seinen Ladezustand an kompatible Videogeräte übermitteln kann.

Wir von Sony empfehlen, den "InfoLITHIUM"-Akku in Videogeräten mit der Markierung

 InfoLITHIUM zu verwenden.

Wenn Sie diesen Akku in einem Videogerät mit der Markierung  InfoLITHIUM einsetzen, zeigt das Videogerät die verbleibende Betriebsdauer des Akkus in Minuten an.\* Wenn Sie ihn jedoch mit einem Videogerät ohne diese Markierung verwenden, wird diese Angabe nicht angezeigt.

\* Je nach Zustand und Umgebungsbedingungen, in denen das Gerät eingesetzt wird, ist die Anzeige möglicherweise nicht ganz präzise.

## Wie wird die Restladung angezeigt?

Die Leistungsaufnahme des Videorecorders hängt von seinem Gebrauch ab.

Der "InfoLITHIUM"-Akku überprüft die Betriebsbedingungen des Videorecorders, mißt den Stromverbrauch und errechnet auf dieser Grundlage die restliche Betriebsdauer. Wenn sich die Betriebsbedingungen jedoch sehr stark ändern, kann die angezeigte restliche Betriebsdauer plötzlich um mehr als 2 Minuten länger oder kürzer werden. Auch wenn als restliche Betriebsdauer 5 bis 10 Minuten angezeigt werden, kann unter bestimmten Bedingungen die Anzeige  blinken.

## Blocco batteria "InfoLITHIUM"

Il blocco batteria "InfoLITHIUM" è una batteria al litio in grado di scambiare dati relativi al proprio consumo con altri apparecchi video compatibili.

Sony raccomanda di utilizzare il blocco batteria "InfoLITHIUM" con apparecchi video contrassegnati dal simbolo  InfoLITHIUM.

Utilizzando questo tipo di batteria con gli apparecchi video contrassegnati dal simbolo  InfoLITHIUM, l'apparecchio video indicherà l'autonomia residua della batteria in minuti.\* Al contrario, se la batteria è utilizzata con apparecchi video sprovvisti di questo simbolo, la capacità residua della batteria non verrà indicata in minuti.



\* L'indicazione potrebbe non essere esatta in quanto dipende dalle condizioni ambientali d'uso dell'apparecchio.

## Visualizzazione del consumo della batteria

Il consumo della batteria del videoregistratore cambia a seconda dell'uso.



Oltre ad analizzare le condizioni d'uso del videoregistratore, il blocco batteria "InfoLITHIUM" misura il consumo della batteria e calcola la capacità residua. Se le condizioni d'uso cambiano notevolmente, l'indicazione della capacità residua potrebbe aumentare o diminuire improvvisamente di 2 minuti. Anche se indica una capacità residua della batteria compresa tra 5 e 10 minuti, in determinate situazioni, l'indicatore  potrebbe lampeggiare.

### So können Sie die restliche Betriebsdauer genauer anzeigen lassen



- Wenn Sie den Eindruck haben, daß die Anzeige nicht korrekt ist, benutzen Sie den Videorecorder, bis der Akku ganz leer ist, und laden Sie ihn dann vollständig auf (vollständige Ladung<sup>1)</sup>). Beachten Sie bitte, daß die Betriebsdauer auch nach dem vollständigen Aufladen möglicherweise nicht korrekt angezeigt wird, wenn Sie den Akku längere Zeit bei großer Hitze oder Kälte benutzt haben oder ihn bereits sehr oft aufgeladen haben.
- Wenn Sie den "InfoLITHIUM"-Akku mit einem Gerät benutzt haben, das nicht über die  InfoLITHIUM-Markierung verfügt, benutzen Sie den Akku mit einem Gerät mit  InfoLITHIUM-Markierung, bis er vollständig leer ist, und laden Sie ihn dann wieder vollständig auf.

### Warum entspricht die angezeigte restliche Betriebsdauer nicht der Betriebsdauer des Akkus, die in der Bedienungsanleitung angegeben ist?

Die Betriebsdauer des Akkus hängt unter anderem auch von den Umgebungsbedingungen, zum Beispiel der Temperatur, ab. Sie verkürzt sich erheblich in einer kalten Umgebung. Die Betriebsdauer des Akkus, die in der Bedienungsanleitung angegeben ist, wird mit einem vollständig geladenen oder normal geladenen<sup>2)</sup> Akku bei 25 °C gemessen. Da die Umgebungstemperatur und die sonstigen Bedingungen beim tatsächlichen Einsatz des Geräts von diesen Testbedingungen abweichen, entspricht die angezeigte restliche Betriebsdauer nicht der Aufnahmedauer für ununterbrochene Aufnahmen, die in der Bedienungsanleitung angegeben ist.



- <sup>1)</sup> Vollständiges Aufladen: Der Akku wird so lange aufgeladen, bis die Anzeige CHARGE des Netzteils/Ladegerätes erlischt und die Restladungsanzeige  erscheint.
- <sup>2)</sup> Normales Aufladen: Der Akku wird so lange aufgeladen, bis im LCD-Display des Netzteils/Ladegeräts die Restladungsanzeige  erscheint.

### Per un'indicazione più precisa della capacità residua

- Se l'indicazione sembra errata, scaricare completamente la batteria e ricaricarla completamente (piena carica <sup>1)</sup>). Si ricorda che se la batteria è stata utilizzata per molto tempo in un ambiente caldo o freddo oppure se è stata caricata più volte, l'indicazione dell'autonomia residua potrebbe continuare ad essere errata anche dopo averla caricata completamente.
- Dopo aver utilizzato il blocco batteria "InfoLITHIUM" su un apparecchio sprovvisto del simbolo , accertarsi di scaricare il blocco batteria sull'apparecchio contrassegnato dal simbolo  e successivamente ricaricarlo completamente.

### L'indicazione della capacità residua della batteria non corrisponde alla durata della batteria indicata nelle istruzioni

La durata della batteria dipende dalle condizioni ambientali e dalla temperatura. In un ambiente freddo la durata si accorcia notevolmente. La durata indicata nelle istruzioni corrisponde all'uso di un blocco batteria completamente carico (o caricato normalmente <sup>2)</sup>) a 25°C. Poiché le condizioni ambientali e la temperatura di utilizzo effettivo del videoregistratore sono diverse, l'autonomia residua non corrisponde a quella indicata nelle istruzioni.

- <sup>1)</sup> Piena carica: in carica sino a quando la spia CHARGE dell'adattatore/caricatore CA non si spegne e il contrassegno della batteria segna .
- <sup>2)</sup> Carica normale: in carica sino a quando il contrassegno della batteria dell'adattatore/caricatore CA non segna .



## Feuchtigkeitskondensation

Wird der Videorecorder direkt von einem kalten an einen warmen Ort gebracht, kann sich im Gerät, auf dem Band oder auf der Kopftrommel Feuchtigkeit niederschlagen. In diesem Fall kann das Band an der Kopftrommel festkleben und beschädigt werden, oder der Videorecorder funktioniert nicht mehr korrekt. Um solche Schäden zu vermeiden, ist der Videorecorder mit Feuchtigkeitssensoren ausgestattet. Beachten Sie dazu bitte folgende Hinweise.

### Feuchtigkeit im Videorecorder

Wenn sich im Videorecorder Feuchtigkeit niedergeschlagen hat, ertönt der Signalton, und die Anzeige CAUTION blinkt. In diesem Fall sind alle Funktionen deaktiviert. Sie können nur noch die Kassette auswerfen lassen. Öffnen Sie das Kassettenfach, schalten Sie den Videorecorder aus, und lassen Sie ihn etwa eine Stunde lang stehen. Wenn eine Kassette in den Videorecorder eingelegt ist, lassen Sie sie auswerfen, schalten Sie den Videorecorder aus, und lassen Sie auch die Kassette etwa 1 Stunde lang liegen.

### So verhindern Sie Feuchtigkeitskondensation

Wenn Sie den Videorecorder von einem kalten an einen warmen Ort bringen wollen, stecken Sie ihn in eine Plastiktüte, und warten Sie eine gewisse Zeit lang, bis er Raumtemperatur angenommen hat.

- (1) Achten Sie darauf, die Plastiktüte mit dem Videorecorder darin gut zu verschließen.
- (2) Nehmen Sie den Videorecorder aus der Tüte heraus, sobald die Lufttemperatur in der Tüte der Umgebungstemperatur entspricht. Das dauert etwa eine Stunde.

## Condensa di umidità

Quando il videoregistratore è spostato da un luogo freddo ad uno riscaldato, potrebbe formarsi della condensa al suo interno, sulla superficie del nastro o sul tamburo delle testine. In queste condizioni il nastro potrebbe aderire al tamburo e danneggiarsi oppure il videoregistratore potrebbe non funzionare correttamente. Per evitare possibili danni in queste circostanze, il videoregistratore è attrezzato di sensori di umidità. Prendere le precauzioni sotto indicate.

### All'interno del videoregistratore

Nel caso in cui si formi della condensa all'interno del videoregistratore, suonerà il segnale acustico e lampeggerà la spia CAUTION. In questo caso non sarà possibile alcuna funzione ad eccezione dell'espulsione della cassetta. Aprire lo scomparto cassetta, spegnere il videoregistratore e non usarlo per circa un'ora. Se la cassetta è inserita nel videoregistratore, estrarre la cassetta, spegnere il videoregistratore e non usare neanche la cassetta per circa un'ora.

### Come evitare la condensa

Quando il videoregistratore è trasportato da un luogo freddo ad uno caldo, metterlo in un sacchetto di plastica e lasciarvelo per un certo periodo di tempo per portarlo alla temperatura ambiente.

- (1) Accertarsi di chiudere ermeticamente il sacchetto contenente il videoregistratore.
- (2) Togliere il sacchetto quando l'aria al suo interno ha raggiunto la temperatura dell'ambiente circostante (dopo circa un'ora).

### Reinigen der Videoköpfe

Um bei Aufnahme und Wiedergabe eine optimale Bildqualität sicherzustellen, sollten Sie die Videoköpfe bei Bedarf reinigen.

Die Videoköpfe sind wahrscheinlich verschmutzt, wenn:

- mosaikartige Bildstörungen auf dem Wiedergabebild erscheinen.
- das Wiedergabebild sich nicht bewegt.
- das Wiedergabebild kaum sichtbar ist.
- das Wiedergabebild nicht erscheint.



[a]



oder  
oppure

[b]



Im Fall von [a] oder [b] reinigen Sie die Videoköpfe mit der Reinigungskassette DVM12CL von Sony (nicht mitgeliefert). Überprüfen Sie danach die Bildqualität, und wiederholen Sie den Reinigungsvorgang, wenn das Bild noch immer gestört ist. Mehr als 5mal hintereinander dürfen Sie die Reinigung jedoch nicht durchführen.

#### Hinweis

Wenn die Reinigungskassette DVM12CL (nicht mitgeliefert) bei Ihnen nicht erhältlich ist, wenden Sie sich bitte an Ihren Sony-Händler.

Per una registrazione ottimale ed immagini nitide, pulire le testine video.

Le testine video potrebbero essere sporche quando:

- sull'immagine riprodotta appare l'effetto mosaico
- le immagini riprodotte non si muovono
- le immagini riprodotte sono visibili a malapena
- le immagini riprodotte non appaiono

Se si verifica [a] o [b], pulire le testine video con la cassetta di pulizia Sony DVM12CL (non in dotazione). Controllare l'immagine e se il problema sopra indicato persiste, ripetere l'operazione di pulizia. (Non ripetere la pulizia più di 5 volte in una stessa sessione.)

#### Nota

Se la cassetta di pulizia DVM12CL (non in dotazione) non è disponibile nella propria zona, contattare il più vicino rivenditore Sony.

## Sicherheitsmaßnahmen

### Betrieb des Videorecorders

- Betreiben Sie den Videorecorder mit einem Netzteil/Ladegerät (8,4 V) oder einem Akku (7,2 V).
- Sollten Fremdkörper oder Flüssigkeiten in das Gerät gelangen, trennen Sie es von der Netzsteckdose, und lassen Sie es von Ihrem Sony-Händler überprüfen, bevor Sie es wieder benutzen.
- Behandeln Sie den Videorecorder pfleglich, und schützen Sie ihn vor Stößen.
- Achten Sie darauf, daß der Schalter POWER auf OFF steht, wenn Sie den Videorecorder nicht benutzen.
- Wickeln Sie den Videorecorder während des Betriebs nicht in Tücher etc. ein. Dies könnte zu einem Wärmestau im Gerät führen.
- Halten Sie den Videorecorder von starken Magnetfeldern oder mechanischen Vibrationen fern.

### Umgang mit Kassetten

Führen Sie keine Gegenstände in die kleinen Aussparungen an der Rückseite einer Kassette ein. Anhand dieser Aussparungen kann das Gerät den Bandtyp, die Bandstärke und die Einstellung der Überspielschutzlasche erkennen.

### Pflege des Videorecorders

- Wenn Sie den Videorecorder längere Zeit nicht benutzen wollen, trennen Sie ihn von der Stromquelle, und nehmen Sie die Kassette heraus. Schalten Sie ihn dann von Zeit zu Zeit ein, und spielen Sie etwa 3 Minuten lang eine Kassette ab.
- Reinigen Sie das Gehäuse des Geräts mit einem weichen, trockenen Tuch oder einem weichen Tuch, das Sie leicht mit einem milden Reinigungsmittel angefeuchtet haben. Verwenden Sie keine Lösungsmittel. Diese könnten die Oberfläche angreifen.
- Lassen Sie keinen Sand in den Videorecorder gelangen. Wenn Sie den Videorecorder an einem Sandstrand oder an einem staubigen Ort benutzen, schützen Sie ihn vor Sand und Staub. Andernfalls kann es zu Fehlfunktionen kommen, oder das Gerät kann irreparabel beschädigt werden.

## Precauzioni

### Funzionamento del videoregistratore

- Utilizzare il videoregistratore con un adattatore/caricatore CA da 8,4 V AC o un blocco batteria da 7,2 V.
- Se corpi estranei, solidi o liquidi, dovessero entrare nell'apparecchio, scollegare il videoregistratore e farlo controllare da un rivenditore Sony prima di riutilizzarlo.
- Evitare brusche manipolazioni e urti meccanici.
- Mantenere l'interruttore POWER su OFF quando l'apparecchio non viene utilizzato.
- Non avvolgere il videoregistratore ed utilizzarlo dato che potrebbe surriscaldarsi internamente.
- Tenere il videoregistratore lontano da forti campi magnetici o da vibrazioni meccaniche.

### Uso dei nastri

Non inserire corpi estranei nei fori sul retro della cassetta. Servono a riconoscere il tipo di nastro, lo spessore e la posizione della linguetta di protezione.

### Manutenzione del videoregistratore

- Se il videoregistratore non verrà utilizzato per un lungo periodo di tempo, scollegare l'alimentazione e togliere il nastro. Accenderlo ogni tanto e riprodurre un nastro per circa 3 minuti.
- Pulire le parti esterne del videoregistratore con un panno morbido asciutto o un panno leggermente inumidito di una soluzione detergente non aggressiva. Non utilizzare solventi che potrebbero danneggiare le parti esterne.
- Evitare di far entrare sabbia nel videoregistratore. Per poter utilizzare il videoregistratore su una spiaggia sabbiosa o in un luogo polveroso, proteggerlo adeguatamente da sabbia o polvere che potrebbero provocare dei problemi di funzionamento a volte irreparabili.

### Hinweise zum Netzteil/Ladegerät

#### Laden eines Akkus

- Mit diesem Gerät kann ausschließlich ein Lithium-Ionen-Akku aufgeladen werden.
- Legen Sie den Akku zum Laden auf eine ebene, vibrationsfreie Oberfläche.
- Beim Laden erhitzt sich der Akku. Dabei handelt es sich nicht um eine Fehlfunktion.

#### Sonstiges

- Trennen Sie das Netzteil/Ladegerät vom Netzstrom, wenn Sie es längere Zeit nicht benutzen wollen. Ziehen Sie dabei immer am Stecker, niemals am Kabel.
- Benutzen Sie das Netzteil/Ladegerät nicht mit einem beschädigten Netzkabel und nicht, wenn das Netzteil/Ladegerät fallengelassen oder beschädigt wurde.
- Knicken Sie das Netzkabel nicht, und legen Sie keine schweren Gegenstände darauf. Dadurch könnte das Netzkabel beschädigt werden, und es besteht die Gefahr eines Brandes oder eines elektrischen Schlags.
- Achten Sie darauf, daß keine Metallgegenstände mit den Metallteilen der Verbindungsplatte in Berührung kommen. Andernfalls kann es zu einem Kurzschluß kommen, und das Netzteil/Ladegerät könnte beschädigt werden.
- Halten Sie die Metallkontakte sauber.
- Zerlegen Sie das Netzteil/Ladegerät nicht.
- Setzen Sie das Gerät keinen mechanischen Erschütterungen aus, und lassen Sie es nicht fallen.
- Während Sie das Netzteil/Ladegerät benutzen, insbesondere während des Ladens, halten Sie es von AM-Empfängern und Videogeräten fern. Andernfalls kann der AM-Empfang oder die Funktion der Videogeräte gestört werden.
- Das Gerät erwärmt sich während des Betriebs. Dabei handelt es sich nicht um eine Fehlfunktion.
- Stellen Sie das Netzteil/Ladegerät nicht an einen Ort, an dem es folgenden Bedingungen ausgesetzt ist:
  - extremen Temperaturen
  - Staub oder Schmutz
  - hoher Luftfeuchtigkeit
  - Vibrationen

Sollte am Gerät ein Problem auftreten, trennen Sie das Gerät von der Stromquelle, und wenden Sie sich an Ihren Sony-Händler.

### Informazioni sull'adattatore/ caricatore CA

#### Carica

- Utilizzare un blocco batteria agli ioni di litio.
- Durante la carica, posizionare il blocco batteria su una superficie piatta senza vibrazioni.
- Il blocco batteria si riscalderà durante la carica. È normale.

#### Altro

- Scollegare l'adattatore/caricatore CA dalla rete domestica quando non viene utilizzato per un lungo periodo di tempo. Per scollegare il cavo di alimentazione, tirarlo per la spina. Non tirare mai il cavo stesso.
- Non utilizzare l'adattatore/caricatore CA con un cavo di alimentazione danneggiato o se l'adattatore/caricatore CA è caduto o è danneggiato.
- Non piegare con forza il cavo di alimentazione né appoggiarvi oggetti pesanti per evitare di danneggiarlo e provocare incendi o scosse elettriche.
- Accertarsi di non far entrare in contatto oggetti metallici con le parti metalliche della piastra di collegamento. Se ciò dovesse accadere, potrebbe verificarsi un cortocircuito con conseguenti danni per l'adattatore/caricatore CA.
- Mantenere sempre puliti i contatti metallici.
- Non disassemblare l'adattatore/caricatore CA.
- Non scuotere né far cadere l'adattatore/caricatore CA.
- Durante l'uso, e soprattutto in fase di carica, tenere lontani ricevitori AM e apparecchi video dall'adattatore/caricatore CA perché potrebbe disturbare la ricezione AM e il funzionamento del video.
- L'adattatore/caricatore CA si scalda quando è in uso. È normale.
- Non posizionare l'adattatore/caricatore CA in luoghi:
  - molto caldi o freddi
  - polverosi o sporchi
  - molto umidi
  - che vibrano

In caso di difficoltà, scollegare l'apparecchio e contattare il più vicino rivenditore Sony.

# Benutzen des Videorecorders im Ausland

In den verschiedenen Ländern und Regionen gelten unterschiedliche Standards bei der Stromversorgung und unterschiedliche Farbfernsehsysteme. Wenn Sie Ihren Videorecorder im Ausland einsetzen wollen, überprüfen Sie zuvor folgendes:

## Stromquellen

Mit dem mitgelieferten Netzteil/Ladegerät können Sie den Videorecorder in allen Ländern und Regionen verwenden, die eine Stromversorgung mit 100 V bis 240 V Wechselstrom und 50/60 Hz anbieten.

## Die Farbfernsehsysteme der verschiedenen Länder

Dieser Videorecorder ist ein PAL-Gerät. Wenn die Wiedergabe auf dem Bildschirm eines Fernsehgeräts erfolgen soll, muß es sich um ein PAL-Gerät handeln. Sie finden die Fernsehsysteme in der folgenden Liste.

### Länder mit PAL-System

Australien, Belgien, China, Dänemark, Deutschland, Finnland, Großbritannien, Holland, Hongkong, Italien, Kuwait, Malaysia, Neuseeland, Norwegen, Österreich, Portugal, Schweden, Schweiz, Singapur, Slowakische Republik, Spanien, Thailand, Tschechische Republik etc.

### Land mit PAL-M-System

Brasilien

### Länder mit PAL-N-System

Argentinien, Paraguay, Uruguay

### Länder mit NTSC-System

Bahamas, Bolivien, Chile, Ekuador, Jamaika, Japan, Kanada, Kolumbien, Korea, Mexiko, mittelamerikanische Länder, Peru, Philippinen, Surinam, Taiwan, USA, Venezuela etc.

### Länder mit SECAM-System

Bulgarien, Frankreich, Guyana, Irak, Iran, Monaco, Polen, Rußland, Ukraine, Ungarn etc.

# Uso del videoregistratore all'estero

Il sistema elettrico e il sistema di colore televisivo variano da stato a stato. Prima di utilizzare il videoregistratore all'estero, verificare quanto segue.

## Fonti di alimentazione

Il videoregistratore può essere utilizzato in qualsiasi paese o zona utilizzando l'adattatore/caricatore CA ad una tensione compresa tra 100 V e 240 V AC, 50/60 Hz.

## Differenze nei sistemi di colore

Questo videoregistratore è basato sul sistema di colore PAL. Per visualizzare l'immagine riprodotta su un televisore, questo deve essere basato sul sistema PAL. Fare riferimento all'elenco seguente.

### Sistema PAL

Australia, Austria, Belgio, Cina, Repubblica Ceca, Danimarca, Finlandia, Germania, Gran Bretagna, Olanda, Hong Kong, Italia, Kuwait, Malesia, Nuova Zelanda, Norvegia, Portogallo, Singapore, Repubblica Slovacca, Spagna, Svezia, Svizzera, Tailandia, ecc.

### Sistema PAL-M

Brasile

### Sistema PAL-N

Argentina, Paraguay, Uruguay

### Sistema NTSC

Bahamas, Bolivia, Canada, America centrale, Cile, Colombia, Ecuador, Giamaica, Giappone, Corea, Messico, Perù, Suriname, Taiwan, Filippine, Stati Uniti d'America, Venezuela, ecc.

### Sistema SECAM

Bulgaria, Francia, Guyana, Ungheria, Iran, Iraq, Monaco, Polonia, Russia, Ucraina, ecc.

# Störungsbehebung



Wenn an Ihrem Videorecorder Störungen auftreten, versuchen Sie bitte, diese anhand der folgenden Tabelle zu beheben. Sollte sich ein Problem nicht beheben lassen, lösen Sie das Gerät von der Stromquelle, und wenden Sie sich an Ihren Sony-Händler oder Ihren autorisierten Sony-Kundendienst.

## Videorecorder

### Stromversorgung

Symptom	Ursache und/oder Abhilfemaßnahmen
Das Gerät läßt sich nicht einschalten.	<ul style="list-style-type: none"> <li>• Das Netzteil/Ladegerät ist nicht mit dem Netzstrom verbunden. → Stecken Sie den Netzstecker des Ladegeräts in die Netzsteckdose. (S. 9)</li> <li>• Der Akku wurde nicht angebracht. → Bringen Sie den Akku an. (S. 17)</li> <li>• Der Akku ist leer. → Bringen Sie einen geladenen Akku an. (S. 17)</li> </ul>
Der Akku entlädt sich sehr schnell.	<ul style="list-style-type: none"> <li>• Die Umgebungstemperatur ist zu niedrig. (S. 64)</li> <li>• Der Akku wurde nicht vollständig aufgeladen. → Laden Sie den Akku nochmals. (S. 17)</li> <li>• Der Akku ist vollständig entladen und läßt sich nicht mehr aufladen. → Verwenden Sie einen neuen Akku. (S. 16)</li> </ul>

### Betrieb

Symptom	Ursache und/oder Abhilfemaßnahmen
Das Band wird nicht transportiert, wenn Sie eine Bandtransporttaste drücken.	<ul style="list-style-type: none"> <li>• Der Schalter POWER steht auf OFF. → Stellen Sie ihn auf ON. (S. 11)</li> <li>• Das Band ist zu Ende. → Spulen Sie das Band zurück, oder legen Sie eine andere Kassette ein. (S. 11)</li> </ul>
Das Band beginnt nicht zu laufen.	<ul style="list-style-type: none"> <li>• Das Band klebt an der Kopffrommel. → Lassen Sie die Kassette auswerfen. (S. 10)</li> <li>• Das Band ist zu Ende. → Spulen Sie das Band zurück, oder legen Sie eine andere Kassette ein. (S. 11)</li> <li>• Die Überspielschutzlasche der Kassette wurde herausgeschoben. Die rote Markierung ist zu sehen. → Legen Sie eine andere Kassette ein, oder schieben Sie die Lasche zurück. (S. 10)</li> </ul>
Die Kassette läßt sich nicht aus dem Halter nehmen.	<ul style="list-style-type: none"> <li>• Das Netzteil/Ladegerät ist nicht mit dem Netzstrom verbunden. → Stecken Sie den Netzstecker des Netzteil/Ladegerät in die Netzsteckdose. (S. 9)</li> <li>• Der Akku ist leer. → Bringen Sie einen geladenen Akku an, oder verwenden Sie das Netzteil/Ladegerät. (S. 9, 17)</li> </ul>
Die Anzeigen  und  blinken, und alle Funktionen sind deaktiviert. Es läßt sich nur noch die Kassette auswerfen.	<ul style="list-style-type: none"> <li>• Im Gerät hat sich Feuchtigkeit niedergeschlagen. → Nehmen Sie die Kassette heraus, und lassen Sie den Videorecorder mindestens 1 Stunde lang unbenutzt stehen. (S. 65)</li> </ul>
“CLOCK SET” erscheint, wenn Sie den Videorecorder einschalten.	<ul style="list-style-type: none"> <li>• Stellen Sie das Datum und die Uhrzeit neu ein. (S. 61)</li> </ul>

## Betrieb

Symptom	Ursache und/oder Abhilfemaßnahmen
Bei der Wiedergabe des Bandes ist der Ton gar nicht bzw. nur leise zu hören.	<ul style="list-style-type: none"><li>• Eine Stereokassette wird wiedergegeben, und die Option HiFi SOUND im Menüsystem ist auf 2 gesetzt. → Setzen Sie die Option auf STEREO. (S. 14)</li><li>• Die Lautstärke wurde heruntergedreht. → Drücken Sie VOLUME +. (S. 11)</li><li>• AUDIO MIX ist im Menüsystem auf ST2 gestellt. → Stellen Sie AUDIO MIX im Menüsystem ein (S. 20).</li></ul>
Der zusätzlich auf die bespielte Kassette aufgenommene Ton ist nicht zu hören.	<ul style="list-style-type: none"><li>• AUDIO MIX ist im Menüsystem auf ST1 gestellt. → Stellen Sie AUDIO MIX im Menüsystem ein (S. 20).</li></ul>
Der Titel wird nicht angezeigt.	<ul style="list-style-type: none"><li>• TITLE DSPL ist im Menüsystem auf OFF gesetzt. → Setzen Sie die Option im Menüsystem auf ON. (S. 20)</li></ul>
Der Titel wird nicht aufgenommen.	<ul style="list-style-type: none"><li>• Die Kassette verfügt nicht über einen Kassettenspeicher. → Verwenden Sie eine Kassette mit Kassettenspeicher. (S. 38)</li><li>• Der Kassettenspeicher ist voll. → Löschen Sie einen anderen Titel. (S. 41)</li><li>• Die Kassette ist überspielgeschützt. → Verschieben Sie die Überspielschutzlasche, so daß die rote Markierung nicht zu sehen ist. (S. 10)</li><li>• Das Band ist an dieser Stelle nicht bespielt. → Blenden Sie den Titel an einer bespielten Passage ein. (S. 40)</li></ul>
Der Name der Kassette wird nicht aufgenommen.	<ul style="list-style-type: none"><li>• Die Kassette verfügt nicht über einen Kassettenspeicher. → Verwenden Sie eine Kassette mit Kassettenspeicher. (S. 44)</li><li>• Der Kassettenspeicher ist voll. → Löschen Sie einige Titel. (S. 41)</li><li>• Die Kassette ist überspielgeschützt. → Verschieben Sie die Überspielschutzlasche, so daß die rote Markierung nicht zu sehen ist. (S. 10)</li></ul>
Anzeigen des Aufnahmedatums und Suchen nach Datum sind nicht möglich.	<ul style="list-style-type: none"><li>• Die Kassette verfügt nicht über einen Kassettenspeicher. → Verwenden Sie eine Kassette mit Kassettenspeicher. (S. 23)</li><li>• CM SEARCH ist im Menüsystem auf OFF gesetzt. → Setzen Sie die Option auf ON. (S. 23)</li></ul>
Die Titelsuchfunktion arbeitet nicht.	<ul style="list-style-type: none"><li>• Die Kassette verfügt nicht über einen Kassettenspeicher. → Verwenden Sie eine Kassette mit Kassettenspeicher. (S. 25)</li><li>• CM SEARCH ist im Menüsystem auf OFF gesetzt. → Setzen Sie die Option auf ON. (S. 25)</li><li>• Das Band enthält keinen Titel. → Blenden Sie Titel ein. (S. 38)</li></ul>
Bei einer Kassette mit Kassettenspeicher erscheint die Anzeige <b>CH</b> nicht.	<ul style="list-style-type: none"><li>• Der vergoldete Anschluß der Kassette ist staubig oder verschmutzt. → Reinigen Sie den vergoldeten Anschluß. (S. 59)</li></ul>

Fortsetzung auf der nächsten Seite

## Bild

Symptom	Ursache und/oder Abhilfemaßnahmen
Das Bild ist verrauscht oder wird gar nicht angezeigt.	<ul style="list-style-type: none"><li>• Die Videoköpfe sind möglicherweise verschmutzt. → Reinigen Sie sie mit der Reinigungskassette DVM12CL von Sony (nicht mitgeliefert). (S. 66)</li></ul>
Die Anzeige  blinkt auf dem Fernsehschirm.	<ul style="list-style-type: none"><li>• Die Videoköpfe sind möglicherweise verschmutzt. → Reinigen Sie sie mit der Reinigungskassette DVM12CL von Sony (nicht mitgeliefert). (S. 66)</li></ul>

## Sonstiges

Symptom	Ursache und/oder Abhilfemaßnahmen
Beim Überspielen mit dem DV-Verbindungskabel kann das Aufnahmebild nicht angezeigt werden.	<ul style="list-style-type: none"><li>• Lösen Sie das DV-Verbindungskabel, und schließen Sie es wieder an.</li></ul>
Der Videorecorder erwärmt sich.	<ul style="list-style-type: none"><li>• Wenn der Videorecorder lange Zeit eingeschaltet ist, erwärmt er sich. Dabei handelt es sich nicht um eine Fehlfunktion.</li></ul>
Alle Funktionen sind deaktiviert, obwohl das Gerät eingeschaltet ist.	<ul style="list-style-type: none"><li>• Lösen Sie den Verbindungsstecker am Netzteil/Ladegerät oder am Akku, und schließen Sie ihn nach etwa einer Minute wieder an. Schalten Sie dann das Gerät ein. Wenn die Funktionen immer noch nicht arbeiten, drücken Sie mit einem spitzen Gegenstand die Taste RESET unten am Videorecorder. Wenn Sie die Taste RESET drücken, werden alle Einstellungen einschließlich Datum und Uhrzeit auf die werkseitigen Werte zurückgesetzt. (S. 82)</li></ul>
Ein 5stelliger Code (bestehend aus Ziffern und Buchstaben) wird im Zähler angezeigt.	<ul style="list-style-type: none"><li>• Die Selbstdiagnosefunktion wurde aktiviert. → Schlagen Sie in der Tabelle auf Seite 74 nach, und gehen Sie entsprechend vor.</li></ul>

## Netzteil/Ladegerät

Symptom	Abhilfemaßnahmen
Die Anzeige VCR/CAMERA oder CHARGE leuchtet nicht.	<ul style="list-style-type: none"><li>• Lösen Sie das Netzkabel. Nach etwa einer Minute schließen Sie das Netzkabel wieder an. (S. 9)</li></ul>
Die Anzeige CHARGE blinkt.	<ul style="list-style-type: none"><li>• Sehen Sie im Diagramm auf der nächsten Seite nach.</li></ul>



## Wenn die Anzeige CHARGE blinkt

Gehen Sie nach den Anweisungen im folgenden Diagramm vor.

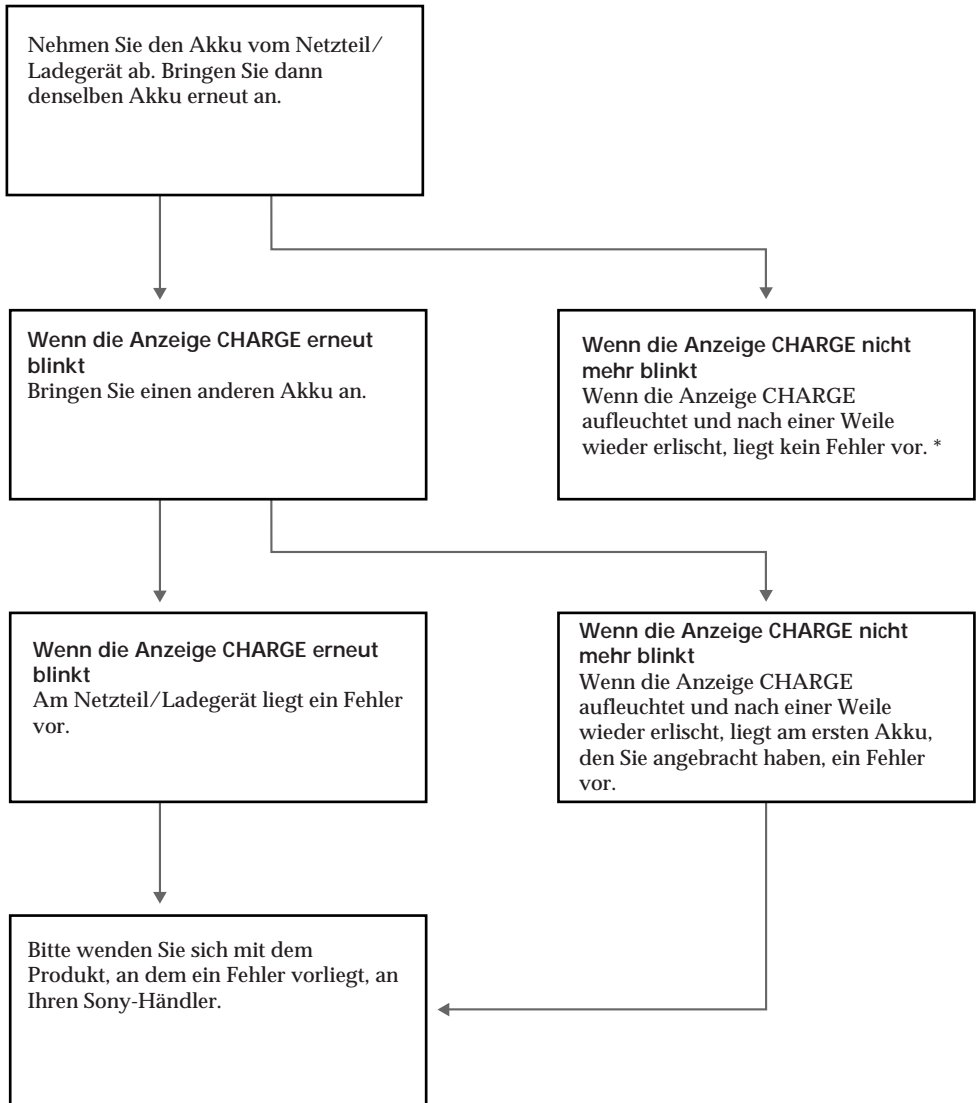

\* Wenn Sie einen fabrikneuen Akku oder einen Akku verwenden, der lange Zeit nicht benutzt wurde, kann es sein, daß die Anzeige CHARGE beim ersten Laden blinkt. Dabei handelt es sich nicht um eine Fehlfunktion. Wiederholen Sie den Ladevorgang mit demselben Akku noch einmal.

# Selbstdiagnosefunktion

Der Videorecorder verfügt über eine Selbstdiagnoseanzeige.

Damit wird der Zustand des Videorecorders anhand eines fünfstelligen Codes (bestehend aus einem Buchstaben und Ziffern) auf dem Fernsehschirm angezeigt. Sehen Sie in diesem Fall in der folgenden Code-Tabelle nach. Der fünfstellige Code gibt den aktuellen Zustand des Videorecorders an. Die letzten beiden Ziffern (angegeben durch □□) unterscheiden sich je nach den Betriebsbedingungen.

## Fernsehschirm

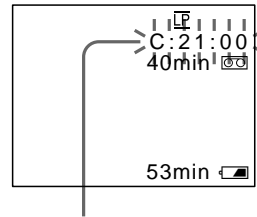

## Selbstdiagnoseanzeige

- C:□□:□□  
Sie können das Problem selbst beheben.
- E:□□:□□  
Wenden Sie sich an Ihren Sony-Händler oder Ihren autorisierten Sony-Kundendienst.

Fünfstelliger Code	Ursache und/oder Abhilfemaßnahmen
C:21:□□	<ul style="list-style-type: none"> <li>• Im Gerät hat sich Feuchtigkeit niedergeschlagen. → Nehmen Sie die Kassette heraus, und lassen Sie den Videorecorder mindestens 1 Stunde lang unbenutzt stehen. (S. 65)</li> </ul>
C:22:□□	<ul style="list-style-type: none"> <li>• Die Videoköpfe sind verschmutzt. → Reinigen Sie sie mit der Reinigungskassette DVM12CL von Sony (nicht mitgeliefert). (S. 66)</li> </ul>
C:23:□□	<ul style="list-style-type: none"> <li>• Der verwendete Akku ist kein "InfoLITHIUM"-Akku. → Verwenden Sie einen "InfoLITHIUM"-Akku. (S. 63)</li> </ul>
C:31:□□ C:32:□□	<ul style="list-style-type: none"> <li>• Eine oben nicht erwähnte, behebbare Funktionsstörung ist aufgetreten. → Nehmen Sie die Kassette heraus, legen Sie sie wieder ein, und bedienen Sie den Videorecorder. (S. 10) → Lösen Sie das Netzkabel des Netzteils/Ladegeräts, oder nehmen Sie den Akku ab. Stellen Sie die Stromversorgung dann wieder her. Nun können Sie den Videorecorder erneut benutzen.</li> </ul>
E:61:□□ E:62:□□	<ul style="list-style-type: none"> <li>• Eine Funktionsstörung, die Sie nicht selbst beheben können, ist aufgetreten. → Wenden Sie sich an den Sony-Händler oder den lokalen, autorisierten Sony-Kundendienst, und teilen Sie bitte den fünfstelligen Fehlercode mit (Beispiel: E61:10).</li> </ul>

Wenn sich das Problem nicht beheben läßt, wenden Sie sich bitte an Ihren Sony-Händler oder Ihren autorisierten Sony-Kundendienst.

# Ricerca e soluzione guasti



In caso di problemi durante l'uso del videoregistratore, consultare la seguente tabella per individuare l'eventuale guasto. Se il problema dovesse persistere, scollegare la fonte di alimentazione e contattare il rivenditore Sony o un servizio di assistenza autorizzato.

## Videoregistratore

### Alimentazione

Sintomo	Causa e/o azioni correttive
Non c'è alimentazione.	<ul style="list-style-type: none"> <li>• L'adattatore/caricatore CA non è collegato alla rete domestica. → Collegare l'adattatore/caricatore CA alla rete domestica. (p. 9)</li> <li>• Il blocco batteria non è installato. → Installare il blocco batteria. (p. 17)</li> <li>• La batteria è scarica. → Utilizzare un blocco batteria carico. (p. 17)</li> </ul>
Il blocco batteria si scarica rapidamente.	<ul style="list-style-type: none"> <li>• La temperatura ambiente è troppo bassa. (p. 64)</li> <li>• Il blocco batteria non è stato caricato completamente. → Ricaricare il blocco batteria. (p. 17)</li> <li>• Il blocco batteria è completamente scarico e non può essere ricaricato. → Utilizzare un altro blocco batteria. (p. 16)</li> </ul>

### Funzionamento

Sintomo	Causa e/o azioni correttive
Il nastro non si muove quando viene premuto un tasto di trasporto.	<ul style="list-style-type: none"> <li>• L'interruttore POWER è impostato su OFF. → Impostarlo su ON. (p. 11)</li> <li>• Il nastro è finito. → Riavvolgere il nastro o utilizzarne uno nuovo. (p. 11)</li> </ul>
Il nastro non si sposta.	<ul style="list-style-type: none"> <li>• Il nastro è bloccato sul tamburo. → Estrarre il nastro. (p. 10)</li> <li>• Il nastro è finito. → Riavvolgere il nastro o utilizzarne uno nuovo. (p. 11)</li> <li>• La linguetta sulla cassetta è spostata (tacca rossa). → Utilizzare un nuovo nastro o spostare la linguetta. (p. 10)</li> </ul>
Impossibile estrarre la cassetta dal suo scomparto.	<ul style="list-style-type: none"> <li>• L'adattatore/caricatore CA non è collegato alla rete domestica. → Collegare l'adattatore/caricatore CA alla rete domestica. (p. 9)</li> <li>• La batteria è completamente scarica. → Utilizzare un blocco batteria carico o l'adattatore/caricatore CA. (p. 9, 17)</li> </ul>
Gli indicatori  e  lampeggiano e nulla funziona eccetto l'espulsione della cassetta.	<ul style="list-style-type: none"> <li>• Si è formata della condensa. → Estrarre la cassetta e non utilizzare videoregistratore per almeno un'ora. (p. 65)</li> </ul>
Quando si accende il videoregistratore appare "CLOCK SET".	<ul style="list-style-type: none"> <li>• Reimpostare la data e l'ora. (p. 61)</li> </ul>

Continua sulla pagina successiva

## Funzionamento

Sintomo	Causa e/o azioni correttive
Durante la riproduzione del nastro non si sente alcun suono o il suono è debole.	<ul style="list-style-type: none"> <li>• Il nastro stereo è riprodotto con HiFi SOUND impostato su 2 nel menu. → Impostarlo su STEREO. (p. 14)</li> <li>• Il volume è ridotto al minimo. → Premere VOLUME +. (p. 11)</li> <li>• AUDIO MIX è impostato sul lato ST2 nel menu. → Regolare AUDIO MIX nel menu (p. 20).</li> </ul>
I suoni aggiunti al nastro registrato non sono riprodotti.	<ul style="list-style-type: none"> <li>• AUDIO MIX è impostato sul lato ST1 nel menu. → Regolare AUDIO MIX nel menu (p. 20).</li> </ul>
Il titolo non è visualizzato.	<ul style="list-style-type: none"> <li>• TITLE DSPL è impostato su OFF nel menu. → Impostarlo su ON nel menu. (p. 20)</li> </ul>
Il titolo non è registrato.	<ul style="list-style-type: none"> <li>• Il nastro è sprovvisto di memoria sulla cassetta. → Utilizzare un nastro con memoria sulla cassetta. (p. 38)</li> <li>• La memoria della cassetta è piena. → Cancellare un altro titolo. (p. 41)</li> <li>• Il nastro è impostato per evitare la cancellazione accidentale. → Spostare la linguetta di protezione in modo da nascondere la tacca rossa. (p. 10)</li> <li>• In questo punto del nastro non è registrato niente. → Mettere in sovrimpressioni il titolo sulla posizione registrata. (p. 40)</li> </ul>
L'etichetta della cassetta non è registrata.	<ul style="list-style-type: none"> <li>• Il nastro è sprovvisto di memoria sulla cassetta. → Utilizzare un nastro provvisto di memoria sulla cassetta. (p. 44)</li> <li>• La memoria della cassetta è piena. → Cancellare alcuni titoli. (p. 41)</li> <li>• Il nastro è impostato per evitare cancellazioni accidentali. → Spostare la linguetta di protezione in modo da nascondere la tacca rossa. (p. 10)</li> </ul>
Impossibile visualizzare la data registrata, la funzionalità di ricerca della data non funziona.	<ul style="list-style-type: none"> <li>• Il nastro è sprovvisto di memoria sulla cassetta. → Utilizzare un nastro con memoria sulla cassetta. (p. 23)</li> <li>• CM SEARCH è impostato su OFF nel menu. → Impostarlo su ON. (p. 23)</li> </ul>
La funzionalità di ricerca del titolo non funziona.	<ul style="list-style-type: none"> <li>• Il nastro è sprovvisto di memoria sulla cassetta. → Utilizzare un nastro con memoria sulla cassetta. (p. 25)</li> <li>• CM SEARCH è impostato su OFF nel menu. → Impostarlo su ON. (p. 25)</li> <li>• Nessun titolo è registrato sul nastro. → Mettere in sovrimpressioni i titoli. (p. 38)</li> </ul>
L'indicatore <b>CH</b> non appare quando si utilizza un nastro con memoria sulla cassetta.	<ul style="list-style-type: none"> <li>• Il connettore dorato del nastro è sporco o impolverato. → Pulire il connettore dorato. (p. 59)</li> </ul>

## Immagine

Sintomo	Causa e/o azioni correttive
L'immagine è "rumorosa" o non appare.	<ul style="list-style-type: none"> <li>Le testine video sono sporche. → Pulire le testine con la cassetta di pulizia Sony DVM12CL (non in dotazione). (p. 66)</li> </ul>
L'indicatore  lampeggia sul televisore.	<ul style="list-style-type: none"> <li>Le testine video sono sporche. → Pulire le testine con la cassetta di pulizia Sony DVM12CL (non in dotazione). (p. 66)</li> </ul>

## Altro

Sintomo	Causa e/o azioni correttive
Durante il montaggio con il cavo di collegamento DV, impossibile controllare l'immagine di registrazione.	<ul style="list-style-type: none"> <li>Rimuovere il cavo di collegamento DV e ricollegarlo.</li> </ul>
Il videoregistratore si riscalda.	<ul style="list-style-type: none"> <li>Se il videoregistratore è acceso da molto tempo, diventerà caldo. Non si tratta di un problema di funzionamento.</li> </ul>
Nessuna funzione è accessibile nonostante l'apparecchio sia acceso.	<ul style="list-style-type: none"> <li>Scollegare la spina del caricabatterie CA o togliere il blocco batteria e ripristinare l'alimentazione dopo un minuto. Accendere l'apparecchio. Se le funzionalità continuano ad essere inaccessibili, premere il tasto RESET alla base del videoregistratore utilizzando un oggetto appuntito. (Premendo il tasto RESET, tutte le impostazioni, comprese la data e l'ora, tornano ai valori di fabbrica.) (p. 82)</li> </ul>
Numeri o lettere di 5 caratteri sono visualizzati come un contatore.	<ul style="list-style-type: none"> <li>È stata attivata la funzione di autodiagnostica. → Vedere la tabella a pagina 79 e seguire le istruzioni.</li> </ul>

## Adattatore/caricatore CA

Sintomo	Azioni correttive
La spia VCR/CAMERA o CHARGE non si accende.	<ul style="list-style-type: none"> <li>Scollegare il cavo di alimentazione. Dopo circa un minuto, ricollegare il cavo di alimentazione. (p. 9)</li> </ul>
La spia CHARGE lampeggia.	<ul style="list-style-type: none"> <li>Consultare lo schema nella pagina successiva.</li> </ul>

### Se la spia CHARGE lampeggia

Riportarsi al seguente schema.

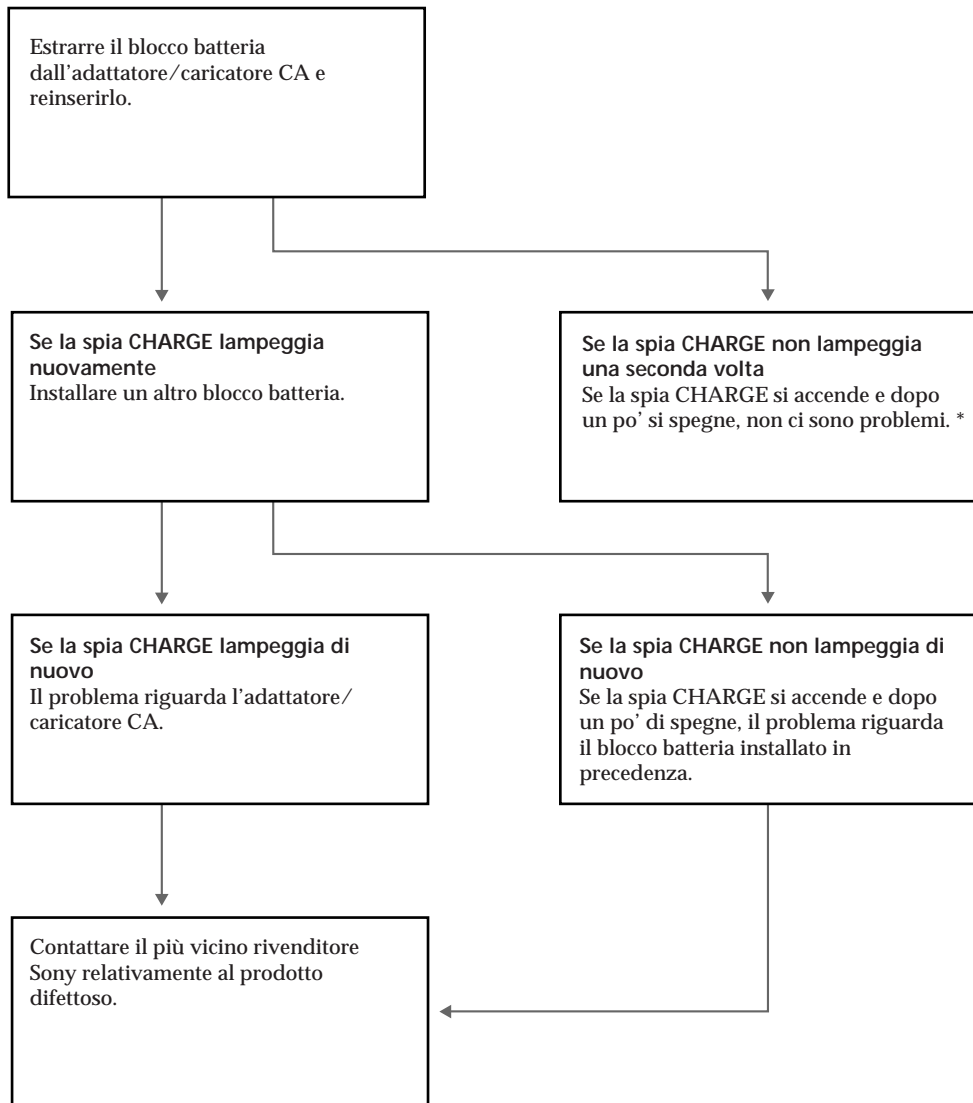

\* Se il blocco batteria utilizzato è appena stato comprato o è rimasto inutilizzato per molto tempo, la spia CHARGE potrebbe lampeggiare durante la prima carica. Ciò non è indicativo di un problema. Ricaricare il blocco batteria.

# Schermata di autodiagnostica

Il videoregistratore comporta una schermata di autodiagnostica.

Questa funzione indica lo stato corrente del videoregistratore visualizzando cinque caratteri (una combinazione di lettere e cifre) sul televisore. Se ciò dovesse accadere, consultare il seguente schema. Le cinque cifre visualizzate indicano le condizioni correnti del videoregistratore. Le ultime due cifre (indicate da □□) cambiano a seconda dello stato del videoregistratore.

## Televisor

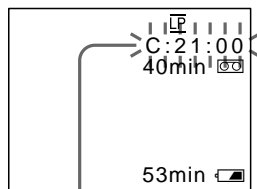

### Schermata di autodiagnostica

- C:□□:□□  
È possibile effettuare la manutenzione da soli.
- E:□□:□□  
Contattare il rivenditore Sony o un servizio di assistenza autorizzato.

Schermata a cinque caratteri	Causa e/o azioni correttive
C:21:□□	<ul style="list-style-type: none"> <li>• Si è formata della condensa. → Estrarre la cassetta e non utilizzare il videoregistratore per almeno un'ora. (p. 65)</li> </ul>
C:22:□□	<ul style="list-style-type: none"> <li>• Le testine video sono sporche. → Pulire le testine utilizzando la cassetta di pulizia Sony DVM12CL (non in dotazione). (p. 66)</li> </ul>
C:23:□□	<ul style="list-style-type: none"> <li>• Si utilizza un blocco batteria che non è di tipo "InfoLITHIUM". → Utilizzare un blocco batteria di tipo "InfoLITHIUM". (p. 63)</li> </ul>
C:31:□□ C:32:□□	<ul style="list-style-type: none"> <li>• Si è verificato un problema risolvibile dal servizio tecnico, non dovuto a problemi di funzionamento. → Estrarre la cassetta e reinserirla quindi utilizzare il videoregistratore. (p. 10) → Scollegare il cavo di alimentazione del caricabatterie CA o estrarre il blocco batteria. Dopo aver reinserito il cavo di alimentazione, utilizzare il videoregistratore.</li> </ul>
E:61:□□ E:62:□□	<ul style="list-style-type: none"> <li>• Si è verificato un problema a livello del videoregistratore che non può essere risolto dall'utilizzatore. → Contattare il rivenditore locale Sony o un servizio di assistenza autorizzato e comunicare loro i cinque caratteri visualizzati. (esempio: E:61:10)</li> </ul>

Se non si riesce a risolvere il problema, contattare il rivenditore Sony o un servizio di assistenza autorizzato.

## Videorecorder

## System

## Videoaufnahmesystem

Zwei rotierende Köpfe,  
Schrägspurverfahren

## Audioaufnahmesystem

Rotierende Köpfe, PCM-System  
Quantisierung: 12 Bit (Fs 32 kHz,  
Stereotonspur 1, Stereotonspur 2),  
16 Bit (Fs 48 kHz, Stereotonspur)

## Videosignal

PAL-Farbsignal, CCIR-Standards

## Geeignete Kassetten

Mini-DV-Kassetten mit

aufgedrucktem Logo

## Bandtransportgeschwindigkeit

SP: ca. 18,83 mm/s

LP: ca. 12,57 mm/s

## Aufnahme-/Wiedergabedauer

SP-Modus: 1 Stunde (DVM60)

LP-Modus: 1,5 Stunden (DVM60)

## Spuldauer

ca. 2 Minuten 30 Sekunden  
(DVM60)

## Ein- und Ausgänge

## S-Videoeingang/-ausgang

4polig, Mini-DIN

Luminanzsignal: 1 Vp-p, 75 Ohm,

unsymmetrisch, sync-negativ

Chrominanzsignal: 0,3 Vp-p, 75

Ohm, unsymmetrisch

## Videoeingang/-ausgang

Cinbuchse, 1 Vp-p, 75 Ohm,

unsymmetrisch, sync-negativ

## Audioeingang/-ausgang

327 mV (bei Ausgangsimpedanz  
weniger als 1 kOhm)

## DV-Eingang/Ausgang

4poliger Spezialanschluß

## Kopfhörerbuchse

Stereominibuchse (ø 3,5 mm)

Buchse  LANC

Stereo-Miniminibuchse (ø 2,5 mm)

## LASER LINK

## Video/Audio

Infrarot-Spezialübertragungssystem  
nach EIAJ-Standard (Electric  
Industries Association of Japan)

## Tonträgerwelle

Linker Kanal: 4,3 MHz

Rechter Kanal: 4,8 MHz

## Allgemeines

## Betriebsspannung

7,2 V (Akku)

8,4 V (Netzteil/Ladegerät)

## Durchschnittliche

## Leistungsaufnahme

Wiedergabe: 5,5 W

Aufnahme: 6,2 W

## Betriebstemperatur

0 °C bis 40 °C

## Lagertemperatur

-20 °C bis +60 °C

## Abmessungen

ca. 148 x 48 x 135 mm (B/H/T)

## Gewicht

ca. 610 g ohne Akku, Vanadium-

Lithium-Akku, Kassette und

Schulterriemen

Mitgeliefertes Zubehör

Siehe Seite 6.

## Netzteil/Ladegerät

## Betriebsspannung

100 - 240 V Wechselstrom, 50/60 Hz

## Leistungsaufnahme

25 W

## Ausgangsspannung

DC OUT: 8,4 V, 2,0 A bei Betrieb

Akkuladepunkt: 8,4 V, 1,4 A beim  
Laden

## Geeignet für

Lithium-Ionen-Akku NP-F730, NP-  
F750, NP-F930, NP-F950 von Sony

## Betriebstemperatur

0 °C bis 40 °C

## Lagertemperatur

-20 °C bis +60 °C

## Abmessungen

ca. 127 x 55 x 95 mm (B/H/T)

## Gewicht

ca. 255 g

Änderungen, die dem technischen  
Fortschritt dienen, bleiben  
vorbehalten.



# Caratteristiche tecniche

## Videoregistratore

### Sistema

Sistema di videoregistrazione

Due testine rotanti, sistema di ricerca Helical

Sistema di registrazione audio

Testine rotanti, sistema PCM

Quantizzazione: 12 bit (Fs 32 kHz, stereo 1, stereo 2), 16 bit (Fs 48 kHz, stereo)

Segnale video

Colore PAL, standard CCIR

Cassette utilizzabili

Mini cassette DV contrassegnate dal logo

Velocità del nastro

SP: circa 18,83 mm/s

LP: circa 12,57 mm/s

Durata di registrazione/riproduzione

Modo SP: 1 ora (DVM60)

Modo LP: 1,5 ore (DVM60)

Velocità di avanzamento/riavvolgimento

Circa 2 min. 30 s (DVM60)

### Connettori di ingresso e uscita

Ingresso/uscita video S

Mini DIN a 4 piedini

Segnale di luminanza: 1 Vp-p, 75 ohm, non bilanciato, sincrono negativo

Segnale di crominanza: 0,3 Vp-p, 75 ohm, non bilanciato

Ingresso/uscita video

Presa fono, 1 Vp-p, 75 ohm, non bilanciato, sincrono negativo

Ingresso/uscita audio

327 mV, (con impedenza di uscita inferiore a 1 kohm)

Ingresso/uscita DV

Connettore speciale a 4 piedini

Presa cuffie

Mini presa stereo (ø 3,5 mm)

Presa  LANC

Micropresa stereo (ø 2,5 mm)

## LASER LINK

Video/audio

Sistema di trasmissione con raggi infrarossi conforme agli standard EIAJ (Electric Industries Association of Japan)

Portante audio

Lch : 4,3 MHz

Rch : 4,8 MHz

## Generale

Requisiti di alimentazione

7,2 V (blocco batteria)

8,4 V (adattatore/caricatore CA)

Consumo energetico medio

Riproduzione: 5,5 W

Registrazione: 6,2 W

Temperatura di utilizzo

0°C a 40°C

Temperatura di deposito

-20°C a +60°C

Dimensioni

Circa 148 x 48 x 135 mm (l/a/p)

Peso

Circa 610 g escluso il blocco batteria, la batteria al litio, la cassetta e la tracolla

Accessori forniti

Vedere a pagina 6.

## Adattatore/ caricatore CA

Requisiti di alimentazione

100 a 240 V AC, 50/60 Hz

Consumo energetico

25 W

Tensione in uscita

DC OUT: 8,4 V, 2,0 A in modo

operativo

Morsetti della batteria: 8,4 V, 1,4 A

durante la carica

Applicazione

Blocco batteria Sony NP-F730, NP-F750, NP-F930, NP-F950 agli ioni di litio

Temperatura di utilizzo

0°C a 40°C

Temperatura di deposito

-20°C a +60°C

Dimensioni

Circa 127 x 55 x 95 mm (l/a/p)

Peso

Circa 255 g

Il design e le caratteristiche tecniche sono soggetti a modifiche senza preavviso.

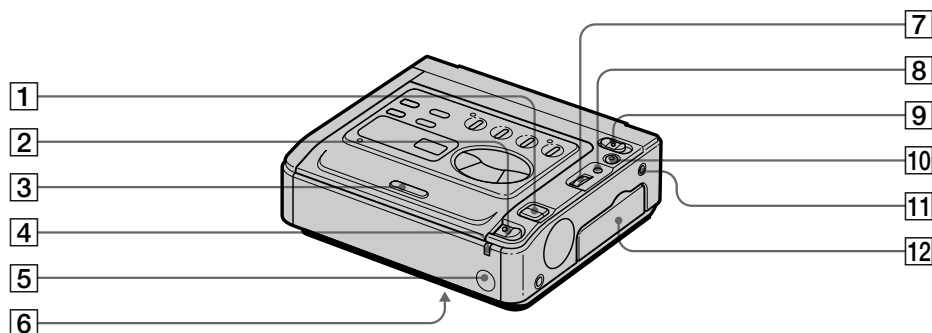

1 Tasten VOLUME (S. 11)

2 Knopf EJECT (S. 10)

3 Kassettenfach (S. 10)

4 Anzeige POWER (S. 11)

5 Fernbedienungssensor  
Richten Sie die Fernbedienung (nicht  
mitgeliefert) auf diesen Sensor.

6 Taste RESET (Unterseite) (S. 72)

7 Steuerregler (S. 14, 20)

8 Taste MENU (S. 14, 20)

9 Schalter POWER (S. 11)

10 Taste LASER LINK (S. 15)

11 Steuerbuchse LANC   
LANC steht für Local Application Control  
Bus System. Mit der Buchse LANC  wird  
der Bandtransport des Videogeräts und der  
angeschlossenen Geräte gesteuert. Diese  
Buchse hat dieselbe Funktion wie die mit  
CONTROL L oder REMOTE  
gekennzeichneten Buchsen.

12 Buchsenabdeckung (S. 7)

1 Tasti VOLUME (p. 11)

2 Manopola EJECT (p. 10)

3 Scompartmento della cassetta (p. 10)

4 Spia POWER (p. 11)

5 Sensore remoto  
Puntare qui un telecomando (non in  
dotazione) per il controllo a distanza.

6 Tasto RESET (sotto) (p. 72)

7 Manopola di controllo (p. 14, 20)

8 Tasto MENU (p. 14, 20)

9 Interruttore POWER (p. 11)

10 Tasto LASER LINK (p. 15)

11 Presa di controllo LANC   
 significa Local Application Control Bus  
System. La presa di controllo  è utilizzata  
per controllare il sistema di trasporto del  
nastro dell'apparecchio video e delle  
periferiche ad esso collegate. Questa presa ha  
la stessa funzione di quella identificata come  
CONTROL L o REMOTE.

12 Sportellino (p. 7)

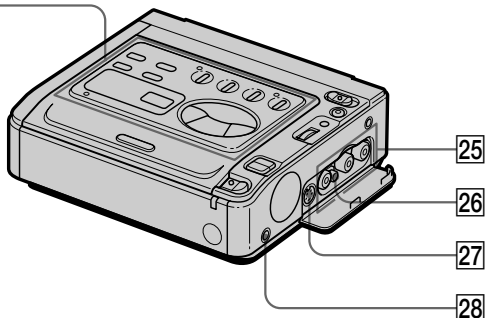
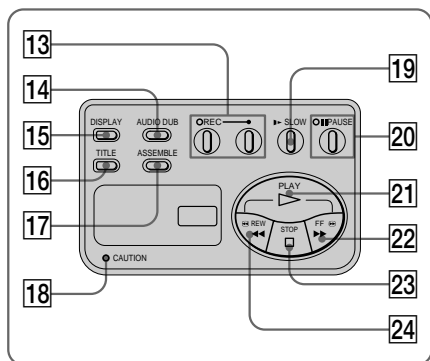

- 13** Tasten und Anzeige ● REC (Aufnahme) (S. 34)
- 14** Taste AUDIO DUB (S. 37)
- 15** Taste DISPLAY (S. 11)
- 16** Taste TITLE (S. 39, 43)
- 17** Taste ASSEMBLE (S. 48)
- 18** Anzeige CAUTION (S. 86)
- 19** Taste ►► SLOW (Zeitlupe) (S. 13)
- 20** Taste und Anzeige ■■ PAUSE (Pause) (S. 13)
- 21** Taste ▷ PLAY (Wiedergabe) (S. 11)
- 22** Taste ►► FF (Vorwärtsspulen) (S. 11)
- 23** Taste □ STOP (Stop) (S. 11)
- 24** Taste ◀◀ REW (Zurückspulen) (S. 11)
- 25** Eingangs-/Ausgangsbuchsen VIDEO/AUDIO (S. 7, 32, 34, 47)
- 26** Buchse RFU DC OUT
- 27** Eingangs-/Ausgangsbuchse S VIDEO (S. 7, 32, 34, 47)
- 28** Buchse Ⓞ (Kopfhörer) (S. 11)

- 13** Tasti di registrazione ● REC e spia (p. 34)
- 14** Tasto AUDIO DUB (p. 37)
- 15** Tasto DISPLAY (p. 11)
- 16** Tasto TITLE (p. 39, 43)
- 17** Tasto ASSEMBLE (p. 48)
- 18** Spia di avvertimento CAUTION (p. 86)
- 19** Tasto ►► SLOW (rallentatore) (p. 13)
- 20** Tasto ■■ PAUSE (pausa) e spia (p. 13)
- 21** Tasto ▷ PLAY (riproduzione) (p. 11)
- 22** Tasto ►► FF (avanzamento veloce) (p. 11)
- 23** Tasto □ STOP (interruzione) (p. 11)
- 24** Tasto ◀◀ REW (riavvolgimento) (p. 11)
- 25** Prese ingresso/uscita VIDEO/AUDIO (p. 7, 32, 34, 47)
- 26** Presa RFU DC OUT
- 27** Presa ingresso/uscita S VIDEO (p. 7, 32, 34, 47)
- 28** Presa Ⓞ (cuffie) (p. 11)

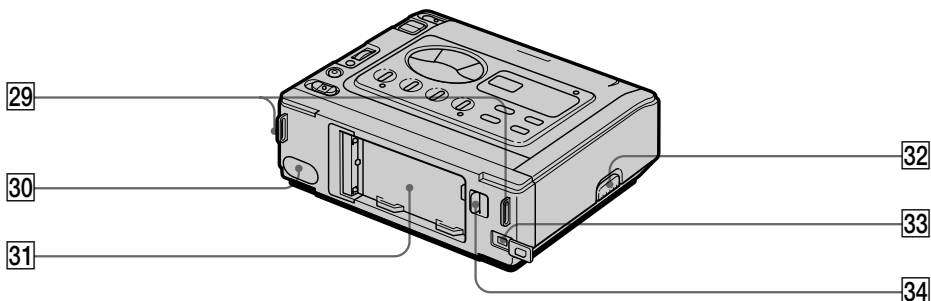

**29** Haken für Schulterriemen

**30** LASER LINK-Sender (S. 15)/ Assemble-Schnitt-Steuersender (S. 50)

**31** Akkubefestigungsfläche (S. 9)

**32** Knopf RELEASE

Schieben Sie den Knopf nach oben, damit sich die Anschlußabdeckung löst, wenn Sie ein zusätzliches Gerät (nicht mitgeliefert) anbringen wollen.

**33** Buchse DV IN/OUT (S. 30, 47)

**i**  
Diese "i.LINK"-Markierung ist ein Warenzeichen der Sony Corporation und gibt an, daß dieses Produkt den Spezifikationen von IEEE 1394-1995 und deren Revisionen entspricht. Die Buchse DV IN/OUT ist i.LINK-kompatibel.

**34** Lösehebel BATT (S. 9)

**29** Ganci per la tracolla

**30** Emittitore LASER LINK (p. 15)/Emettitore di controllo del montaggio (p. 50)

**31** Superficie di attacco batteria (p. 9)

**32** Manopola RELEASE

Spostare per aprire lo sportello dei terminali e collegare il sintonizzatore televisivo (non in dotazione).

**33** Presa DV IN/OUT (p. 30, 47)

**i**  
Il contrassegno "i.LINK" è un marchio della Sony Corporation ed indica che il prodotto è conforme alle specifiche IEEE 1394-1995 e relativi aggiornamenti.  
La presa DV IN/OUT è i.LINK compatibile.

**34** Leva di apertura BATT (p. 9)

## Anbringen des Schulterriemens

Bringen Sie den mitgelieferten Schulterriemen an den Haken für den Schulterriemen an.

## Montaggio della tracolla

Inserire la tracolla fornita negli appositi ganci.

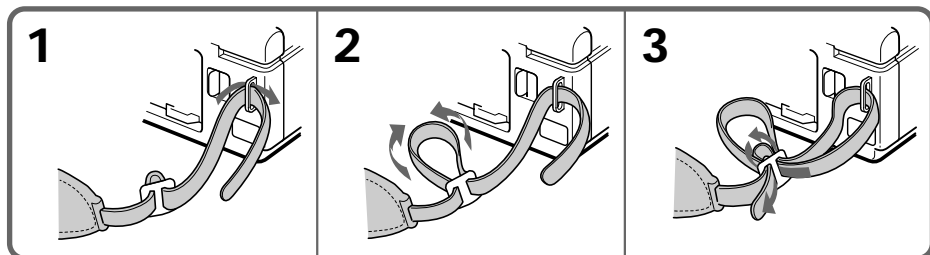

## Betriebsanzeigen

## Indicatori di funzionamento

### Fernsehschirm

### Televisor

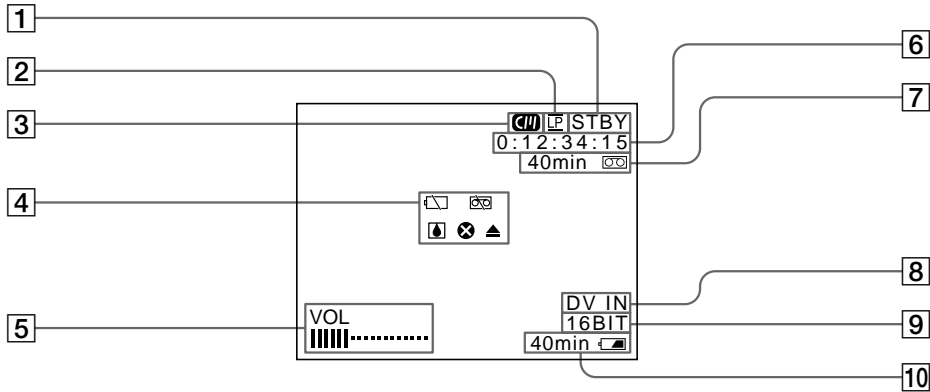

- 1 Anzeige für Bandtransportmodus
- 2 Anzeige für Aufnahmemodus (S. 12)
- 3 Anzeige für Kassettenspeicher (S. 4)
- 4 Warnanzeige (S. 86)
- 5 Anzeige VOL (Lautstärke) (S. 11)
- 6 Zeitcodeanzeige/Selbstdiagnoseanzeige (S. 74)
- 7 Bandrestanzeige
- 8 Anzeige DV IN (S. 31)
- 9 Anzeige für Tonmodus (S. 58)
- 10 Restladungsanzeige (S. 63)/Anzeige für verbleibende Betriebsdauer in Minuten



- 1 Indicatore del modo di trasporto del nastro
- 2 Indicatore del modo di registrazione (p. 12)
- 3 Indicatore della memoria sulla cassetta (p. 4)
- 4 Indicatore di avvertimento (p. 86)
- 5 Indicatore VOL (volume) (p. 11)
- 6 Indicatore Time code / Schermata di autodiagnostica (p. 79)
- 7 Indicatore del nastro rimanente
- 8 Indicatore DV IN (p. 31)
- 9 Indicatore del modo audio (p. 58)
- 10 Indicatore batteria residua (p. 63)/  
Indicatore in minuti del tempo residuo



### Hinweis zum Zeitcode

Der Zeitcode ist ein auf dem Band aufgezeichnetes Signal, das die Position einer Szene angibt. Mit dem Format "Stunden:Minuten:Sekunden:Vollbilder" läßt sich eine Position mühelos wiederfinden. Dieses Gerät zeichnet den Zeitcode beim Aufnehmen automatisch auf. Mit der Taste DISPLAY können Sie den Zeitcode auf dem Fernsehgerät anzeigen lassen. Der Zeitcode wird fortlaufend auf das Band aufgezeichnet und beginnt mit 0:00:00:00 am Bandanfang. Wenn das Band unbespielte Passagen enthält, startet der Zeitcode wieder neu bei 0:00:00:00. Sie können den Zeitcode später nicht ändern.

### Nota sul codice temporale

Il codice temporale è un segnale registrato su un nastro per fornire indicazioni relative alla posizione del nastro quali "ore: minuti: secondi: fotogrammi" che permettano di facilitarne la ricerca. Durante la registrazione, questo apparecchio registra automaticamente il codice temporale. Premere DISPLAY per verificare il codice temporale sul televisore. I codici temporali vengono scritti in progressione da 0:00:00:00 partendo dall'inizio del nastro. Se il nastro contiene porzioni non registrate, il codice temporale riparte da 0:00:00:00. Non è possibile cambiare il codice temporale.



Wenn die Anzeige CAUTION und die Anzeigen auf dem Fernsehschirm blinken, sehen Sie in der folgenden Aufstellung nach. Wenn die Anzeige CAUTION blinkt, aber keine Anzeigen auf dem Fernsehschirm erscheinen, wenden Sie sich an Ihren Sony-Händler oder Ihren autorisierten Sony-Kundendienst.

♪ : In diesen Fällen hören Sie einen Signalton, wenn BEEP im Menüsystem auf ON gesetzt ist.

Se la spia di avvertimento CAUTION e gli indicatori sul televisore lampeggiano, controllare quanto segue:

Se la spia di avvertimento CAUTION lampeggia, e sul televisore non appare nessun indicatore, contattare il rivenditore Sony o un servizio di assistenza autorizzato Sony.

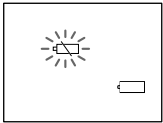
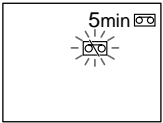
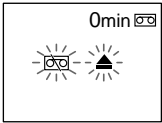
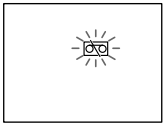
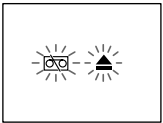
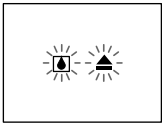
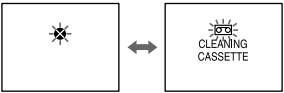
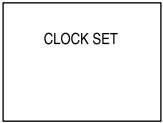
♪ : verrà emesso un segnale acustico quando BEEP è impostato su ON nel menu.

<p><b>1</b></p> 	<p><b>2</b></p> 	<p><b>3</b></p> 
<p><b>4</b></p> 	<p><b>5</b></p> 	<p><b>6</b></p> 
<p><b>7</b></p> 	<p><b>8</b></p> 	<p><b>9</b></p> 
<p><b>10</b></p>	<p><b>11</b></p> 	

- 1 Akkurestladung**  
Blinkt langsam: Der Akku ist schwach.  
Blinkt schnell: Der Akku ist leer.  
Unter Umständen kann die Anzeige  blinken, auch wenn die Akkuladung noch für 5 bis 10 Minuten ausreicht.
- 2 Das Band ist fast zu Ende.**  
Die Anzeige blinkt langsam.
- 3 Das Band ist zu Ende.**  
Die Anzeige blinkt schneller.
- 4 Es ist keine Kassette eingelegt.**
- 5 Die Überspielschutzlasche der Kassette wurde herausgeschoben, und die rote Markierung ist zu sehen.**
- 6 Im Gerät hat sich Feuchtigkeit niedergeschlagen. (S. 65)**
- 7 Die Videoköpfe sind unter Umständen verschmutzt. (S. 66)**
- 8 Die Uhr ist nicht eingestellt.**  
Wenn diese Meldung erscheint, obwohl Sie Datum und Uhrzeit eingestellt haben, ist der Vanadium-Lithium-Akku entladen. Laden Sie den Vanadium-Lithium-Akku. (S. 60)
- 9 Es liegt ein anderes Problem vor.**  
Lösen Sie das Gerät von der Stromquelle, und wenden Sie sich an Ihren Sony-Händler oder einen autorisierten Sony-Kundendienst.
- 10 Der Akku ist kein "InfoLITHIUM"-Akku.**
- 11 Die Kassette verfügt nicht über einen Kassettenspeicher. (S. 4)**

- 1 La batteria è debole o esaurita.**  
Il segnale lampeggia lentamente: la batteria è debole.  
Il segnale lampeggia velocemente: la batteria è esaurita.  
A seconda delle condizioni, l'indicatore  potrebbe lampeggiare anche se restano 5 a 10 minuti di autonomia.
- 2 Il nastro è quasi finito.**  
Il segnale lampeggia lentamente.
- 3 Il nastro è finito.**  
Il segnale lampeggia rapidamente.
- 4 Nessun nastro è stato inserito.**
- 5 La linguetta del nastro è spostata (tacca rossa).**
- 6 Si è formata della condensa. (p. 65)**
- 7 Le testine video sono sporche. (p. 66)**
- 8 L'orologio non è impostato.**  
Se questo messaggio appare anche dopo aver impostato la data e l'ora, vuol dire che la batteria al litio vanadio è scarica. Caricare la batteria al litio vanadio. (p. 60)
- 9 Si è verificato un problema.**  
Scolligare la fonte di alimentazione e contattare il rivenditore Sony o il servizio di assistenza autorizzato.
- 10 La batteria non è di tipo "InfoLITHIUM".**
- 11 Il nastro è sprovvisto di memoria sulla cassetta. (p. 4)**

# Index

## A

Anschlüsse .....	7, 30, 34, 47
Assemble-Schnitt .....	46
Auswerfen (▲) .....	10
Autobatterie .....	19

## B

Bandrestanzeige .....	85
BEEP .....	12

## C

COPY INHIBIT .....	58
--------------------	----

## D

Datencode .....	22
Datumssuche .....	23
DISPLAY .....	11

## F

Farbfernsehssystem .....	4, 69
Feuchtigkeitskondensation .....	65
Foto-Scan .....	28
Fotosuche .....	26

## H

HiFi SOUND .....	14
------------------	----

## I

i.LINK .....	84
InfoLITHIUM .....	63

## L

Laden des Akkus .....	17
LASER LINK .....	15
LP-Modus .....	21

## M

Menüsystem .....	20
------------------	----

## N

Netzstrom .....	9
Normales Laden .....	18

## R

Reinigen der Videoköpfe .....	66
Restladungsanzeige .....	85

## S

Schulterriemen .....	84
Selbstdiagnosefunktion .....	74
Stromquellen .....	16
Szene ändern .....	55
Szene auswählen .....	53
Szene löschen .....	56

## T

Titel einblenden .....	38
Titel erstellen .....	42
Titel löschen .....	41
Titelsuche .....	25

## U

Überspielen .....	30
-------------------	----

## V

Vollständiges Laden .....	18
VOLUME .....	11
Vorschau .....	54

## W

Wiedergabepause .....	13
-----------------------	----

# Indice analitico

## A

Anteprima .....	54
-----------------	----

## B

Batteria auto .....	19
BEEP .....	12

## C

Carica del blocco batteria .....	17
Carica normale .....	18
Collegamenti .....	7, 30, 34, 47
Condensa di umidità .....	65
COPY INHIBIT .....	58

## D

Data code .....	22
DISPLAY .....	11

## E

Espulsione (▲) .....	10
Evento (cancellazione) .....	56
Evento (modifica) .....	55
Evento (selezione) .....	53

## F, G

Fonti di alimentazione .....	16
Funzione di autodiagnostica .....	79

## H

HiFi SOUND .....	14
------------------	----

## I, J, K

I. link .....	84
Indicatore batteria residua .....	85
Indicatore nastro residuo .....	85
InfoLITHIUM .....	63

## L

LASER LINK .....	15
------------------	----

## M, N, O

Menu .....	20
Modo LP .....	21
Montaggio .....	30, 46

## P, Q

Pausa di riproduzione .....	13
Piena carica .....	18
Pulizia delle testine video .....	66

## R

Rete domestica .....	9
Ricerca della data .....	23
Ricerca di un titolo .....	25
Ricerca fermo immagine .....	26
Ricerca immagine .....	28

## S

Sistema di colore TV .....	4, 69
----------------------------	-------

## T, U

Titolo (cancellazione) .....	41
Titolo (creazione) .....	42
Titolo (sovrimpressioni) .....	38
Tracolla .....	84

## V, W, X, Y, Z

VOLUME .....	11
--------------	----