

# FM/MW/LW Cassette Car Stereo

---

Mode d'emploi _____	F
Bedienungsanleitung _____	D
Gebruiksaanwijzing _____	NL
Istruzioni per l'uso _____	I

Si dichiara che l'apparecchio è stato fabbricato in conformità all'art. 2, Comma 1 del D.M. 28.08.1995 n. 548.

En ce qui concerne l'installation et les connexions, consulter le manuel d'installation/connexions fourni.

Zur Installation und zum Anschluß siehe die mitgelieferte Installations-/Anschlußanleitung.

Zie voor het monteren en aansluiten van het apparaat de bijgeleverde [Montage/Aansluitingen]-handleiding.

Per l'installazione e i collegamenti, vedere il manuale di installazione/collegamenti in dotazione.

## XR-C5080R

---

## Bienvenue!

Nous vous remercions d'avoir fait l'acquisition d'un radiocassette stéréo Sony. Cet appareil vous permet d'exploiter de nombreuses fonctions par l'intermédiaire d'un satellite de command proposé en option.

En plus de la reproduction de cassettes et de l'utilisation de la radio, vous pouvez étendre les possibilités de votre système en raccordant un unité\* de CD/MD en option.

*\* Vous pouvez raccorder un changeur CD, un changeur MD, un lecteur CD ou un lecteur MD.*

# Table des matières

## Description de cet appareil

### Prise en main

Réinitialisation de l'appareil .....	4
Retrait de la façade .....	4
Réglage de l'horloge .....	5

### Lecteur de cassettes

Écouter une cassette .....	5
Différents modes de lecture de cassette .....	6

### Radio

Mémorisation automatique des stations — Mémorisation du meilleur accord (BTM) .....	7
Mémorisation de stations particulières .....	7
Réception des stations mémorisées .....	7

### RDS

Présentation du système RDS .....	8
Affichage du nom de la station .....	8
Resyntonisation automatique de la même émission — Fréquences alternatives (AF) .....	9
Écoute des messages de radioguidage .....	10
Présélection des stations RDS avec les données AF et TA .....	10
Localisation d'une station en fonction du type d'émission .....	11
Réglage automatique de l'horloge .....	12

### Autres fonctions

Réglage du son .....	12
Atténuation du son .....	12
Modification du son et du bip .....	13

## Appareils optionnels

### Unité CD/MD

Lecture d'un CD/MD .....	13
Balayage des plages — Lecture des intros .....	14
Lecture répétée des plages — Lecture répétée .....	14
Lecture aléatoire des plages — Lecture aléatoire .....	14

### Informations supplémentaires

Précautions .....	15
Entretien .....	16
Retrait de l'autoradio .....	16
Étiquettes du satellite de commande .....	16
Nomenclature des touches .....	17
Spécifications .....	18
Guide de dépannage .....	19
Index .....	21

# Prise en main

## Réinitialisation de l'appareil

Avant la mise en service de l'appareil ou après le remplacement de la batterie de la voiture, vous devez réinitialiser l'appareil. Appuyez sur la touche de réinitialisation avec un stylo-bille ou un autre objet pointu.



Touche de réinitialisation

### Remarque

En appuyant sur la touche de réinitialisation, vous effacez tous les programmes mémorisés ainsi que les fonctions de mémoire.

## Pose de la façade

Fixez la partie (A) de la façade sur la partie (B) de l'appareil, comme indiqué sur l'illustration, puis poussez jusqu'au dé clic.

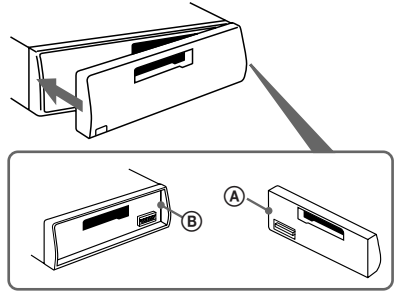

### Remarques

- Assurez-vous que le panneau frontal est dans le bon sens lorsque vous le fixez sur l'appareil, car il ne peut être fixé à l'envers.
- Ne forcez pas pour fixer le panneau frontal sur l'appareil. Une légère pression est suffisante pour le fixer sur l'appareil.
- Rangez le panneau frontal dans l'étui fourni pour le transporter.
- N'appuyez pas avec force et n'exercez pas une pression excessive sur les fenêtres d'affichage du panneau frontal.
- Ne laissez pas la façade en plein soleil, près de sources de chaleur comme des conduits d'air chaud ou dans un endroit humide. Ne la laissez jamais sur le tableau de bord, etc. d'une voiture garée en plein soleil, car la température risque d'augmenter considérablement.

## Retrait de la façade

Vous pouvez détacher la façade afin d'éviter que l'appareil ne soit volé.

- 1 Appuyez sur (OFF).
- 2 Appuyez sur (RELEASE) pour détacher le panneau frontal et enlevez-le en tirant vers vous.

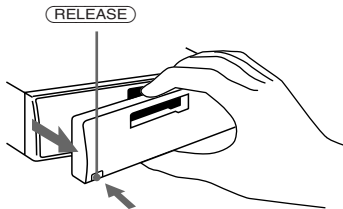

### Remarques

- Veillez à ne pas laisser tomber la façade quand vous la détachez de l'appareil.
- Si vous appuyez sur (RELEASE) pour retirer la façade lorsque l'appareil est sous tension, il se met automatiquement hors tension pour éviter d'endommager les haut-parleurs.

## Avertisseur

Si vous mettez la clé de contact du véhicule sur la position OFF (arrêt) sans enlever la façade, l'avertisseur se déclenche et émet un bip pendant quelques secondes. (Uniquement si l'interrupteur POWER SELECT est commuté sur (A).) Si vous raccordez un amplificateur de puissance en option à la prise LINE OUT et n'utilisez pas l'amplificateur intégré, le bip sera désactivé.

# Réglage de l'horloge

L'horloge fonctionne sur 24 heures.  
Par exemple, réglez l'heure sur 10:08

- 1 Appuyez sur **(DSPL)** pendant deux secondes.



Les chiffres des heures clignotent.

- 1 Réglez l'heure.



pour reculer    pour avancer

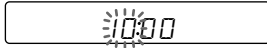

- 2 Appuyez brièvement sur **(SEL)**.



Les chiffres des minutes clignotent.

- 3 Réglez les minutes.



pour reculer    pour avancer



- 2 Appuyez brièvement sur **(DSPL)**.

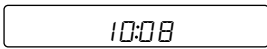

L'horloge fonctionne.

## Remarque

Si l'interrupteur POWER SELECT situé sur la partie supérieure de l'appareil est réglé sur la position **(B)**, il est impossible de régler l'horloge quand l'appareil n'est pas sous tension. Réglez l'horloge après avoir allumé la radio.

# Lecteur de cassettes

## Ecouter une cassette

Introduisez la cassette.

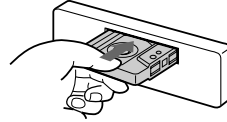

La lecture démarre automatiquement.

Lorsqu'une cassette est déjà introduite, appuyez plusieurs fois sur **(SOURCE)** jusqu'à ce que "PLAY" s'affiche.

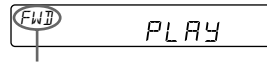

La face avant de la cassette est reproduite.

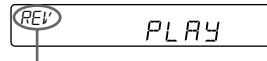

La face arrière de la cassette est reproduite.

### Conseil

Pour changer le sens de défilement de la bande, appuyez sur **(MODE)** (**◀▶**) pendant la lecture de la cassette.

Pour	Appuyez sur
Arrêter la lecture	<b>(OFF)</b>
Ejecter la cassette	<b>▲</b>

## Avance rapide de la cassette

En cours de lecture, appuyez sur l'un ou l'autre côté de la touche **(SEEK/AMS)** pendant au moins deux secondes.



Rembobinage    Avance rapide

Pour commencer la lecture pendant le rebobinage ou l'avance rapide, appuyez sur **(MODE)** (**◀▶**).

F

Prise en main/Lecteur de cassettes

## Localiser le début d'une plage

### — AMS (Détecteur Automatique de Musique)

Vous pouvez sauter jusqu'à neuf plages à la fois.

En cours de lecture, appuyez brièvement sur l'un ou l'autre côté de la touche

(SEEK/AMS).



Pour localiser une plage précédente

Pour localiser une plage suivante

#### Remarque

La fonction AMS peut se révéler inopérante lorsque:

- les espaces entre les plages font moins de 4 secondes
- Il y a des parasites entre les plages
- les plages comportent de longs passages à faible volume ou silencieux.

## Changement des paramètres affichés

Chaque fois que vous appuyez sur (DSPL) pendant la lecture de la cassette, le paramètre change selon la séquence suivante:

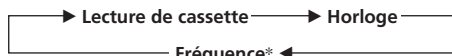

\* Quand la fonction AF/TA est en service.

## Différents modes de lecture de cassette

### Recherche de la plage désirée

#### — Lecture des intros

Appuyez sur (1) pendant la lecture.

"INTRO" apparaît dans la fenêtre d'affichage.

Vous entendez les dix premières secondes de chaque plage.

Quand vous avez atteint la plage désirée, appuyez une nouvelle fois sur la touche. L'appareil revient au mode de lecture normale.

### Lecture répétée

#### — Lecture répétée

Appuyez sur (2) pendant la lecture.

"REP" apparaît dans la fenêtre d'affichage.

Quand la plage en cours de lecture arrive à sa fin, vous l'entendez à nouveau depuis le début.

Pour annuler ce fonction, appuyez à nouveau sur (2).

## Commutation de la radio en cours d'avance rapide de la cassette

### — Activation automatique de la radio (ATA)

Appuyez sur (5) pendant la lecture.

"ATA" apparaît dans la fenêtre d'affichage.

Appuyez sur (SEEK/AMS) en cours d'avance rapide ou de rembobinage et la radio se met automatiquement en fonction après deux secondes.

Pour annuler ce fonction, appuyez à nouveau sur (5).

## Saut des passages blancs pendant la lecture d'une cassette

### — Saut des blancs

Appuyez sur (6) pendant la lecture.

"BL SKIP" apparaît dans la fenêtre d'affichage.

Les blancs de plus de huit secondes sont automatiquement omis pendant la lecture de la cassette.

Pour annuler ce fonction, appuyez à nouveau sur (6).

## Mémorisation automatique des stations

### — Mémorisation du meilleur accord (BTM)

Cette fonction sert à sélectionner et mémoriser dans l'ordre des fréquences les stations dont le signal est puissant.

#### EVITEZ LES ACCIDENTS!

Quand vous conduisez, utilisez l'accord automatique ou les présélections, plutôt que l'accord manuel.

- 1 Appuyez plusieurs fois de suite sur **(SOURCE)** pour sélectionner le syntoniseur.  
Chaque fois que vous appuyez sur **(SOURCE)**, la syntoniseur change selon la séquence suivante:



- 2 Appuyez plusieurs fois de suite sur **(MODE)** pour sélectionner la bande de fréquence.  
Chaque fois que vous appuyez sur **(MODE)**, la bande de fréquence change selon la séquence suivante:



- 3 Appuyez sur **(SENS/BTM)** pendant au moins deux secondes.

#### Remarques

- L'appareil ne mémorisera pas sous les touches de présélection les stations dont les signaux d'émission sont faibles. Si vous ne recevez que quelques stations, certaines touches de présélection resteront vides.
- S'il y a un numéro de présélection affiché, l'appareil entame la mémorisation des stations à partir de celle qui est affichée.

## Mémorisation de stations particulières

Six stations peuvent être mémorisées dans chaque gamme d'ondes (FM1, FM2, FM3, PO et GO) dans l'ordre que vous voulez. Ainsi, vous disposez de 18 présélections FM. Si vous mémorisez une station sous un numéro déjà occupé, la station mémorisée le plus récemment est effacée.

- 1 Appuyez plusieurs fois de suite sur **(SOURCE)** pour sélectionner le syntoniseur.
- 2 Appuyez plusieurs fois de suite sur **(MODE)** pour sélectionner la bande de fréquence.
- 3 Appuyez sur **(SEEK/AMS)** pour rechercher la station à mémoriser sous la touche de présélection.
- 4 Appuyez sur la touche de présélection voulue (**1** à **6**) pendant au moins deux secondes.

Le numéro de présélection sélectionné apparaît dans la fenêtre d'affichage.

## Réception des stations mémorisées

- 1 Appuyez plusieurs fois de suite sur **(SOURCE)** pour sélectionner le syntoniseur.
- 2 Appuyez plusieurs fois de suite sur **(MODE)** pour sélectionner la bande de fréquence.
- 3 Appuyez brièvement sur la touche de présélection (**1** à **6**) sous laquelle la station voulue est mémorisée.

#### Conseil

Appuyez sur un des côtés de **(PRESET/DISC)** pour recevoir les stations dans l'ordre où elles sont mémorisées (Recherche des présélections).

## Si la réception FM stéréo n'est pas bonne — Réception mono

Appuyez brièvement sur **(SENS/BTM)** de façon à ce que l'indication "MONO" s'allume dans la fenêtre d'affichage.

La diffusion sonore comporte moins de souffle mais elle est en mono. (L'indication "ST" disparaît.)

## Modification de l'affichage

Chaque fois que vous appuyez sur **(DSPL)**, l'affichage permute entre la fréquence et l'horloge.

## Si vous ne parvenez pas à accorder une station présélectionnée

Appuyez brièvement sur l'un des côtés de **(SEEK/AMS)** pour chercher la station (syntonisation automatique).

Le balayage des fréquences cesse dès qu'une station est reçue. Appuyez de manière répétée sur un des côtés de **(SEEK/AMS)** jusqu'à la réception de la station désirée.

### Remarque

Si la syntonisation automatique s'arrête trop fréquemment, appuyez brièvement sur **(SENS/BTM)** jusqu'à ce que l'indication "LCL" s'allume dans la fenêtre d'affichage (mode de recherche locale). Seules les stations émettant avec un signal relativement puissant sont syntonisées.

### Conseil

Si vous connaissez la fréquence, appuyez et maintenez enfoncé l'un des côtés de **(SEEK/AMS)** jusqu'à réception de la station désirée (syntonisation manuelle).

## RDS

## Présentation du système RDS

Le système RDS (Radio Data System) est un service de diffusion qui permet aux stations de radio FM d'émettre des informations numériques complémentaires en même temps que le signal normal de leurs émissions radiophoniques. Votre autoradio stéréo vous offre de multiples possibilités, dont voici un aperçu : resyntonisation automatique de la même émission, écoute des messages de radioguidage et localisation d'une station en fonction du type d'émission.

### Remarques

- Suivant le pays ou la région, toutes les fonctions RDS peuvent ne pas être accessibles.
- Le RDS peut ne pas fonctionner correctement si le signal de retransmission est faible ou si la station syntonisée ne transmet pas de signaux RDS.

## Affichage du nom de la station

Le nom de la station captée apparaît dans la fenêtre d'affichage.

### Sélectionnez une station FM.

Lorsque vous syntonisez une station FM qui retransmet des signaux RDS, le nom de la station apparaît dans la fenêtre d'affichage.

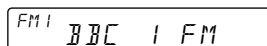

FM 1 BBC 1 FM

### Remarque

L'indication "\*" signifie que la station captée est de type RDS.

## Changement des paramètres affichés

Chaque fois que vous appuyez sur **(DSPL)**, les paramètres changent selon la séquence suivante:

→ Fréquence → Heure → Nom de la station →

### Remarque

L'indication "NO NAME" apparaît si la station captée ne retransmet pas de signaux RDS.



# Resyntonisation automatique de la même émission

## — Fréquences alternatives (AF)

La fonction de fréquences alternatives (AF) sélectionne et resyntonise automatiquement la station d'un réseau de radiodiffusion émettant avec le signal le plus puissant. Cette fonction vous permet d'écouter la même émission sans interruption pendant un long trajet sans devoir resyntoniser la station manuellement.

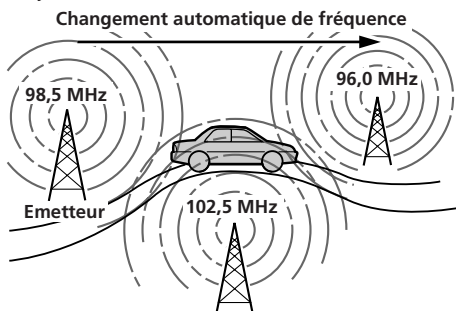

**1** Sélectionnez une station FM.

**2** Appuyez sur **(AF/TA)** jusqu'à ce que l'indication "AF" apparaisse dans la fenêtre d'affichage.

L'appareil entame la recherche d'une station alternative émettant avec un signal plus puissant dans le même réseau de radiodiffusion.

### Remarque

S'il n'y a pas de station alternative dans la région et si vous ne devez pas rechercher une station alternative, désactivez la fonction AF en appuyant sur **(AF/TA)** jusqu'à ce que l'indication "AF" disparaisse.

## Changement des paramètres affichés

Chaque fois que vous appuyez sur **(AF/TA)**, les paramètres affichés changent selon la séquence suivante:

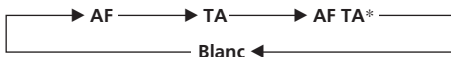

\* Sélectionnez ce paramètre pour activer les fonctions AF et TA.

### Remarques

- Si l'appareil ne trouve pas de station alternative sur le même réseau, l'indication "NO AF" et le nom de la station clignotent alternativement.
- Si le nom de la station clignote après avoir activé une présélection alors que la fonction AF est activée, cela signifie qu'aucune fréquence alternative n'est captable. Appuyez sur la touche **(SEEK/AMS)** pendant que le nom de service de la station clignote (environ huit secondes). L'appareil commence à chercher une autre station identifiée par les mêmes données PI (identification de programme) - "PI SEEK" apparaît et aucun son n'est diffusé. Si l'appareil ne trouve toujours pas de station alternative, "NO PI" apparaît et l'appareil revient à la station présélectionnée de départ.

## Ecoute d'une émission régionale

La fonction "REG" (écoute régionale activée) de cet appareil vous permet de rester syntonisé sur une émission régionale sans être commuté sur une autre station régionale. (Attention que vous devez activer la fonction AF.) L'appareil est réglé par défaut sur "REG", mais vous pouvez appliquer la procédure suivante pour désactiver cette fonction.

Appuyez pendant au moins deux secondes sur **(AF/TA)** jusqu'à ce que l'indication "REG" apparaisse dans la fenêtre d'affichage.

Notez que si la fonction "REG" est mise hors service, l'autoradio peut accorder une autre station régionale du même réseau.

### Remarque

Cette fonction est inopérante au Royaume-Uni ainsi que dans d'autres régions.

## Fonction de liaison locale (Royaume-Uni uniquement)

La fonction de liaison locale vous permet de sélectionner d'autres stations locales de la région où vous vous trouvez même si elles ne sont pas mémorisées dans vos présélections.

**1** Appuyez sur la touche de présélection d'une station locale.

**2** Appuyez à nouveau dans les cinq secondes sur la touche de présélection de cette station locale.

**3** Répétez cette procédure jusqu'à ce que vous captiez la station locale voulue.

# Ecoute des messages de radioguidage

Les messages de radioguidage (TA) et les émissions de radioguidage (TP) vous permettent de syntoniser automatiquement une station FM qui diffuse des messages de radioguidage même lorsque vous écoutez d'autres émissions.

**Appuyez sur (AF/TA) jusqu'à ce que l'indication "TA" ou "AF TA" apparaisse dans la fenêtre d'affichage.**

L'appareil recherche alors des stations d'information routière. L'indication "TP" apparaît dans la fenêtre d'affichage lorsque l'appareil capte une station émettant des messages de radioguidage. L'indication "TA" clignote lorsque les messages de radioguidage commencent et cessent lorsqu'ils se terminent.

## Conseil

*Si les messages de radioguidage commencent alors que vous êtes en train d'écouter une autre émission, l'appareil commute automatiquement la diffusion des messages de radioguidage et revient à l'émission de départ lorsqu'ils se terminent.*

## Remarques

- L'indication "NO TP" clignote pendant cinq secondes si la station captée ne diffuse pas de messages de radioguidage. L'appareil recherche ensuite une station qui diffuse des messages de radioguidage.
- Lorsque l'indication "EON" apparaît avec "TP" dans la fenêtre d'affichage, la station en cours de réception utilise les messages de radioguidage d'autres stations du même réseau.

## Pour désactiver le radioguidage en cours

**Appuyez brièvement sur (AF/TA).**

Pour annuler la diffusion de tous les messages de radioguidage, désactivez la fonction en appuyant sur (AF/TA) jusqu'à ce que l'indication "AF" disparaisse.

## Présélection du volume pour les messages de radioguidage

Vous pouvez présélectionner au préalable le niveau du volume de diffusion des messages de radioguidage de façon à ne manquer aucune information. Dès que la diffusion d'un message de radioguidage commence, le volume est automatiquement réglé au niveau présélectionné.

**1** Sélectionnez le niveau de volume voulu.

**2** Appuyez sur (3) tout en maintenant (SEL) enfoncée.

L'indication "TA VOL" apparaît et le réglage est mémorisé.

## Réception de messages d'urgence

Si un message d'urgence est diffusé pendant que vous écoutez la radio, l'émission est commutée automatiquement. Si vous écoutez une autre source que la radio, vous ne pourrez entendre les messages d'urgence que si les fonctions AF ou TA ont été activées. L'appareil commute alors automatiquement la diffusion de ces messages, quelle que soit la source que vous écoutez à ce moment.

## Présélection des stations RDS avec les données AF et TA

Lorsque vous présélectionnez les stations RDS, l'appareil mémorise les données de chaque station ainsi que sa fréquence de telle sorte que vous ne devez pas activer la fonction AF ou TA chaque fois que vous syntonisez la station présélectionnée. Vous pouvez sélectionner différents réglages (AF, TA ou les deux) pour une station présélectionnée déterminée ou encore le même réglage pour toutes les stations présélectionnées.

## Sélection du même réglage pour toutes les stations présélectionnées

**1** Sélectionnez une bande FM.

**2** Appuyez plusieurs fois de suite sur (AF/TA) et sélectionnez "AF", "TA" ou "AF TA" (pour les deux fonctions AF et TA).

Notez que si la fonction "AF TA" est mise hors service, des stations RDS ou d'autres stations FM (non RDS) seront mémorisées.

**3** Appuyez sur (SENS/BTM) pendant deux secondes.

## Sélection de réglages différents pour chaque station présélectionnée

- 1 Sélectionnez une bande FM et syntonisez la station voulue.
- 2 Appuyez plusieurs fois de suite sur (AF/TA) et sélectionnez "AF", "TA" ou "AF TA" (pour les fonctions AF et TA).
- 3 Appuyez sur la touche de présélection voulue pendant deux secondes jusqu'à ce que l'indication "MEM" apparaisse. Répétez la procédure à partir de l'étape 1 pour présélection d'autres stations.

### Conseil

Si vous voulez changer la présélection AF et/ou le réglage TA après avoir syntonisé la station présélectionnée, c'est possible en activant/désactivant la fonction AF ou TA.

## Localisation d'une station en fonction du type d'émission

Vous pouvez localiser la station de votre choix en sélectionnant l'un des types d'émission précisés ci-dessous.

### Remarque

Dans les pays et les régions où aucun signal EON n'est diffusé, vous ne pouvez utiliser cette fonction que pour les stations que vous avez déjà syntonisées une fois.

Types d'émission	Affichage
Actualités	NEWS
Dossiers d'actualité	AFFAIRS
Informations	INFO
Sports	SPORT
Education	EDUCATE
Théâtre	DRAMA
Culture	CULTURE
Science	SCIENCE
Divers	VARIED
Musique populaire	POP M
Musique rock	ROCK M
Musique de variété	M.O.R. M
Musique classique "légère"	LIGHT M
Musique classique	CLASSICS
Autres types de musique	OTHER M

Types d'émission	Affichage
Météo	WEATHER
Finance	FINANCE
Programmes d'enfant	CHILDREN
Affaires sociales	SOCIAL A
Religion	RELIGION
Entrée tél.	PHONE IN
Voyage	TRAVEL
Loisir	LEISURE
Musique jazz	JAZZ
Musique country	COUNTRY
Musique nationale	NATION M
Vieux machins	OLDIES
Musique folk	FOLK M
Documentaires	DOCUMENT
Non spécifié	NONE

### Remarque

Vous ne pouvez pas utiliser cette fonction dans certains pays où aucun signal PTY (sélection du type d'émission) n'est accessible.

- 1 Appuyez un instant sur (PTY) en cours de réception FM jusqu'à ce que l'indication "PTY" apparaisse dans la fenêtre d'affichage.

PTY INFO

Le type de l'émission diffusée apparaît dans la fenêtre d'affichage si la station transmet des signaux PTY. L'indication "-----" apparaît si la station captée n'est pas de type RDS ou si aucun signal RDS n'a été capté.

- 2 Appuyez plusieurs fois de suite sur (PTY) jusqu'à ce que le type d'émission voulu s'affiche.

Les types d'émission apparaissent dans l'ordre du tableau ci-dessus. Attention que vous ne pouvez pas sélectionner le type "NONE" (non spécifié) pour la recherche.

PTY SPORT

page suivante →

### 3 Appuyez sur l'un ou l'autre côté de (SEEK/AMS).

L'appareil entame la recherche d'une station diffusant le type d'émission sélectionné. Lorsque l'appareil capte une telle émission, le type d'émission s'affiche à nouveau pendant cinq secondes.

L'indication "NO" et le type d'émission apparaissent alternativement pendant cinq secondes si l'appareil ne peut trouver le type d'émission sélectionné et revient à la station précédente.

## Réglage automatique de l'horloge

La réception de données CT (heure) permet de régler automatiquement l'horloge de cet appareil.

**En mode de réception FM, appuyez sur (2) tout en maintenant (SEL) enfoncée.**  
L'indication "CT" s'affichera et l'horloge sera automatiquement réglée.

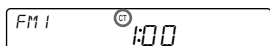

### Pour annuler la fonction CT

**Appuyez de nouveau sur ces touches.**

#### Remarques

- La fonction CT est susceptible de ne pas être opérationnelle même si le tuner capte un émetteur RDS.
- L'heure réglée par l'intermédiaire de la fonction CT risque de manquer de précision.

## Autres fonctions

### Réglage du son

#### 1 Choisissez le paramètre que vous voulez régler en appuyant plusieurs fois sur (SEL).

VOL (volume) → BAS (grave) → TRE (aigu) → BAL (gauche-droite) → FAD (avant-arrière)

#### 2 Réglez le paramètre en appuyant sur (+) ou (-).

Faites le réglage dans les trois secondes du choix du paramètre. (Après trois secondes, ces touches servent à nouveau au réglage du volume.)

### Atténuation du son

Appuyez sur (ATT).

"ATT" clignote dans la fenêtre d'affichage.

Pour rétablir le niveau de volume, appuyez à nouveau sur la touche.

# Modification du son et du bip

## Renforcement des graves — D-bass

Vous pouvez exploiter des graves puissantes et sonores. La fonction D-bass renforce les signaux de basse fréquence suivant une courbe plus précise que les systèmes classiques de renforcement des graves.

Vous distinguez les graves avec une plus grande clarté même si le volume vocal reste inchangé. Vous pouvez accentuer et régler les graves simplement à l'aide de la commande D-BASS. Cet effet est similaire à celui que vous obtiendriez avec un système subwoofer en option.

De plus, la fonction Digital D-bass\* numérique produit des graves encore plus puissantes et sonores que la fonction D-bass analogique.

### D-bass numérique

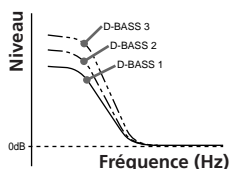

### D-bass analogique

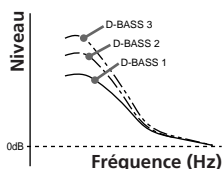

## Réglage de la courbe des graves

**Tournez la molette D-BASS pour régler le niveau des graves (1, 2 ou 3).**

"D-BASS"\* apparaît dans la fenêtre d'affichage.

Pour annuler, mettez le disque en position OFF.

\* Si le changeur de CD est doté de la fonction D-bass, "DIGITAL D-BASS" apparaît dans la fenêtre d'affichage en cours de lecture CD.

### Remarque

Si les graves comportent des distorsions, ajustez la commande D-BASS ou la touche de volume.

## Atténuation des bips sonores

**Appuyez sur (6) tout en maintenant (SEL) enfoncée.**

Pour rétablir le bip, appuyez à nouveau sur ces touches.

### Remarque

Si vous raccordez un amplificateur de puissance en option à la prise LINE OUT et n'utilisez pas l'amplificateur intégré, les bips seront désactivés.

## Appareils optionnels Unité CD/MD

Cet appareil peut commander jusqu'à sept unités CD/MD externes dans cette configuration:

Unité CD - cinq maximum

Unité MD - cinq maximum

Toute combinaison jusqu'à sept sera opérationnelle.

## Lecture d'un CD/MD

**Appuyez sur (SOURCE) jusqu'à ce que l'indication du unité voulu apparaisse dans la fenêtre d'affichage.**

La lecture CD/MD démarre.

Si une unité CD/MD est raccordée, toutes les plages sont reproduites depuis le début.

## Sélection des unités CD/MD (si plusieurs unités CD/MD sont raccordés)

Appuyez plusieurs fois de suite sur (MODE) pour sélectionner l'unité CD/MD voulue.

## Changement de l'affichage

Chaque fois que vous appuyez sur (DISPL) en cours de lecture CD/MD, l'affichage change selon la séquence suivante:

Temps de lecture écoulé ↔ Horloge

## Localisation d'une plage spécifique — Fonction AMS (Automatic Music Sensor)

**Pendant la lecture, appuyez une fois sur un côté de (SEEK/AMS) pour chaque plage que vous désirez sauter.**



Pour localiser une plage précédente

Pour localiser une plage suivante

F

RDS/Autres fonctions/Unité CD/MD

## Localisation d'une partie de plage

### — Recherche manuelle

Pendant la lecture, maintenez enfoncé un des côtés de **SEEK/AMS** jusqu'à ce que vous ayez trouvé la partie recherchée.



Pour rechercher vers l'arrière

Pour rechercher vers l'avant

## Changer de disque

Pendant la lecture, appuyez sur un des côtés de **PRESET/DISC**.

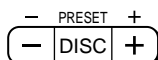

Pour revenir au disque précédent

Pour aller au disque suivant

## Balayage des plages

### — Lecture des intros

Vous entendez dans l'ordre les dix premières secondes de chaque plage du disque en cours. A la fin du premier disque, le disque suivant est sélectionné.

Appuyez sur **1** pendant la lecture. "INTRO" apparaît sur l'afficheur.

Appuyez à nouveau quand vous êtes arrivé à la plage recherchée. L'appareil retourne au mode de lecture CD/MD normal.

## Lecture répétée des plages

### — Lecture répétée

#### Pour répéter une plage

Appuyez sur **2** pendant la lecture du CD/MD pour obtenir l'indication "REP 1".

#### Pour répéter un disque

Appuyez sur **2** pendant la lecture du CD/MD pour obtenir l'indication "REP 2".

## Pour répéter tous les disques de l'appareil actuel.

Appuyez sur **2** pendant la lecture du CD/MD pour obtenir l'indication "REP 3".

La fonction de **2** change successivement:

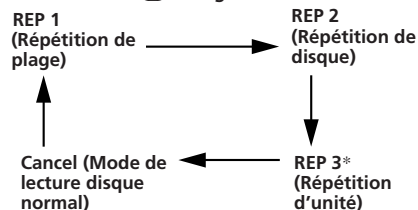

\* "REP 3" uniquement si deux unités CD/MD ou plus sont raccordées à l'appareil.

## Lecture aléatoire des plages

### — Lecture aléatoire

#### Lecture aléatoire des plages du disque en cours

Appuyez plusieurs fois de suite sur **3** en cours de lecture CD/MD jusqu'à ce que "SHUF 1" soit affiché.

#### Lecture aléatoire de tous les disques de l'appareil

Appuyez plusieurs fois de suite sur **3** en cour de lecture CD/MD jusqu'à ce que "SHUF 2" soit affiché.

#### Lecture aléatoire de tous les disques des unités CD/MD raccordées

Appuyez plusieurs fois de suite sur **3** en cour de lecture CD/MD jusqu'à ce que "SHUF 3" soit affiché.

La fonction de **3** change successivement:

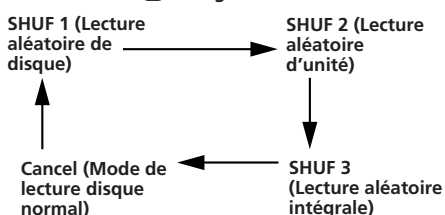

\* "SHUF 3" uniquement si deux unités CD/MD ou plus sont raccordées à l'appareil.

#### Remarque

Les unités CD/MD fonctionnent séparément.

Si vous appuyez sur **1** pendant la lecture aléatoire, vous entendez les 10 premières secondes de chaque plage dans un ordre aléatoire.

# Informations supplémentaires

## Précautions

- Si votre voiture est parquée en plein soleil et si la température à l'intérieur de l'habitacle a considérablement augmenté, laissez refroidir l'appareil avant de l'utiliser.
- Si l'appareil n'est pas alimenté, vérifiez d'abord les connexions. Si tout est en ordre, vérifiez le fusible.
- Si aucun son n'est diffusé par les haut-parleurs d'un système à deux haut-parleurs, réglez la commande de balance de volume avant-arrière sur la position centrale.
- Lorsqu'une cassette est reproduite pendant une longue période, il est possible que la cassette s'échauffe en raison de l'amplificateur intégré. Il ne s'agit pas d'un signe de dysfonctionnement.

Si vous avez des questions ou des problèmes concernant le fonctionnement de cet appareil qui ne sont pas abordés dans le présent mode d'emploi, consultez votre revendeur Sony.

## Pour préserver la qualité sonore

Si les porte-gobelets se trouvent à proximité de votre installation audio, veillez à ce qu'aucune éclaboussure de jus de fruit ou de boisson rafraîchissante ne soit projetée sur votre autoradio. Des résidus de sucre sur cet appareil ou sur la bande magnétique d'une cassette risquent d'encrasser les têtes de lecture, entraînant ainsi une altération de la qualité sonore ou empêchant carrément la reproduction sonore.

Les cassettes de nettoyage ne permettent pas d'éliminer les résidus de sucre sur les têtes de lecture.



## Remarques à propos des cassettes

### Entretien des cassettes

- Évitez de toucher la bande magnétique d'une cassette parce que la poussière et les saletés entraînent un encrassement des têtes.
- Gardez les cassettes à l'écart des appareils intégrant des aimants, tels que des haut-parleurs et des amplificateurs qui risquent de provoquer une distorsion ou un effacement des cassettes enregistrées.
- N'exposez pas les cassettes au rayonnement direct du soleil, à des températures extrêmement basses ou à de l'humidité.
- Si la bande magnétique de la cassette est détendue, elle risque de s'emmêler dans le mécanisme interne de l'appareil. Avant d'introduire une cassette, tendez correctement la bande magnétique en tournant les bobines à l'aide d'un stylo ou d'un tournevis.

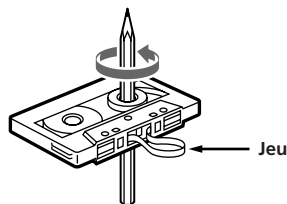

- Les cassettes déformées et les étiquettes qui se décollent risquent de poser des problèmes lors de l'introduction ou de l'éjection. Retirez ou remplacez les étiquettes qui se décollent.



### Cassettes de plus de 90 minutes

Les cassettes d'une durée supérieure à 90 minutes sont déconseillées, sauf dans le cas d'un enregistrement ou d'une lecture continus de longue durée. La bande magnétique de ces cassettes est très fine et a tendance à se détendre plus facilement. Des opérations de lecture et arrêt répétées avec de telles cassettes risquent d'emmêler la bande magnétique dans le mécanisme d'entraînement.



## Entretien

### Remplacement du fusible

Si vous devez remplacer le fusible, veillez à utiliser un fusible dont l'intensité est identique à celle inscrite sur le fusible original. Si le fusible grille, vérifiez le raccordement de la source d'alimentation et remplacez le fusible. Si le fusible grille à nouveau après avoir été remplacé, cela peut révéler une défaillance interne de l'appareil. Le cas échéant, consultez un revendeur Sony.

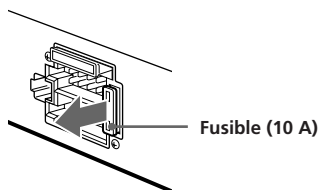

F

### Avertissement

N'utilisez jamais de fusible dont l'intensité dépasse celle du fusible fourni avec l'appareil, car vous risqueriez d'endommager l'appareil.

### Nettoyage des connecteurs

Si les connecteurs situés entre l'appareil et la façade ne sont pas propres, il peut arriver que le système ne fonctionne pas bien. Pour éviter cela, ouvrez la façade en poussant sur (RELEASE), retirez-la ensuite et nettoyez les connecteurs au moyen d'un coton-tige imprégné d'alcool. N'exercez pas une pression trop importante. Vous risqueriez sinon d'endommager le connecteur.

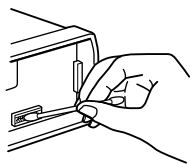

Autoradio

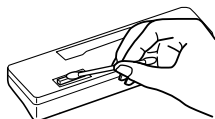

Dos de la façade

## Retrait de l'autoradio

1

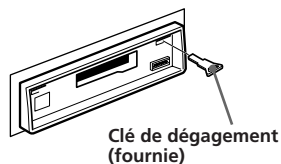

2

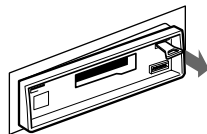

3

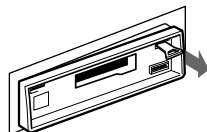

4

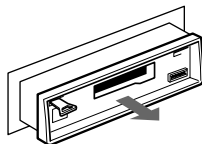

## Étiquettes du satellite de commande

Cet appareil peut être télécommandé avec le satellite de commande (RM-X4S). Des étiquettes d'identification de touche sont fournies avec le satellite de commande.

Apposez les étiquettes correspondant aux fonctions de l'appareil principal raccordé et à la position de montage du satellite de commande.

Quand vous installez le satellite de commande, collez l'étiquette comme indiqué ci-dessous.

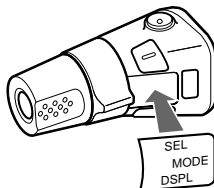
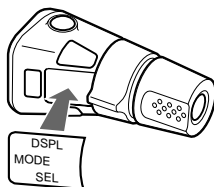



# Nomenclature des touches

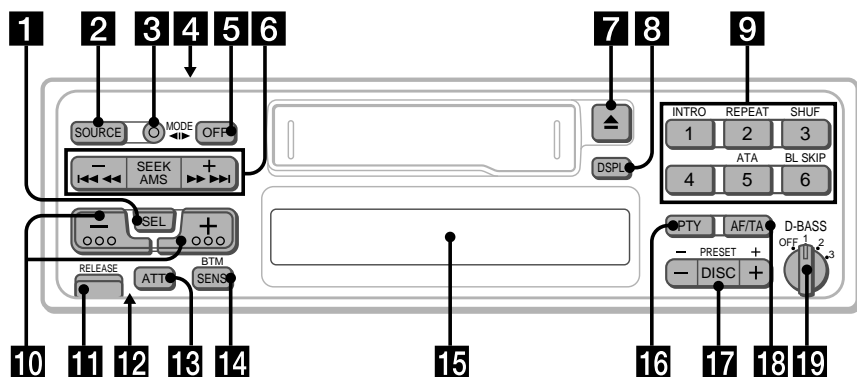

Voyez les pages pour les détails.

- 1** Touche SEL (sélection du mode de commande) 5, 10, 12, 13
- 2** Touche SOURCE (TAPE/TUNER/CD/MD) 5, 7, 13
- 3** Touche MODE (◀▶)
  - En cours de réception radio: sélection de la gamme d'ondes 7
  - En cours de lecture d'une cassette: changement du sens de défilement 5
  - En cours de lecture CD/MD: sélection du changeur 13
- 4** Interrupteur d'alimentation (POWER SELECT) (situé sur le dessus de l'appareil)
  - Voir sous "Interrupteur POWER SELECT" dans le manuel d'installation/connexions.
- 5** Touche OFF 4, 5
- 6** Touche SEEK/AMS 5, 6, 7, 8, 9, 12, 13, 14
- 7** Touche d'éjection ▲ 5
- 8** Touche DSPL (changement d'affichage/ réglage de l'horloge) 5, 6, 8, 13
- 9** Pendant la réception radio: Touches des numéros de présélection 7
  - Pendant la lecture cassette/CD/MD:
    - ① INTRO 6, 14
    - ② REPEAT 6, 14
    - ③ SHUF (aléatoire) 14
    - ④ ATA (Activation automatique de la radio) 6
    - ⑤ BL SKIP (saut des passages blancs) 6
- 10** Touche (+) (-) (volume/grave/aigu/ gauche-droite/avant-arrière) 5, 12
- 11** Touche RELEASE (pour enlever la façade) 4, 15
- 12** Touche de réinitialisation (à l'avant de l'appareil, dissimulée par la façade) 4
  - Appuyez sur cette touche si vous utilisez cet appareil pour la première fois, lorsque vous avez remplacé la batterie de la voiture ou encore si les touches de l'appareil ne fonctionnent pas correctement.
- 13** Touche ATT (Atténuation du son) 12
- 14** Touche SENS/BTM (réglage de la sensibilité/mémorisation du meilleur accord) 7, 8, 10
- 15** Fenêtre d'affichage
- 16** PTY (type de programme) 11
- 17** Touche PRESET/DISC
  - En cours de réception radio: sélection des stations de présélection 7
  - En cours de lecture CD/MD: changement de disque 14
- 18** Touche AF/TA (fréquence alternative/ informations routières) 9, 10, 11
- 19** Commande D-BASS 13

# Spécifications

## Section lecteur de cassette

Pistes	4 pistes 2 canaux stéréo
Pleurage et scintillement	0,08 % (Val. eff. pond.)
Réponse en fréquence	30 – 18.000 Hz
Rapport signal/bruit	58 dB

## Section tuner

### FM

Plage d'accord	87,5 – 108,0 MHz
Entrée antenne	Connecteur pour antenne extérieure
Fréquence intermédiaire	10,7 MHz
Sensibilité utile	9 dBf
Sélectivité	75 dB à 400 kHz
Rapport signal/bruit	65 dB (stéréo), 68 dB (mono)
Distorsion harmonique à 1 kHz	0,7 % (stéréo), 0,4 % (mono)
Séparation	35 dB à 1 kHz
Réponse en fréquence	30 – 15.000 Hz

F

### PO/GO

Plage d'accord	PO: 531 – 1.602 kHz GO: 153 – 281 kHz
Entrée antenne	Connecteur pour antenne extérieure
Fréquence intermédiaire	10,71 MHz/450 kHz
Sensibilité:	PO: 30 µV GO: 50 µV

## Section amplificateur de puissance

Sorties	Haut-parleurs (connecteurs de sécurité)
Impédance des haut-parleurs	4 – 8 ohms
Puissance maximum	40 W × 4 (sur 4 ohms)

## Généralités

Sorties	Fil de commande d'amplificateur Sortie de ligne arrière (1)
Réglages de tonalité	Graves: ±8 dB à 100 Hz Aiguës: ±8 dB à 10 kHz
Alimentation	Batterie de voiture 12 V (masse négative)
Dimensions	env. 188 × 58 × 181 mm (l/h/p)
Dimensions de montage	env. 182 × 53 × 164 mm (l/h/p)
Poids	env. 1,2 kg
Accessoires fournis	Pièces de montage et de raccordement (1 jeu) Etui pour la façade (1)
Accessoires en option	Câble BUS (fourni avec cordon RCA) RC-61 (1 m), RC-62 (2 m) Satellite de commande RM-X4S
Appareils en option	Changeur CD CDX-605 (10 disques) Changeur MD MDX-62 Sélecteur de source XA-C30

*Conception et spécifications modifiables sans préavis.*

# Guide de dépannage

Les vérifications suivantes vous aideront à résoudre la plupart des problèmes que vous pourriez rencontrer avec cet appareil.

Avant de parcourir la liste suivante, consultez à nouveau les procédures de fonctionnement.

## Généralités

Problème	Cause/Solution
Pas de son	<ul style="list-style-type: none"><li>• Réglez le volume en appuyant sur (+).</li><li>• Si vous avez une installation à deux haut-parleurs, réglez le fader sur la position centrale.</li></ul>
Pas d'affichage dans la fenêtre.	Enlevez la façade et nettoyez les contacts. Voir "Nettoyage des connecteurs" de la section "Entretien".
Pas de bip	<ul style="list-style-type: none"><li>• Un amplificateur de puissance en option est raccordé à LINE OUT et vous n'utilisez pas l'amplificateur intégré.</li><li>• Le bip est atténué (page 13).</li></ul>

## Lecture cassette

Problème	Cause/Solution
Distorsion du son.	Contamination de la tête de lecture. → Nettoyez la tête.
L'AMS ne fonctionne pas correctement.	<ul style="list-style-type: none"><li>• Bruit dans les blancs entre les plages.</li><li>• Un blanc est trop court (moins de 4 secondes).</li><li>• ►► sur (SEEK/AMS) est enfoncé immédiatement avant la plage suivante.</li><li>• ◄◄ sur (SEEK/AMS) est enfoncé immédiatement après le début de la plage.</li><li>• Une longue pause, un passage de basses fréquences ou un passage de faible volume sont considérés comme un blanc.</li></ul>

## Réception radio

Problème	Cause/Solution
Impossible de faire une présélection.	<ul style="list-style-type: none"><li>• Mémorisez la fréquence correcte.</li><li>• L'émission est trop faible.</li></ul>
Accord automatique impossible.	L'émission est trop faible; → faites l'accord manuellement.
L'indication "ST" clignote.	<ul style="list-style-type: none"><li>• Accordez la station avec plus de précision.</li><li>• L'émission est trop faible; → appuyez sur (SENS/BTM) pour passer en MONO.</li></ul>

## Fonctions RDS

Problème	Cause/Solution
Une recherche commence après quelques secondes d'écoute.	La station n'est pas de type TP ou émet avec un faible signal. → Appuyez sur (AF/TA) pour activer le mode "AF TA".
Pas de messages de circulation routière	<ul style="list-style-type: none"><li>• Activez "TA".</li><li>• Tout en étant de type TP, la station ne transmet pas de messages de circulation routière. → Syntonisez une autre station.</li></ul>
PTY affiche "NONE".	La station ne spécifie pas le type d'émission.

## Lecture de disque

Problème	Cause/Solution
Des sons sont omis par la lecture.	Disque défectueux ou sale.

### Messages d'erreur (si une ou plusieurs unités CD/MD en option est (sont) raccordée(s))

Les indications suivantes clignotent pendant environ cinq secondes et une alarme sonore est activée.

Affichage	Cause	Solution
NO MAG	Le magasin à disques n'est pas en place dans l'unité CD/MD.	Introduisez le magasin à disques dans l'unité CD/MD.
NO DISC	Le magasin ne contient pas de disques.	Enlevez le magasin et introduisez un disque.
NO DISCS	Impossible de reproduire un CD/MD en raison d'un problème.	Introduisez un autre CD/MD.
ERROR	Le disque est souillé. Le disque est introduit à l'envers.	Nettoyez le disque. Introduisez le disque correctement.
RESET	L'unité CD/MD ne fonctionne pas en raison d'un problème.	Appuyez sur la touche de réinitialisation de l'appareil.
HI TEMP	La température ambiante dépasse 50°C.	Attendez que la température baisse sous 50°C.

Si les solutions mentionnées ci-dessus ne permettent pas de remédier à la situation, consultez votre revendeur Sony.

# Index

## A

- Activation automatique de la radio (ATA) 6
- ATT 12
- Avance rapide 5
- Avertisseur 4

## B, C

- BAL (gauche-droite) 12
- BAS (grave) 12
- Bip sonore 13

## D

- D-Bass 13
- Détecteur automatique de musique (AMS) 6, 13

## E

- Emission de radioguidage (TP) 10

## F, G

- FAD (avant-arrière) 12
- Façade amovible 4
- Fenêtre d'affichage 6, 8, 9, 13
- Fréquences alternatives (AF) 9, 10
- Fusible 16

## H, I, J, K

- Horloge 5, 12

## L

- Lecture aléatoire 14
- Lecture CD 13, 14
- Lecture des intros 6, 14
- Lecture MD 13, 14
- Lecture d'une cassette 5
- Lecture répétée 6, 14

## M, N, O, P, Q

- Mémorisation du meilleur accord (BTM) 7
- Message de radioguidage (TA) 10, 11
- Mode de recherche locale (LCL) 8

## R

- Radio 7, 8
- Radio Data System (RDS) 8, 9, 10, 11, 12
- Réception mono 8
- Recherche des présélections 7
- Recherche manuelle 14
- Rembobinage 5
- Réinitialisation 4

## S

- Satellite de commande 16
- Saut des blancs 6
- Syntonisation automatique 8
- Syntonisation manuelle 8

## T, U, V, W, X, Y, Z

- TRE (aigu) 12
- Type de programme (PTY) 11

---

## Willkommen!

Danke, daß Sie sich für das Autokassettenradio von Sony entschieden haben. Das Gerät bietet zahlreiche Funktionen und kann mit einem gesondert erhältlichen Joystick bedient werden.

Ihnen stehen zusätzlich zur Kassettenwiedergabe und zum Radioempfang weitere Funktionen zur Verfügung, wenn Sie das System um ein gesondert erhältliches CD-/MD-Gerät\* erweitern.

*\* Sie können einen CD-Wechsler, einen MD-Wechsler, einen CD-Player oder einen MD-Player anschließen.*

# Inhalt

## Anleitung für dieses Gerät

### Vorbereitungen

Zurücksetzen des Geräts .....	4
Abnehmen der Frontplatte .....	4
Einstellen der Uhr .....	5

### Kassettendeck

Wiedergeben einer Kassette .....	5
Wiedergabe einer Kassette in verschiedenen Modi .....	6

### Radioempfang

Automatisches Speichern von Sendestationen — Speicherbelegungsautomatik (BTM) .....	7
Speichern der gewünschten Sendestationen .....	7
Empfangen der gespeicherten Sendestationen .....	7

### RDS

Überblick über die RDS-Funktionen .....	8
Anzeigen des Sendernamens .....	8
Automatisches Neueinstellen eines Senders — Alternativfrequenzen (AF-Funktion) .....	9
Empfangen von Verkehrsdurchsagen .....	10
Speichern von RDS-Sendern mit AF- und TA-Daten .....	10
Suchen eines Senders nach Programmtyp .....	11
Automatisches Einstellen der Uhrzeit mit RDS .....	12

### Weitere Funktionen

Einstellen des Klangs .....	12
Dämpfen des Tons .....	12
Einstellen des Klangs und des Signaltons .....	12

## Wenn zusätzliche Geräte angeschlossen sind

### CD-/MD-Gerät

Wiedergeben einer CD oder MD .....	13
Anspielen der Titel — Intro Scan .....	14
Wiederholtes Wiedergeben von Titeln — Repeat Play .....	14
Wiedergeben von Titeln in willkürlicher Reihenfolge — Shuffle Play .....	14

### Weitere Informationen

Sicherheitsmaßnahmen .....	15
Wartung .....	16
Ausbauen des Geräts .....	17
Aufkleber für den Joystick .....	17
Lage und Funktion der Bedienelemente .....	18
Technische Daten .....	19
Behebung von Störungen .....	20
Index .....	22

# Vorbereitungen

## Zurücksetzen des Geräts

Bevor Sie das Gerät zum ersten Mal benutzen oder nachdem Sie die Autobatterie ausgetauscht haben, müssen Sie das Gerät zurücksetzen.

Drücken Sie die Rücksetztaste mit einem spitzen Gegenstand wie z. B. einem Kugelschreiber.



Rücksetztaste

### Hinweis

Wenn Sie die Rücksetztaste drücken, werden alle gespeicherten Sender und Speicherfunktionen gelöscht.

D

## Abnehmen der Frontplatte

Um einem Diebstahl des Geräts vorzubeugen, kann die Frontplatte abgenommen werden.

1 Drücken Sie **OFF**.

2 Drücken Sie **RELEASE**, so daß sich die Frontplatte löst, und ziehen Sie sie dann vorsichtig heraus.

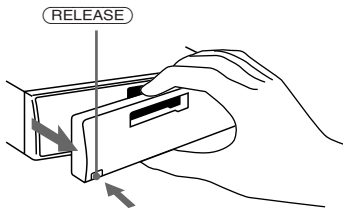

### Hinweise

- Achten Sie darauf, daß die Frontplatte beim Abnehmen nicht herunterfällt.
- Wenn Sie bei eingeschaltetem Gerät **RELEASE** drücken, um die Frontplatte abzunehmen, wird das Gerät automatisch aus geschaltet, um eine Beschädigung der Lautsprecher zu vermeiden.

## Anbringen der Frontplatte

Setzen Sie Teil **A** der Frontplatte wie in der Abbildung dargestellt an Teil **B** des Geräts an, und drücken Sie die Frontplatte an, bis sie mit einem Klicken einrastet.

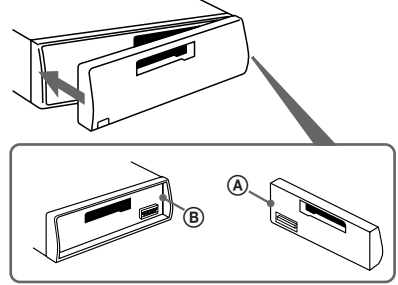

### Hinweise

- Achten Sie darauf, die Fronplatte richtig herum zu halten, wenn Sie sie am Gerät anbringen. Andersherum kann sie nicht angebracht werden.
- Wenden Sie beim Festdrücken der Fronplatte keine Gewalt an. Ein leichter Druck reicht aus, um die Frontplatte am Gerät zu befestigen.
- Bewahren Sie die Frontplatte im mitgelieferten Behälter auf, wenn Sie sie bei sich tragen.
- Drücken Sie nicht auf das Display an der Vorderseite der Frontplatte.
- Schützen Sie die Frontplatte vor direktem Sonnenlicht, vor Wärmequellen wie Heizungen oder Warmluftauslässen und vor Feuchtigkeit. Wenn das Fahrzeug in der Sonne geparkt ist, legen Sie sie nicht auf das Armaturenbrett, da sie sich sonst zu stark erhitzen kann.

## Warnton

Wenn Sie den Zündschlüssel in die OFF-Position stellen, ohne die Frontplatte abzunehmen, ertönt einige Sekunden lang ein Warnton (nur wenn der Schalter POWER SELECT auf **A** steht). Wenn Sie einen zusätzlich erhältlichen Endverstärker an LINE OUT anschließen und den eingebauten Verstärker nicht benutzen, ist der Signalton nicht zu hören.



# Einstellen der Uhr

Die Uhr verfügt über eine 24-Stunden-Digitalanzeige.

Beispiel: Einstellen der Uhr auf 10:08 Uhr

1 Drücken Sie **(DSPL)** zwei Sekunden lang.



Die Stundenziffern blinken.

1 Stellen Sie die Stunden ein.



rückwärts vorwärts

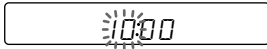

2 Drücken Sie kurz **(SEL)**.



Die Minutenziffern blinken.

3 Stellen Sie die Minuten ein.



rückwärts vorwärts



2 Drücken Sie kurz **(DSPL)**.

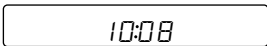

Die Uhr beginnt zu laufen.

## Hinweis

Steht der Schalter POWER SELECT an der Oberseite des Geräts auf **(B)**, so läßt sich die Uhrzeit nur einstellen, wenn das Gerät eingeschaltet ist. Stellen Sie die Uhrzeit also erst ein, nachdem Sie das Radio eingeschaltet haben.

# Kassettendeck

## Wiedergeben einer Kassette

Legen Sie eine Kassette ein.

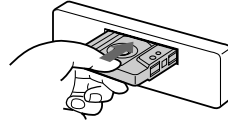

Die Wiedergabe der Kassette beginnt automatisch.

Wenn bereits eine Kassette eingelegt ist, drücken Sie so oft **(SOURCE)**, bis "PLAY" angezeigt wird.

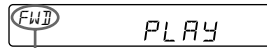

Die nach oben zeigende Seite wird wiedergegeben.

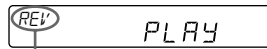

Die nach unten zeigende Seite wird wiedergegeben.

## Tip

Wollen Sie die Bandrichtung ändern, drücken Sie während der Wiedergabe einer Kassette die Taste **(MODE)** (◀▶).

Zum	Drücken Sie
Stoppen der Wiedergabe	<b>(OFF)</b>
Auswerfen der Kassette	<b>(▲)</b>

## Vorwärts- und Zurückspulen der Kassette

Drücken Sie während der Wiedergabe länger als zwei Sekunden lang auf eine Seite der Taste **(SEEK/AMS)**.



Zurück Vorwärts

Mit **(MODE)** (◀▶) können Sie während des Vorwärts- oder Zurückspulens die Wiedergabe starten.

D

Vorbereitungen/Kassettendeck

## Ansteuern des Anfangs von Titeln

### — Automatic Music Sensor (AMS - Automatischer Musiksensor)

Sie können bis zu neun Titel auf einmal überspringen.

**Drücken Sie während der Wiedergabe kurz auf eine Seite von (SEEK/AMS).**



Ansteuern vorhergehender Titel

Ansteuern nachfolgender Titel

#### Hinweis

Die AMS-Funktion arbeitet unter Umständen nicht korrekt, wenn:

- die leeren Passagen zwischen den Titeln kürzer als 4 Sekunden sind
- die leeren Passagen zwischen den Titeln verwechselt sind,
- in den Titeln längere leise Passagen oder Pausen enthalten sind.

## Umschalten der Anzeigen im Display

Mit jedem Tastendruck auf (DSPL) während der Wiedergabe einer Kassette wechseln die Anzeigen im Display in der folgenden Reihenfolge:

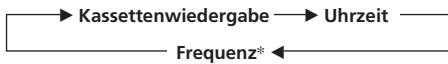

\* Während die AF/TA-Funktion aktiviert ist.

## Wiedergabe einer Kassette in verschiedenen Modi

### Suchen des gewünschten Titels

#### — Intro Scan

**Drücken Sie während der Wiedergabe**

(1).

„INTRO“ erscheint im Display.

Die ersten 10 Sekunden aller Titel werden angespielt.

Wenn der gewünschte Titel erreicht ist, drücken Sie die Taste nochmals. Das Gerät schaltet wieder in den normalen Wiedergabemodus.

## Wiederholtes Wiedergeben von Titeln — Repeat Play

**Drücken Sie während der Wiedergabe**

(2).

„REP“ erscheint im Display.

Wenn der aktuelle Titel zu Ende ist, wird er erneut von Anfang an wiedergegeben.

Um diese Funktion zu beenden, drücken Sie nochmals (2).

## Umschalten zum Radio während des Spulens einer Kassette

### — ATA-Funktion (Automatic Tuner Activation - Automatische Tuner-Aktivierung)

**Drücken Sie während der Wiedergabe**

(5).

„ATA“ erscheint im Display.

Wenn Sie beim Vorwärts- oder Zurückspulen (SEEK/AMS) drücken, schaltet sich der Tuner nach 2 Sekunden automatisch ein.

Um diese Funktion zu beenden, drücken Sie nochmals (5).

## Überspringen unbespielter Bandbereiche während der Wiedergabe — Blank Skip

**Drücken Sie während der Wiedergabe**

(6).

„BL SKIP“ erscheint im Display.

Unbespielte Bereiche, die länger dauern als 8 Sekunden, werden bei der Wiedergabe automatisch übersprungen.

Um diese Funktion zu beenden, drücken Sie nochmals (6).

# Radioempfang

## Automatisches Speichern von Sendestationen

### — Speicherbelegungsautomatik (BTM)

Diese Funktion sucht innerhalb des im Augenblick eingestellten Frequenzbereichs die Sendestationen mit den stärksten Signalen und speichert diese in der Reihenfolge ihrer Frequenzen.

### ACHTUNG - UNFALLGEFAHR!

Wenn Sie während der Fahrt Sender einstellen wollen, benutzen Sie dazu, um Unfälle zu vermeiden, bitte den automatischen Sendersuchlauf oder die Senderspeichersuchfunktion. Versuchen Sie nicht, Sender manuell einzustellen!

#### 1 Drücken Sie mehrmals **(SOURCE)**, und wählen Sie den Tuner.

Bei jedem Tastendruck auf **(SOURCE)** wechselt die Tonquelle folgendermaßen:

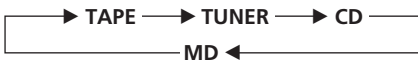

#### 2 Drücken Sie mehrmals **(MODE)**, und wählen Sie den Frequenzbereich.

Mit jedem Tastendruck auf **(MODE)** wechselt der Frequenzbereich folgendermaßen:



#### 3 Drücken Sie zwei Sekunden lang **(SENS/BTM)**.

#### Hinweise

- Sender, die nicht in guter Qualität zu empfangen sind (zu schwache Signale), speichert das Gerät nicht auf den Stationstasten. Wenn nur wenige Sender in guter Qualität zu empfangen sind, bleiben einige Stationstasten leer.
- Wird im Display eine Stationstastennummer angezeigt, beginnt das Gerät beim Speichern von Sendern mit der angezeigten Nummer.

## Speichern der gewünschten Sendestationen

Bis zu 6 Sendestationen können pro Frequenzbereich (UKW1, UKW2, UKW3, MW und LW) auf den Stationstasten gespeichert werden, und zwar in der Reihenfolge Ihrer Wahl. Das heißt, allein im UKW-Bereich können Sie 18 Sendestationen speichern. Wenn Sie auf der gleichen Stationstaste einen anderen Sender speichern, wird der zuvor gespeicherte Sender gelöscht.

#### 1 Drücken Sie mehrmals **(SOURCE)**, und wählen Sie den Tuner.

#### 2 Drücken Sie mehrmals **(MODE)**, und wählen Sie den Frequenzbereich.

#### 3 Drücken Sie **(SEEK/AMS)**. Die Suche nach einem Sender, den Sie auf einer Stationstaste speichern können, beginnt.

#### 4 Ist ein Sender, den Sie speichern möchten, eingestellt, drücken Sie die gewünschte Stationstaste (① bis ⑥) zwei Sekunden lang.

Die Nummer der gedrückten Stationstaste erscheint auf dem Display.

## Empfangen der gespeicherten Sendestationen

#### 1 Drücken Sie mehrmals **(SOURCE)**, und wählen Sie den Tuner.

#### 2 Drücken Sie mehrmals **(MODE)**, und wählen Sie den Frequenzbereich.

#### 3 Drücken Sie kurz die Stationstaste (① bis ⑥), auf der der gewünschte Sender gespeichert ist.

Fortsetzung nächste Seite →

D

Kassettendeck/Radioempfang

### Tip

Drücken Sie auf eine Seite der Taste (PRESET/DISC), um der Reihe nach die gespeicherten Sender einzustellen (Preset Search Function).

## Bei schlechtem UKW-Empfang

### — Monauraler Modus

Drücken Sie kurz (SENS/BTM), so daß „MONO“ im Display aufleuchtet. Dadurch wird die Tonqualität besser, aber der Ton wird zugleich monaural („MONO“). Die Anzeige „ST“ wird ausgeblendet.

## Wechseln der Anzeige

Mit jedem Tastendruck auf (DSPL) wechselt die Anzeige zwischen Frequenz und Uhrzeit.

## Wenn sich ein gespeicherter Sender nicht einstellen läßt

Drücken Sie kurz eine Seite von (SEEK/AMS), um die Sendestation zu suchen (automatischer Sendersuchlauf). Der Suchlauf stoppt, wenn ein Sender empfangen wird. Drücken Sie wiederholt auf eine Seite von (SEEK/AMS), bis Sie den gewünschten Sender empfangen.

### Hinweis

Wenn der automatische Sendersuchlauf zu oft stoppt, drücken Sie kurz (SENS/BTM), so daß „LCL“ im Display aufleuchtet (lokaler Suchmodus). Nun werden nur noch Sender mit relativ starken Signalen abgespeichert.

### Tip

Wenn Sie die Frequenz kennen, halten Sie eine Seite von (SEEK/AMS) gedrückt, bis der gewünschte Sender empfangen wird (manuelle Sendersuche).

# RDS

## Überblick über die RDS-Funktionen

RDS (Radio Data System - Radiodatensystem) ist ein Rundfunksystem, bei dem UKW-Sender zusätzlich zu den normalen Radioprogrammsignalen digitale Informationen übertragen. Dank dieser Informationen bietet Ihnen Ihr Radio eine Reihe von Diensten. Beispielsweise können Sie einen Sender automatisch neu einstellen, Verkehrsdurchsagen einblenden und einen Sender nach Programmtyp suchen.

### Hinweise

- In unterschiedlichen Ländern oder Gegenden stehen möglicherweise nicht alle RDS-Funktionen zur Verfügung.
- Wenn die Empfangssignale zu schwach sind oder der Sender, den das Gerät gerade empfängt, keine RDS-Daten ausstrahlt, funktioniert das RDS-System unter Umständen nicht korrekt oder überhaupt nicht.

## Anzeigen des Sendernamens

Der Name des Senders, den das Gerät gerade empfängt, wird im Display angezeigt.

### Stellen Sie einen UKW-Sender ein.

Wenn dieser Sender RDS-Daten sendet, wird der Name des Senders im Display angezeigt.

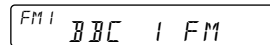

### Hinweis

Wenn auf dem Display die Anzeige „\*“ erscheint, wird ein RDS-Sender empfangen.

## Umschalten der Anzeigen im Display

Mit jedem Tastendruck auf (DSPL) wechseln die Anzeigen im Display in der folgenden Reihenfolge:



### Hinweis

„NO NAME“ wird angezeigt, wenn der Sender, der gerade empfangen wird, keine RDS-Daten ausstrahlt.

# Automatisches Neueinstellen eines Senders

## — Alternativfrequenzen (AF-Funktion)

Die AF-Funktion stellt das Radio automatisch auf die Frequenz des gerade ausgewählten Senders ein, die in der Gegend, in der Sie sich gerade befinden, am besten empfangen wird. Auf diese Weise können Sie auch bei einer längeren Fahrt den gleichen Sender empfangen, ohne den Sender immer wieder manuell neu einstellen zu müssen.

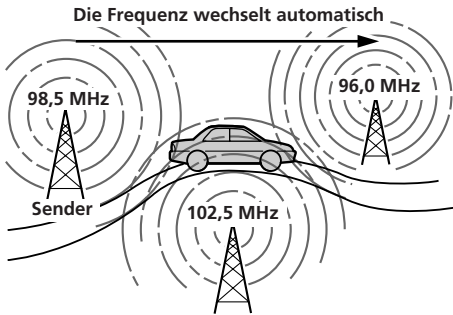

**1 Wählen Sie einen UKW-Sender aus.**

**2 Drücken Sie **(AF/TA)**, bis „AF“ im Display angezeigt wird.**

Das Gerät beginnt mit der Suche nach einer Alternativfrequenz, auf der Sie den gerade eingestellten Sender besser empfangen können.

### Hinweis

Wenn es in der Gegend, in der Sie sich befinden, keine Alternativfrequenz gibt und es sich daher erübrigt, bessere Empfangsfrequenzen zu suchen, schalten Sie die AF-Funktion aus, indem Sie **(AF/TA)** drücken, bis „AF“ ausgeblendet wird.

## Umschalten der Anzeigen im Display

Mit jedem Tastendruck auf **(AF/TA)** wechseln die Anzeigen im Display in der folgenden Reihenfolge:

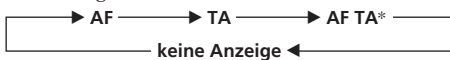

\* Wählen Sie diese Einstellung, um die AF- und die TA-Funktion einzuschalten.

### Hinweise

- „NO AF“ und der Sendername blinken abwechselnd im Display, wenn das Gerät keine Alternativfrequenz finden kann.
- Wenn bei eingeschalteter AF-Funktion nach der Auswahl eines Senders der Sendername zu blinken beginnt, so steht keine Alternativfrequenz zur Verfügung. Drücken Sie **(SEEK/AMS)**, solange der Sendername noch blinkt (innerhalb von 8 Sekunden). Das Gerät beginnt mit der Suche nach einer anderen Frequenz mit den gleichen PI-Daten (Programme Identification - Programmkennung). Dabei erscheint „PI seek“, und es ist kein Ton zu hören. Findet das Gerät keine andere Frequenz, erscheint „NO PI“, und das Gerät schaltet zu dem ursprünglich eingestellten Sender zurück.

## Empfangen von Regionalsendern

Die Funktion „REG“ (Regional ein) dieses Geräts bewirkt, daß ein einmal ausgewählter Regionalsender nicht gewechselt wird. So können Sie verhindern, daß ein anderer Regionalsender eingestellt wird. (Beachten Sie bitte, daß dazu die AF-Funktion eingeschaltet sein muß.) Werkseitig ist das Gerät auf „REG“ eingestellt. Wenn Sie diese Funktion ausschalten möchten, gehen Sie folgendermaßen vor.

**Drücken Sie **(AF/TA)** mehr als 2 Sekunden lang, bis „REG“ ausgeblendet wird.**

Beachten Sie bitte, daß das Gerät möglicherweise zu einem anderen Regionalsender wechselt, wenn Sie die Funktion „REG“ ausschalten.

### Hinweis

Diese Funktion steht in Großbritannien und manchen anderen Gebieten nicht zur Verfügung.

## Local-Link-Funktion (nur Großbritannien)

Mit Hilfe der Local-Link-Funktion können Sie einen anderen Lokalsender auswählen, auch wenn dieser zuvor nicht unter einer Stationstaste gespeichert wurde.

**1 Drücken Sie eine Stationstaste, unter der ein Lokalsender gespeichert ist.**

**2 Drücken Sie innerhalb von fünf Sekunden erneut die Stationstaste des Lokalsenders.**

**3 Wiederholen Sie diesen Schritt, bis der gewünschte Lokalsender empfangen wird.**

# Empfangen von Verkehrsdurchsagen

Mit Hilfe von TA- (Traffic Announcement - Verkehrsdurchsage) und TP-Daten (Traffic Programme - Verkehrsfunk) können Sie einen UKW-Sender, der Verkehrsdurchsagen sendet, automatisch empfangen, und zwar auch dann, wenn nicht das Radio, sondern eine andere Programmquelle läuft.

## Drücken Sie **(AF/TA)**, bis „TA“ oder „AF TA“ im Display erscheint.

Das Gerät beginnt, nach Verkehrsfunksendern zu suchen. Wenn ein Verkehrsfunksender gefunden wird, wird „TP“ angezeigt. Beginnt eine Verkehrsdurchsage, blinkt „TA“ im Display, bis die Verkehrsdurchsage zu Ende ist.

### Tip

Wenn die Verkehrsdurchsage beginnt, während eine andere Programmquelle läuft, wechselt das Gerät automatisch zu der Durchsage. Nach Beendigung der Durchsage wechselt das Gerät wieder zu der ursprünglichen Programmquelle.

D

### Hinweise

- Wenn der eingestellte Sender keine Verkehrsdurchsagen sendet, blinkt „NO TP“ fünf Sekunden lang. Danach sucht das Gerät einen Sender, der Verkehrsdurchsagen sendet.
- Wenn die Anzeige „EON“ zusammen mit „TP“ im Display angezeigt wird, sendet der aktuelle Sender die Verkehrsdurchsagen anderer Sendestationen im gleichen Sendernetz.

## Abbrechen der gerade empfangenen Verkehrsdurchsage

### Drücken Sie kurz **(AF/TA)**.

Wollen Sie keine weiteren Verkehrsdurchsagen hören, schalten Sie die Funktion aus. Drücken Sie dazu **(AF/TA)**, bis „AF“ nicht mehr angezeigt werden.

## Voreinstellen der Lautstärke von Verkehrsdurchsagen

Sie können für Verkehrsdurchsagen eine feste Lautstärke voreinstellen, damit Sie die Durchsage nicht überhören. Wird eine Verkehrsdurchsage gesendet, hören Sie die Durchsage automatisch in der voreingestellten Lautstärke.

- 1 Stellen Sie die gewünschte Lautstärke ein.

- 2 Drücken Sie **(3)**, während Sie **(SEL)** gedrückt halten.  
„TA VOL“ erscheint, und die Einstellung wird gespeichert.

## Empfangen von Katastrophenwarnungen

Wenn eine Katastrophenwarnung gesendet wird, während Sie Radio hören, wird automatisch zu der Katastrophenwarnung umgeschaltet. Wenn gerade eine andere Programmquelle als das Radio läuft, können Sie Katastrophenwarnungen nur empfangen, wenn die AF- oder die TA-Funktion eingeschaltet ist. Das Gerät wechselt in diesem Fall automatisch zu der Katastrophenwarnung, und zwar auch dann, wenn nicht das Radio, sondern eine andere Programmquelle läuft.

## Speichern von RDS-Sendern mit AF- und TA-Daten

Beim Speichern von RDS-Sendern werden die AF- und TA-Daten der Sender und deren Frequenz gespeichert, so daß Sie nicht jedesmal die AF- oder die TA-Funktion einschalten müssen, wenn Sie einen solchen Sender einstellen. Sie können für die einzelnen Sender unterschiedliche Einstellungen (AF, TA oder beides) oder für alle Sender dieselbe Einstellung wählen.

## Speichern derselben Einstellung für alle voreingestellten Sender

- 1 Wählen Sie einen UKW-Frequenzbereich.
- 2 Drücken Sie **(AF/TA)**, bis die gewünschte Einstellung, „AF“, „TA“ oder „AF TA“ (AF- und TA-Funktion), im Display angezeigt wird.  
Beachten Sie bitte, daß nicht nur RDS-Sender gespeichert werden, wenn Sie die Funktion „AF TA“ ausschalten, sondern auch UKW-Sender, die RDS nicht unterstützen.
- 3 Drücken Sie **(SENS/BTM)** zwei Sekunden lang.

## Speichern unterschiedlicher Einstellungen für jeden voreingestellten Sender

- 1 Wählen Sie einen UKW-Frequenzbereich, und stellen Sie den gewünschten Sender ein.
- 2 Drücken Sie die **(AF/TA)**, bis die gewünschte Einstellung, „AF“, „TA“ oder „AF TA“ (AF- und TA-Funktion), im Display angezeigt wird.
- 3 Drücken Sie zwei Sekunden lang die gewünschte Stationstaste, bis „MEM“ angezeigt wird.  
Die Funktionen für weitere Sender können Sie wie ab Schritt 1 erläutert einstellen.

### Tip

Wenn Sie die gespeicherte AF- und/oder TA-Einstellung nach dem Einstellen eines voreingestellten Senders ändern möchten, schalten Sie die AF- oder die TA-Funktion einfach ein oder aus.

## Suchen eines Senders nach Programmtyp

Sie können den gewünschten Sender suchen, indem Sie einen der unten aufgelisteten Programmtypen auswählen.

### Hinweis

In Ländern oder Gebieten, in denen keine EON-Daten gesendet werden, steht diese Funktion nur für die Sender zur Verfügung, die Sie bereits mindestens einmal eingestellt haben.

Programmtypen	Display-Anzeige
Nachrichten	NEWS
Aktuelle Informationssendungen	AFFAIRS
Informationssendungen	INFO
Sport	SPORT
Bildungsprogramme	EDUCATE
Hörspiele	DRAMA
Kulturprogramme	CULTURE
Wissenschaftliche Sendungen	SCIENCE
Sonstiges	VARIED
Pop	POP M
Rock	ROCK M
Middle of the Road	M.O.R. M
Leichte Klassik	LIGHT M
Klassik	CLASSICS

Programmtypen	Display-Anzeige
Sonstige Musikrichtungen	OTHER M
Wetterbericht	WEATHER
Börse/Finanzen	FINANCE
Kindersendungen	CHILDREN
Magazinsendungen	SOCIAL A
Religion	RELIGION
Hörer-Telefon	PHONE IN
Reise	TRAVEL
Freizeit	LEISURE
Jazz	JAZZ
Country-Musik	COUNTRY
Volksmusik	NATION M
Oldies	OLDIES
Folk	FOLK M
Dokumentarbeiträge	DOCUMENT
Nicht angegeben	NONE

### Hinweis

Diese Funktion steht in den Ländern, in denen keine PTY-Daten (Programme Type Selection - Programmtypauswahl) ausgestrahlt werden, nicht zur Verfügung.

- 1 Drücken Sie **(PTY)**, während Sie einen UKW-Sender empfangen, bis „PTY“ im Display angezeigt wird.

PTY INFO

Der aktuelle Programmtyp erscheint, wenn der Sender PTY-Daten ausstrahlt. „-----“ erscheint, wenn der im Augenblick eingestellte Sender kein RDS-Sender ist oder wenn die RDS-Daten nicht empfangen werden.

- 2 Drücken Sie die **(PTY)** so oft, bis der gewünschte Programmtyp angezeigt wird.

Die Programmtypen werden in der oben aufgelisteten Reihenfolge angezeigt. Beachten Sie, daß für die Suche „NONE“ (Nicht angegeben) nicht ausgewählt werden kann.

PTY SPORT

Fortsetzung nächste Seite →

D

RDS

### 3 Drücken Sie eine Seite von (SEEK/AMS).

Das Gerät beginnt mit der Suche nach einem Sender, der den gewählten Programmtyp ausstrahlt. Wenn ein Programm des gewünschten Typs empfangen wird, erscheint die Programmtypanzeige nochmals fünf Sekunden lang im Display. Findet das Gerät keinen Sender, der den gewünschten Programmtyp ausstrahlt, erscheinen fünf Sekunden lang abwechselnd „NO“ und der Programmtyp im Display, und das Gerät schaltet wieder auf den Empfang des vorhergehenden Senders.

## Automatisches Einstellen der Uhrzeit mit RDS

Dieses Gerät kann CT-Daten (CT - Clock Time = Uhrzeit) empfangen und danach die Uhrzeit automatisch einstellen.

D

Während Sie einen UKW-Sender empfangen, drücken Sie (2) und halten dabei (SEL) gedrückt. „CT“ wird angezeigt, und die Uhrzeit wird eingestellt.



### So schalten Sie die CT-Funktion aus

Gehen Sie nochmals wie oben beschrieben vor.

#### Hinweise

- Die CT-Funktion steht nicht immer zur Verfügung, auch wenn Sie einen RDS-Sender empfangen.
- Die über die CT-Funktion eingestellte Uhrzeit ist nicht immer korrekt.

## Weitere Funktionen

### Einstellen des Klangs

#### 1 Wählen Sie die gewünschte Klangoption, indem Sie die Taste (SEL) wiederholt drücken.

VOL (Lautstärke) → BAS (Baß) → TRE (Höhen) → BAL (links-rechts) → FAD (vorn-hinten)

#### 2 Stellen Sie die gewünschte Klangoption mit (+) oder (-) ein.

Nachdem Sie eine Klangoption ausgewählt haben, müssen Sie innerhalb von 3 Sekunden den Einstellvorgang beginnen. (Nach 3 Sekunden dient die Taste wieder nur zur Regelung der Lautstärke.)

### Dämpfen des Tons

Drücken Sie (ATT).  
Die Anzeige „ATT“ blinkt.

Um die vorherige Lautstärke wieder einzustellen, drücken Sie die Taste nochmals.

### Einstellen des Klangs und des Signaltons

#### Betonen der Bässe — D-Bass-Funktion

Wenn Sie die Bässe besonders klar und kraftvoll wiedergeben lassen wollen, können Sie die tiefen Frequenzen mit einer Kurve verstärken, die steiler ist als bei konventionellen Baßbetonungssystemen. Sie können mit dieser Funktion die Bässe stärker betonen, ohne daß sich an der Wiedergabe der Singstimmen etwas ändert. Mit dem Regler D-BASS können Sie die Bässe problemlos verstärken und einstellen. Dieser Effekt ähnelt der Wirkung eines zusätzlichen Tiefsttonlautsprechersystems. Bei der digitalen D-Bass\*-Funktion wird der Klang sogar noch klarer und die Baßwiedergabe noch kraftvoller als bei der analogen D-Bass-Funktion.



## Digitale D-Bass-Funktion

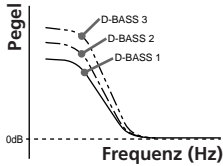

## Analoge D-Bass-Funktion

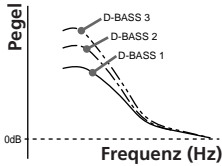

## Wenn zusätzliche Geräte angeschlossen sind CD-/MD-Gerät

Über dieses Gerät können Sie bis zu 7 externe CD-/MD-Geräte steuern, und zwar in folgenden Kombinationen:

CD-Geräte - bis zu 5

MD-Geräte - bis zu 5

Jede Gerätekombination (bis zu insgesamt 7) ist möglich.

### Einstellen der Baßkurve

Stellen Sie mit dem Regler D-BASS den Baßpegel (1, 2 oder 3) ein.

„D-BASS“\* erscheint im Display.

Zum Ausschalten der Funktion drehen Sie den Regler in die Position OFF.

\* Bei einem CD-Wechsler mit digitaler D-Bass-Funktion erscheint bei der CD-Wiedergabe "DIGITAL D-BASS" im Display.

### Hinweis

Wenn die Bässe verzerrt sind, korrigieren Sie dies mit dem Regler D-BASS oder der Lautstärketaste.

### Stummschalten des Signaltons

Drücken Sie (6), während Sie (SEL) gedrückt halten.

Um den Signaltone wieder einzuschalten, drücken Sie die Tasten nochmals.

### Hinweis

Wenn Sie einen zusätzlich erhältlichen Endverstärker an LINE OUT anschließen und den eingebauten Verstärker nicht benutzen, ist der Signaltone nicht zu hören.

## Wiedergeben einer CD oder MD

Drücken Sie (SOURCE), bis im Display das gewünschte Gerät angezeigt wird.

Die Wiedergabe einer CD/MD beginnt.

Ist ein CD-/MD-Gerät angeschlossen, werden alle Titel ab dem Anfang abgespielt.

### Auswählen von CD-/MD-Geräten (wenn mehrere CD-/MD-Geräte angeschlossen sind)

Drücken Sie so oft (MODE), bis das gewünschte CD-/MD-Gerät ausgewählt ist.

### Umschalten der Anzeigen im Display

Mit jedem Tastendruck auf (DSPL) während der Wiedergabe einer CD oder MD wechselt die Anzeige folgendermaßen:

Verstrichene Spieldauer ↔ Uhrzeit

D

RDS/Weitere Funktionen/CD-/MD-Gerät

## Ansteuern eines bestimmten Titels

— AMS-Funktion (Automatischer Musiksensor)

Drücken Sie während der Wiedergabe so oft eine Seite von **(SEEK/AMS)**, bis Sie den gewünschten Titel gefunden haben.



Ansteuern vorhergehender Titel

Ansteuern nachfolgender Titel

## Ansteuern einer bestimmten Stelle in einem Titel — Manuelle Suche

Halten Sie während der Wiedergabe eine Seite von **(SEEK/AMS)** gedrückt, und lassen Sie sie wieder los, wenn Sie den gewünschten Teil des Titels gefunden haben.



Suchen rückwärts

Suchen vorwärts

## Wechseln der CD/MD

Drücken Sie während der Wiedergabe die linke oder die rechte Seite von **(PRESET/DISC)**.

(PRESET/DISC)



Zurück zur vorhergehenden CD/MD

Weiter zur nächsten CD/MD

## Anspielen der Titel

— Intro Scan

Die ersten 10 Sekunden aller Titel auf der aktuellen CD/MD werden der Reihe nach wiedergegeben. Nach der ersten CD/MD folgt die nächste.

Drücken Sie während der Wiedergabe

**(1)**.

„INTRO“ erscheint im Display.

Wenn der gewünschte Titel erreicht ist, drücken Sie die Taste nochmals. Das Gerät schaltet wieder in den normalen CD-/MD-Wiedergabemodus.

## Wiederholtes Wiedergeben von Titeln — Repeat Play

So wiederholen Sie die Wiedergabe eines Titels

Drücken Sie während der Wiedergabe einer CD/MD **(2)**, bis die Anzeige „REP1“ aufleuchtet.

So wiederholen Sie die Wiedergabe einer CD/MD

Drücken Sie während der Wiedergabe einer CD/MD **(2)**, bis die Anzeige „REP2“ aufleuchtet.

So wiederholen Sie die Wiedergabe aller CDs/MDs im aktuellen CD-/MD-Gerät

Drücken Sie während der Wiedergabe einer CD/MD so oft **(2)**, bis die Anzeige „REP3“ aufleuchtet.

Die Funktionen von **(2)** wechseln zyklisch, wie im folgenden dargestellt:

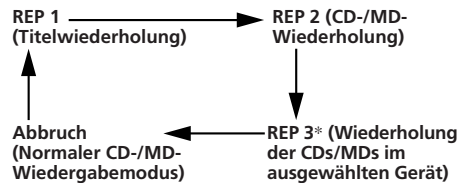

\* „REP 3“ nur, wenn zwei oder mehr CD-/MD-Geräte angeschlossen sind.

## Wiedergeben von Titeln in willkürlicher Reihenfolge

— Shuffle Play

Wiedergeben der Titel auf der aktuellen CD/MD in willkürlicher Reihenfolge

Drücken Sie während der CD-/MD-Wiedergabe **(3)** so oft, bis „SHUF 1“ im Display angezeigt wird.

## Wiedergeben aller CDs/MDs im Gerät in willkürlicher Reihenfolge

Drücken Sie während der CD-/MD-Wiedergabe (3) so oft, bis "SHUF 2" im Display angezeigt wird.

## Wiedergeben aller CDs/MDs in den angeschlossenen CD-/MD-Geräten in willkürlicher Reihenfolge

Drücken Sie während der CD-/MD-Wiedergabe (3) so oft, bis "SHUF 3" im Display angezeigt wird.

Die Funktionen von (3) wechseln zyklisch, wie im folgenden dargestellt:

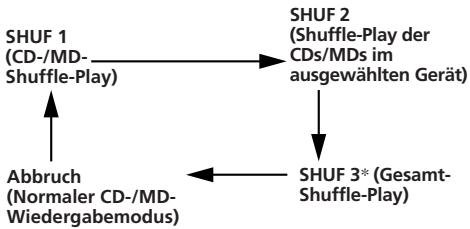

\* "SHUF 3" nur, wenn zwei oder mehr CD-/MD-Geräte angeschlossen sind.

### Hinweis

Die CD-/MD-Geräte arbeiten getrennt.

Wenn Sie im Shuffle-Play-Modus (1) drücken, werden die ersten 10 Sekunden jedes Stücks in willkürlicher Reihenfolge angespielt.

## Weitere Informationen

### Sicherheitsmaßnahmen

- Wenn Sie Ihr Auto direkt in der Sonne geparkt haben und die Temperatur im Wageninneren sehr hoch ist, lassen Sie das Gerät zunächst etwas abkühlen, bevor Sie es benutzen.
- Wenn die Stromversorgung des Geräts unterbrochen ist, überprüfen Sie zunächst die Anschlüsse. Sind diese in Ordnung, überprüfen Sie die Sicherung.
- Wenn bei einem Zwei-Lautsprecher-System über diese Lautsprecher kein Ton ausgegeben wird, stellen Sie den Fader-Regler in die mittlere Position.
- Wenn Sie eine Kassette längere Zeit lang abspielen, kann sich die Kassette aufgrund des eingebauten Endverstärkers erwärmen. Dies ist keine Fehlfunktion.

Wenn Sie Fragen haben oder an Ihrem Gerät Probleme auftauchen, die in dieser Bedienungsanleitung nicht behandelt werden, wenden Sie sich bitte an Ihren Sony-Händler.

### So vermeiden Sie eine Verringerung der Klangqualität

Ist neben der Autostereoanlage ein Getränkehalter angebracht, so achten Sie darauf, keine Säfte oder andere zuckerhaltige Getränke auf die Anlage zu verschütten. Zuckerrückstände in der Anlage oder auf den Kassettenbändern können die Wiedergabeköpfe verschmutzen, zu einer verringerten Klangqualität führen oder die Wiedergabe ganz unmöglich machen. Zuckerrückstände lassen sich auch mit Reinigungskassetten nicht von den Tonköpfen entfernen.



## Umgang mit Kassetten

### Pflege von Kassetten

- Berühren Sie nicht das Band in einer Kassette. Andernfalls lagern sich Schmutz- oder Staubpartikel auf den Tonköpfen ab.
- Halten Sie Kassetten von Geräten mit eingebauten Magneten, zum Beispiel Lautsprechern und Verstärkern, fern. Andernfalls kann die Aufnahme auf dem Band gelöscht oder beschädigt werden.
- Setzen Sie eine Kassette weder direktem Sonnenlicht noch großer Kälte oder Feuchtigkeit aus.
- Wenn das Band nicht gespannt ist, kann es sich im Gerät verfangen. Straffen Sie deshalb vor dem Einlegen einer Kassette das Band, indem Sie die Spule mit einem Stift oder einem ähnlichen Gegenstand drehen.

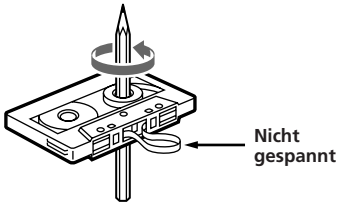

D

- Beschädigte Kassetten und lose Aufkleber können beim Einlegen oder Auswerfen von Kassetten Probleme verursachen. Entfernen Sie lose Aufkleber, oder tauschen Sie sie aus.



### Kassetten mit einer Spieldauer von über 90 Minuten

Sie sollten Bänder mit einer Aufnahmedauer von über 90 Minuten - wenn überhaupt - nur für langes ununterbrochenes Aufnehmen oder Wiedergeben verwenden. Diese Bänder sind sehr dünn und leicht zu überdehnen. Häufiges Starten und Stoppen kann bei diesen Bändern dazu führen, daß sie in den Kassettendeckmechanismus hineingezogen werden.

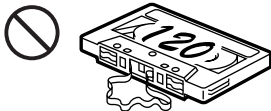

## Wartung

### Austauschen der Sicherung

Wenn Sie eine Sicherung austauschen, achten Sie darauf, eine Ersatzsicherung mit dem gleichen Ampere-Wert wie die Originalsicherung zu verwenden. Dieser ist auf der Originalsicherung angegeben. Wenn die Sicherung durchbrennt, überprüfen Sie den Stromanschluß und tauschen die Sicherung aus. Brennt die neue Sicherung ebenfalls durch, kann eine interne Fehlfunktion vorliegen. Wenden Sie sich in einem solchen Fall an Ihren Sony-Händler.

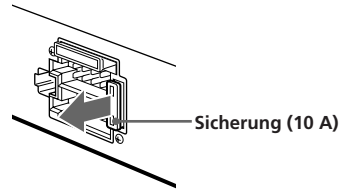

### Vorsicht!

Verwenden Sie unter keinen Umständen eine Sicherung mit einem höheren Ampere-Wert als dem der Sicherung, die ursprünglich mit dem Gerät geliefert wurde. Andernfalls kann es zu Schäden am Gerät kommen.

### Reinigen der Anschlüsse

Das Gerät funktioniert unter Umständen nicht korrekt, wenn die Anschlüsse zwischen dem Gerät und der Frontplatte verschmutzt sind. Um dies zu vermeiden, lösen Sie mit **(RELEASE)** die Frontplatte, dann nehmen Sie sie ab und reinigen die Anschlüsse mit einem mit Alkohol getränkten Wattestäbchen. Drücken Sie dabei nicht zu fest. Andernfalls könnten die Anschlüsse beschädigt werden.

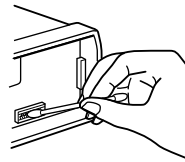

am Gerät

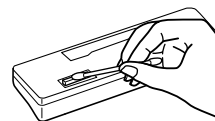

Rückseite der Frontplatte

## Ausbauen des Geräts

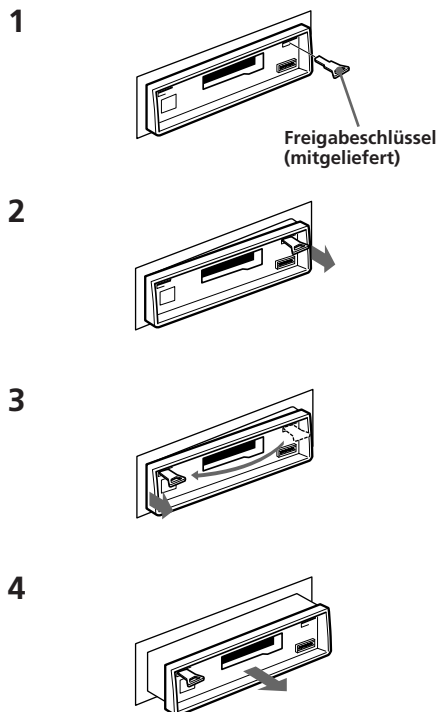

## Aufkleber für den Joystick

Dieses Gerät können Sie mit dem zusätzlich erhältlichen Joystick (RM-X45) bedienen. Mit dem Joystick werden mehrere Aufkleber geliefert. Bringen Sie den Aufkleber an, dessen Tastenbezeichnungen dem Hauptgerät und der Montageposition des Joystick in Ihrem Auto entsprechen.

Wenn Sie den Joystick montieren, bringen Sie bitte den Aufkleber an, der in der entsprechenden Abbildung unten zu sehen ist.

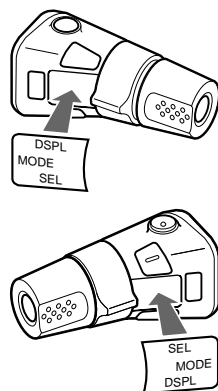

D

Weitere Informationen

# Lage und Funktion der Bedienelemente

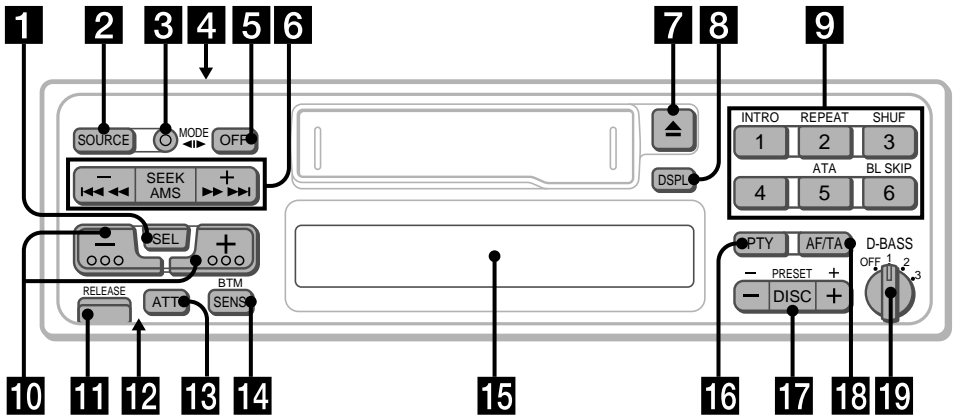

Näheres finden Sie auf den angegebenen Seiten.

D

- 1** Taste SEL (Auswählen des Einstellmodus) 5, 10, 12, 13
- 2** Taste SOURCE (TAPE/TUNER/CD/MD) 5, 7, 13
- 3** Taste MODE (◀▶)
- Beim Radioempfang:  
Frequenzbereichsauswahl 7
- Bei der Kassettenwiedergabe:  
Bandrichtungsauswahl 5
- Bei der CD-/MD-Wiedergabe:  
Geräteauswahl 13
- 4** Stromversorgungs-Wählschalter (POWER SELECT) (an der Geräteoberseite)  
Siehe den Abschnitt „POWER SELECT-Schalter“ in der Installations-/Anschlußanleitung.
- 5** Taste OFF 4, 5
- 6** Taste SEEK/AMS 5, 6, 7, 8, 9, 12, 13
- 7** Taste ▲ (Auswerfen der Kassette) 5
- 8** Taste DSPL (Änderung des Display-Modus/Einstellen der Uhr) 5, 6, 8, 13
- 9** Beim Radioempfang:  
Stationstasten 7  
Bei der Wiedergabe von Kassetten/CD/MD:  
  - ① INTRO 6, 14
  - ② REPEAT 6, 14
  - ③ SHUF (Willkürliche Reihenfolge) 14
  - ⑤ ATA (Automatische Tuneraktivierung) 6
  - ⑥ BL SKIP (Überspringen leerer Passagen) 6
- 10** Taste (+) (-) (Lautstärke-/Baß-/Höhen-/Links-rechts/Vorn-hinten-Regelung) 5, 12
- 11** Taste RELEASE (Entriegelung der Frontabdeckung) 4, 16
- 12** Rücksetztaste (an der Gerätevorderseite, durch Frontplatte verdeckt)  
Drücken Sie diese Taste, wenn Sie das Gerät zum ersten Mal benutzen, wenn Sie die Autobatterie gewechselt haben oder wenn die Tasten des Geräts nicht einwandfrei arbeiten.
- 13** Taste ATT 12
- 14** Taste SENS/BTM (Einstellen der Empfindlichkeit/Speicherbelegungsautomatik) 7, 8
- 15** Display
- 16** Taste PTY (Programmtypaste) 11
- 17** Taste PRESET/DISC  
Beim Radioempfang:  
Auswahl voreingestellter Sender 8  
Bei der CD-/MD-Wiedergabe:  
CD-/MD-Wechsler 14
- 18** Taste AF/TA (Alternativfrequenz/Verkehrsdurchsage) 9, 10, 11
- 19** Regler D-BASS 12

# Technische Daten

## Kassettendeck

Bandformat	4 Spuren, 2 Kanäle (stereo)
Gleichlaufschwankungen	0,08 % (WRMS)
Frequenzgang	30 – 18.000 Hz
Signal-Rauschabstand	58 dB

## Tuner

### UKW

Empfangsbereich	87,5 – 108,0 MHz
Antennenanschluß	für Außenantenne
Zwischenfrequenz	10,7 MHz
Nutzbare Empfindlichkeit	9 dBf

Trennschärfe	75 dB bei 400 kHz
Signal-Rauschabstand	65 dB (stereo), 68 dB (mono)

Klirrgrad bei 1 kHz	0,7 % (stereo), 0,4 % (mono)
---------------------	---------------------------------

Kanaltrennung	35 dB bei 1 kHz
Frequenzgang	30 – 15.000 Hz

### MW/LW

Empfangsbereich	MW: 531 – 1.602 kHz LW: 153 – 281 kHz
Antennenanschluß	für Außenantenne
Zwischenfrequenz	10,71 MHz/450 kHz
Empfindlichkeit	MW: 30 µV LW : 50 µV

## Endverstärker

Ausgänge	für Lautsprecher (versiegelte Anschlüsse)
Lautsprecherimpedanz	4 – 8 Ohm
Max. Ausgangsleistung	40 W × 4 (an 4 Ohm)

## Allgemeines

Ausgänge	Steuerleitung für Endverstärker Leitungsausgang hinten (1)
Klangregler	Bässe ±8 dB bei 100 Hz Höhen ±8 dB bei 10 kHz
Stromversorgung	12-V-Gleichstrom- Autobatterie mit negativer Erdung
Abmessungen	ca. 188 × 58 × 181 mm (B/H/T)
Einbaumaße	ca. 182 × 53 × 164 mm (B/H/T)
Gewicht	ca. 1,2 kg
Mitgeliefertes Zubehör	Montageteile und Anschlußzubehör (1 Satz) Behälter für Frontplatte (1) BUS-Kabel (mit RCA- Cinchkabel geliefert)
Sonderzubehör	RC-61 (1 m), RC-62 (2 m) Joystick RM-X4S CD-Wechsler CDX-605 (10 CDs) MD-Wechsler MDX-62 Signalquellenwähler XA-C30
Sonderzubehörgeräte	

*Änderungen an Design und technischen Daten, die dem technischen Fortschritt dienen, bleiben vorbehalten.*

# Behebung von Störungen

Die meisten Störungen, die unter Umständen an Ihrem Gerät auftreten, können Sie anhand der folgenden Checkliste selbst beheben.  
Bevor Sie die Liste durchgehen, überprüfen Sie noch einmal, ob das Gerät korrekt bedient wurde.

## Allgemeines

Problem	Ursache/Abhilfe
Kein Ton	<ul style="list-style-type: none"><li>• Stellen Sie die Lautstärke mit (+) ein.</li><li>• Stellen Sie bei einem Zwei-Lautsprecher-System den Fader-Regler auf die mittlere Position.</li></ul>
Im Display erscheinen keine Anzeigen.	Entfernen Sie die Frontplatte, und reinigen Sie die Anschlüsse (siehe „Reinigen der Anschlüsse“ unter „Wartung“).
Kein Signalton	<ul style="list-style-type: none"><li>• Ein gesondert erhältlicher Endverstärker wurde an LINE OUT angeschlossen, und Sie verwenden nicht den integrierten Verstärker.</li><li>• Der Signalton wurde ausgeschaltet (Seite 13).</li></ul>

## Kassettenwiedergabe

Problem	Ursache/Abhilfe
Der Klang ist bei der Wiedergabe verzerrt.	Der Tonkopf ist verschmutzt. → Reinigen Sie den Tonkopf.
Die AMS-Funktion arbeitet nicht korrekt.	<ul style="list-style-type: none"><li>• Der unbespielte Bandteil zwischen zwei Titeln ist verrauscht.</li><li>• Der unbespielte Bandteil ist zu kurz (kürzer als 4 Sekunden).</li><li>• ►► an (SEEK/AMS) wurde unmittelbar vor dem folgenden Titel gedrückt.</li><li>• ◄◄ an (SEEK/AMS) wurde unmittelbar nach Beginn des Titels gedrückt.</li><li>• Eine lange Pause oder eine sehr tiefe oder leise Passage wird als unbespielter Bandteil gewertet.</li></ul>

## Radioempfang

Problem	Ursache/Abhilfe
Ein gespeicherter Sender wird nicht korrekt empfangen.	<ul style="list-style-type: none"><li>• Speichern Sie den Sender mit der korrekten Frequenz ab.</li><li>• Das Sendesignal wird zu schwach empfangen.</li></ul>
Der automatische Sendersuchlauf funktioniert nicht.	Das Sendesignal wird zu schwach empfangen. → Speichern Sie den Sender manuell ab.
Die Anzeige „ST“ blinkt.	<ul style="list-style-type: none"><li>• Stellen Sie den Sender exakt ein.</li><li>• Das Sendesignal wird zu schwach empfangen. → Drücken Sie (SENS/BTM), um in den MONO-Modus zu wechseln.</li></ul>



## RDS-Funktionen

Problem	Ursache/Abhilfe
Nach einigen Sekunden der Wiedergabe beginnt die SEEK-Funktion.	Der Sender strahlt keine Verkehrsdurchsagen aus, oder das Signal ist zu schwach. → Drücken Sie die Taste (AF/TA), bis „AF TA“ ausgeblendet wird.
Es sind keine Verkehrsdurchsagen zu hören.	<ul style="list-style-type: none"> <li>• Aktivieren Sie „TA“.</li> <li>• Es handelt sich zwar um einen Verkehrsfunksender (TP), aber im Augenblick strahlt er keine Verkehrsdurchsagen aus. → Stellen Sie einen anderen Sender ein.</li> </ul>
Bei der PTY-Funktion wird „NONE“ angezeigt.	Der Sender strahlt keine Programmtypinformationen aus.

## CD-/MD-Wiedergabe

Problem	Ursache/Abhilfe
Es werden bei der Wiedergabe Stellen übersprungen.	Die CD/MD ist verschmutzt oder beschädigt.

## Fehleranzeigen (wenn ein oder mehrere zusätzlich erhältliche CD-/MD-Geräte angeschlossen sind)

Folgende Anzeigen blinken etwa 5 Sekunden lang, und ein Alarmton ist zu hören.

Display	Ursache	Abhilfe
NO MAG	Das CD-/MD-Magazin ist nicht in das CD-/MD-Gerät eingelegt.	Legen Sie ein Magazin mit CDs/MDs in das CD-/MD-Gerät ein.
NO DISC	Es befindet sich keine CD/MD im Magazin.	Nehmen Sie das Magazin heraus, und legen Sie eine CD/MD ein.
NO DISCS	Eine CD/MD kann aufgrund einer Störung nicht abgespielt werden.	Legen Sie eine andere CD/MD ein.
ERROR	Die CD/MD ist verschmutzt. Die CD/MD wurde falsch herum eingelegt.	Reinigen Sie die CD/MD. Legen Sie die CD/MD richtig herum ein.
RESET	Das CD-/MD-Gerät kann wegen einer Störung nicht bedient werden.	Drücken Sie die Rücksetztaste am Gerät.
HI TEMP	Die Umgebungstemperatur ist höher als 50 °C.	Warten Sie, bis die Temperatur unter 50 °C sinkt.

Wenn sich das Problem mit den oben genannten Abhilfemaßnahmen nicht beheben läßt, wenden Sie sich an einen Sony-Händler.

D

Weitere Informationen

# Index

## A

- Alternativfrequenz (AF) 9, 10
- ATA (Automatic Tuner Activation -  
Automatische Tuner-Aktivierung) 6
- ATT 12
- Automatische Sendersuche 8
- Automatischer Musiksensoren (AMS) 6, 14

## B

- BAL (links-rechts) 12
- BAS (Baß) 12
- Blank Skip 6

## C

- CD-Wiedergabe 13, 14, 15

## D, E

- D-Bass 12, 13
- Display 6, 8, 9, 13

## F, G, H

- FAD (vorn-hinten) 12
- Frontplatte 4

## I

- Intro Scan 6, 14

## J

- Joystick 17

## K

- Kassettenwiedergabe 5

## L

- Lokaler Suchmodus (LCL) 8

## M, N, O

- Manuelle Sendersuche 8
- Manuelle Suche 14
- MD-Wiedergabe 13, 14, 15
- Monauraler Modus 8

## P, Q

- Programmtyp (PTY) 11

## R

- Radio 7, 8
- Radiodatensystem (RDS) 8, 9, 10, 11, 12
- Repeat Play 6, 14
- Rücksetztaste 4

## S

- Shuffle Play 5, 14
- Sicherung 16
- Signalton 13
- Speicherbelegungsautomatik (BTM) 7
- Suchen nach voreingestellten Sendern 7

## T

- TRE (Höhen) 12

## U

- Uhr 5, 12

## V

- Verkehrsdurchsagen (TA) 10, 11
- Verkehrsfunksender (TP) 10
- Vorwärts 5

## W, X, Y

- Warnton 4

## Z

- Zurück 5



---

## Welkom!

Wij danken u voor uw aankoop van deze Sony stereo autoradiocassette. Dit toestel biedt tal van mogelijkheden dank zij het gebruik van een optionele bedieningssatelliet.

U kunt cassettes afspelen en radioprogramma's beluisteren. Bovendien kunt u dit toestel uitbreiden met optionele CD/MD-apparatuur\*.

*\* U kunt een CD-wisselaar, een MD-wisselaar, een CD-speler of een MD-speler aansluiten.*

# Inhoudsopgave

## Enkel dit apparaat

### Aan de slag

Het toestel instellen op de beginwaarden .....	4
Het voorpaneel verwijderen .....	4
De klok instellen .....	5

### Cassettespeler

Een cassette beluisteren .....	5
Een cassette op verschillende manieren afspelen .....	6

### Radio

Zenders automatisch vastleggen in het geheugen	
— BTM-functie .....	7
Alleen de gewenste zenders vastleggen .....	7
Afstemmen op vastgelegde zenders .....	7

### RDS

Overzicht van de RDS-functie .....	8
Weergave van de zendernaam .....	8
Automatisch opnieuw afstemmen op hetzelfde programma	
— Alternatieve frequenties (AF) .....	9
Luisteren naar verkeersinformatie .....	10
RDS-zenders met AF- en TA-gegevens voorinstellen .....	10
Het programmatype kiezen .....	11
RDS-gegevens gebruiken om de klok automatisch in te stellen .....	12

### Overige functies

Kenmerken van het geluid instellen .....	12
Het geluid afzetten .....	12
Het geluid en de pieptoon veranderen .....	13

## Met uitbreidingsapparatuur

### CD/MD-apparatuur

Een CD/MD afspelen .....	13
Muziekstukken scannen	
— Intro scan .....	14
Muziekstukken herhaaldelijk afspelen	
— Repeat play .....	14
Muziekstukken in willekeurige volgorde afspelen	
— Shuffle play .....	14

NL

### Aanvullende informatie

Voorzorgsmaatregelen .....	15
Onderhoud .....	16
Apparaat verwijderen .....	17
De labels voor de bedieningssatelliet .....	17
Plaats van de toetsen .....	18
Technische gegevens .....	19
Verhelpen van problemen .....	20
Index .....	22

## Aan de slag

### Het toestel instellen op de beginwaarden

Alvorens het toestel voor de eerste maal te gebruiken, of na het verwisselen van de auto-accu, moet het op de beginwaarden worden ingesteld.

Daartoe drukt u met een balpen of een ander puntig voorwerp op de reset-knop.

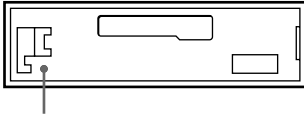

Reset-knop

#### Opmerking

Door op de reset-knop te drukken, worden alle voorinstelzenders en geheugenfuncties gewist.

### Aanbrengen van het voorpaneel

Breng deel (A) van het voorpaneel aan op deel (B) van het apparaat en druk tot het vastklikt.

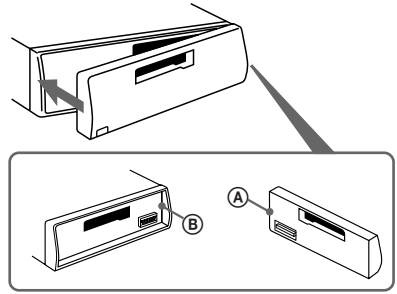

#### Opmerkingen

- Zorg ervoor dat het voorpaneel bij het aanbrengen met de juiste kant naar boven is gericht.
- Druk bij het aanbrengen niet te hard op het voorpaneel. Een lichte druk volstaat om het te bevestigen.
- Om het voorpaneel mee te nemen, gebruikt u best de bijgeleverde beschermhoes.
- Druk niet te hard op het uitleesvenster van het voorpaneel.
- Stel het voorpaneel nooit bloot aan direct zonlicht, extreme hitte of een hoge vochtigheidsgraad. Laat het afneembare voorpaneel ook nooit in de auto achter wanneer deze in de volle zon staat geparkeerd, aangezien de temperatuur in de auto bijzonder hoog kan oplopen.

NL

### Het voorpaneel verwijderen

Het voorpaneel van dit apparaat kan verwijderd worden, om diefstal van de apparatuur te voorkomen.

1 Druk op (OFF).

2 Druk op (RELEASE) om het voorpaneel los te maken en trek het voorzichtig naar u toe.

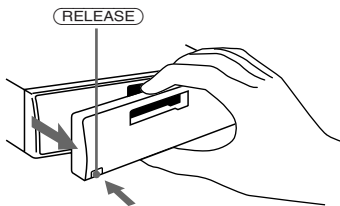

#### Opmerkingen

- Zorg dat u het voorpaneel niet laat vallen wanneer u dit van het apparaat haalt.
- Als u op (RELEASE) drukt om het voorpaneel te verwijderen zonder dat het apparaat is uitgeschakeld, zal de stroomvoorziening automatisch worden uitgeschakeld om beschadiging van de luidsprekers te voorkomen.

### Waarschuwingstoon

Wanneer u de contactksleutel van de auto in de OFF stand zet zonder eerst het voorpaneel van het apparaat te verwijderen, klinkt er een pieptoon van enkele seconden om u te waarschuwen. (Dit geldt echter alleen indien de stroomkeuzeschakelaar (POWER SELECT) in de (A) stand staat.) Als u een optionele eindversterker aansluit op LINE OUT en u de ingebouwde versterker niet gebruikt, werkt de pieptoon niet.

# De klok instellen

De ingebouwde klok is een digitale 24-uursklok.

Voorbeeld: de klok instellen op 10:08 uur

## 1 Druk twee seconden op (DSPL).



Het getal voor de uren knippert.

### 1 Stel de uren in.



achteruit vooruit

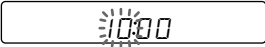

### 2 Druk even op (SEL).



Het getal voor de minuten knippert.

### 3 Stel de minuten in.



achteruit vooruit



## 2 Druk even op (DSPL).



De klok gaat lopen.

### Opmerking

Als de POWER SELECT schakelaar bovenaan op het toestel op 3 staat, kan de klok enkel worden gelijk gezet wanneer het toestel is aangeschakeld. Zet de klok gelijk nadat u de radio hebt aangezet.

# Cassettespeler

## Een cassette beluisteren

Breng de cassette in.

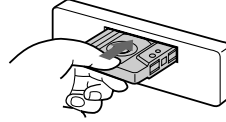

Het afspelen begint onmiddellijk.

Indien er reeds een cassette is ingebracht, drukt u herhaaldelijk op (SOURCE) tot "PLAY" verschijnt.

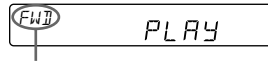

De naar boven gerichte kant wordt afgespeeld.

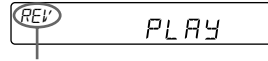

De naar onder gerichte kant wordt afgespeeld.

### Tip

Druk tijdens het afspelen op (MODE) (◀▶) als u de richting van het bandtransport wilt wijzigen.

Om	Drukt u op
De weergave stop te zetten	(OFF)
De cassette uit te werpen	▲

## Snelspoelen

Druk tijdens de weergave gedurende minstens een seconde op één van beide uiteinden van de toets (SEEK/AMS).



Snel vooruit spoelen

Snel achteruit spoelen

Om de weergave te starten tijdens het snel vooruit of achteruit spoelen, drukt u op (MODE) (◀▶).

NL

Aan de slag/Cassettespeler

## Het begin van een muziekstuk zoeken

### — AMS (Automatic Music Sensor)

U kunt tot negen muziekstukken ineens overslaan.

Druk tijdens de weergave kort op een van beide uiteinden van **(SEEK/AMS)**.



Achteruit zoeken

Vooruit zoeken

#### Opmerking

In sommige gevallen werkt de AMS-functie wellicht niet:

- Als de pauzes tussen de muziekstukken korter zijn dan 4 seconden.
- Als er ruis is tussen de muziekstukken in.
- Als de muziekstukken lange stille passages bevatten.

## De inhoud van het leesvenster wijzigen

Bij elke druk op **(DSPL)** veranderen de aanduidingen op het leesvenster als volgt:

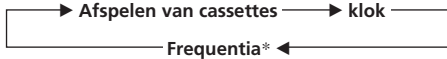

\* Wanneer de AF/TA automatische tuner-overschakelfunctie is ingeschakeld.

## Overschakelen naar de radio tijdens het snelspoelen van de band

### — Automatic Tuner Activation (ATA)

Druk op **(5)** tijdens de weergave. Op het leesvenster verschijnt "ATA".

Druk op **(SEEK/AMS)** tijdens het snel vooruit of achteruit spoelen. Na twee seconden schakelt de tuner automatisch aan.

Druk nogmaals op **(5)** om deze functie uit te schakelen.

## Lege plekken overslaan tijdens het afspelen van de band

### — Blancós overslaan

Druk op **(6)** tijdens de weergave. Op het leesvenster verschijnt "BL SKIP".

Onbespeelde gedeelten van langer dan acht seconden worden automatisch overslagen bij weergave.

Druk nogmaals op **(6)** om deze functie uit te schakelen.

NL

# Een cassette op verschillende manieren afspelen

## Een muziekstuk zoeken

### — Intro-zoekfunctie

Druk op **(1)** tijdens de weergave. Op het leesvenster verschijnt "INTRO".

De eerste 10 seconden van alle muziekstukken worden nu weergegeven.

Als u het gewenste beginfragment hoort, drukt u nogmaals op de toets. De normale weergave wordt hervat.

## Het weergegeven muziekstuk herhalen — Herhaalfunctie

Druk op **(2)** tijdens de weergave. Op het leesvenster verschijnt "REP".

Als het muziekstuk is afgelopen, wordt het nogmaals in zijn geheel afgespeeld.

Druk nogmaals op **(2)** om deze functie uit te schakelen.



## Zenders automatisch vastleggen in het geheugen — BTM-functie

Deze functie kiest op de gekozen afstemband de zenders met het sterkste signaal en slaat die in volgorde van frequentie op in het geheugen.

### VERKEERSVEILIGHEID!

Gebruik tijdens het rijden de automatische afstemming of de geheugentoetsen in plaats van handmatige afstemming.

#### 1 Druk herhaaldelijk op **(SOURCE)** om de tuner te selecteren.

Telkens wanneer u op **(SOURCE)** drukt, verandert de geluidsbron als volgt:

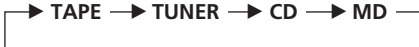

#### 2 Druk herhaalde malen op **(MODE)** en kies de afstemband.

Bij elke druk op **(MODE)** veranderen de aanduidingen op het uitleesvenster als volgt:



#### 3 Druk twee seconden lang op **(SENS/BTM)**.

### Opmerkingen

- Zenders met een zwak signaal worden niet opgeslagen onder de geheugentoetsen. Als slechts enkele zenders worden ontvangen blijven sommige geheugentoetsen onbezet.
- Als in het uitleesvenster een voorinstelnummer is aangegeven, worden de zenders opgeslagen vanaf die zender.

## Alleen de gewenste zenders vastleggen

Per afstemband (FM1, FM2, FM3, MG en LG) kunnen maximaal zes zenders in elke gewenste volgorde worden opgeslagen onder de geheugentoetsen. Op de FM kunnen dus in totaal 18 zenders worden vastgelegd in het geheugen.

Als u een andere zender vastlegt onder dezelfde geheugentoets, wordt de meest recent opgeslagen zender gewist.

#### 1 Druk herhaaldelijk op **(SOURCE)** om de tuner te selecteren.

#### 2 Druk herhaaldelijk op **(MODE)** om de afstemband te selecteren.

#### 3 Druk op **(SEEK/AMS)** om te zoeken naar de zender die u een voorinstelnummer wilt geven.

#### 4 Druk twee seconden lang op de gewenste voorkeuzenummertoes (van ① tot ⑥).

Het nummer van de gekozen geheugentoets verschijnt in het leesvenster.

## Afstemmen op vastgelegde zenders

#### 1 Druk herhaaldelijk op **(SOURCE)** om de tuner te selecteren.

#### 2 Druk herhaaldelijk op **(MODE)** om de afstemband te selecteren.

#### 3 Druk kort op de geheugentoets (① tot ⑥) waaronder de gewenste zender is opgeslagen.

### Tip

Druk op een van de uiteinden van **(PRESET/DISC)** om de in het geheugen vastgelegde zenders in volgorde te ontvangen (Preset Search-functie).

## Als de stereo-ontvangst op de FM te zwak is — Monoweergave

Druk kort op **(SENS/BTM)** totdat "MONO" op het leesvenster verschijnt.

De kwaliteit van het geluid verbetert, maar het wordt wel mono. (De aanduiding "ST" verdwijnt dan.)

## De inhoud van het leesvenster wijzigen

Telkens wanneer u op **(DSPL)** drukt, wordt overgegaan van frequentie-aanduiding naar tijdsaanduiding of omgekeerd.

## Als u niet kan afstemmen op een vastgelegde zender

Druk kort op een van beide uiteinden van **(SEEK/AMS)** om de opgeslagen zenders een voor een te doorlopen (automatische afstemming).

Het scannen stopt wanneer een zender wordt ontvangen. Druk telkens weer op een kant van de toets tot u de gewenste zender ontvangt.

### Opmerking

Als de automatische zenderkeuze te vaak stopt, druk dan kort op **(SENS/BTM)** tot "LCL" oplicht in het uitleesvenster (local seek mode). Alleen de zenders met relatief sterke signalen worden dan ontvangen.

### Tip

Als u de frequentie kent, houdt u één kant van **(SEEK/AMS)** ingedrukt tot u de gewenste zender ontvangt (handmatige afstemming).

## RDS

## Overzicht van de RDS-functie

RDS (Radio Data System) is een systeem dat FM-zenders toelaat om digitale informatie mee te sturen met het radioprogrammasignaal. Zo biedt uw autoradio nog meer mogelijkheden. Enkele voorbeelden: automatisch opnieuw afstemmen op hetzelfde programma, verkeersinformatie beluisteren en een zender zoeken die een bepaald programma uitzendt.

### Opmerkingen

- Welke mogelijkheden RDS precies biedt, hangt af van het land of de streek waar u zich bevindt.
- Bij zwakke ontvangst of indien de ontvangen FM-zender geen RDS-gegevens uitzendt, is het mogelijk dat de RDS-functies niet correct werken.

## Weergave van de zendernaam

De naam van de ontvangen zender verschijnt in het leesvenster.

### Kies een FM-zender.

Stem af op een FM-zender. Wanneer het een zender is die RDS-gegevens uitzendt, verschijnt de zendernaam in het leesvenster.

FM | BBC | FM

### Opmerking

"\*" betekent dat een RDS-zender wordt ontvangen.

## De inhoud van het leesvenster wijzigen

Bij elke druk op **(DSPL)** veranderen de gegevens in het leesvenster als volgt:

► Frequentie —► Tijd —► Zendernaam

### Opmerking

Wanneer de ontvangen zender geen RDS-gegevens uitzendt, verschijnt "NO NAME".

# Automatisch opnieuw afstemmen op hetzelfde programma

## —Alternatieve frequenties (AF)

Met de AF-functie (alternatieve frequenties) kunt u automatisch afstemmen op de zender met het krachtigste signaal in een netwerk. Zo kunt u tijdens een lange rit naar hetzelfde programma blijven luisteren zonder dat u voortdurend handmatig moet afstemmen.

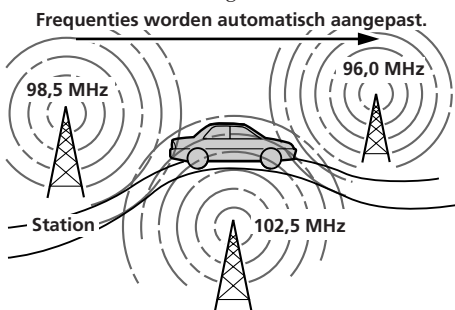

**1** Kies een FM-zender.

**2** Druk op **(AF/TA)** tot "AF" oplicht in het leesvenster.

Het toestel begint te zoeken naar een alternatieve zender met een krachtiger signaal in hetzelfde netwerk.

### Opmerking

Als er geen alternatieve zender in de buurt is en u geen alternatieve zender wilt zoeken, zet u de AF-functie af door op **(AF/TA)** te drukken tot "AF" verdwijnt.

## De inhoud van het leesvenster wijzigen

Bij elke druk op **(AF/TA)** veranderen de gegevens in het leesvenster als volgt:



\* Kies dit om zowel de AF als TA functie uit te schakelen.

### Opmerkingen

- "NO AF" en de zendernaam knipperen afwisselend als het toestel geen alternatieve zender in het netwerk vindt.
- Als de naam van het station begint te knipperen nadat u een station hebt gekozen met de functie AF aan, betekent dit dat er geen alternatieve frequentie voorhanden is. Druk op **(SEEK/AMS)** terwijl de naam van het station knippert (binnen de acht seconden). Het toestel begint dan te zoeken naar een andere frequentie met dezelfde PI (Programme Identification) gegevens ("PI seek" verschijnt en de geluidswaergave blijft uitgeschakeld). Als geen andere frequentie kan worden gevonden, verschijnt "NO PI" en wordt teruggekeerd naar de oorspronkelijk gekozen frequentie.

## Een regionaal programma beluisteren

Met de "REG" (regional on) functie van dit toestel kunt u afstemmen op een regionaal programma zonder over te schakelen naar een andere regionale zender. (Denk erom dat u de AF functie moet inschakelen.) Het toestel is af fabriek vooringesteld op "REG", maar als u de functie wilt uitschakelen, gaat u als volgt tewerk.

**Druk minstens twee seconden op **(AF/TA)** tot "REG" verdwijnt.**

Het uitschakelen van de "REG"-functie kan ertoe leiden dat het toestel overschakelt naar een ander regionaal station binnen hetzelfde net.

### Opmerking

Deze functie werkt niet in Groot-Brittannië en in sommige andere gebieden.

## Local Link-functie (alleen Groot-Brittannië)

Met de Local Link-functie kunt u andere lokale zenders in het gebied kiezen, ook al zijn die niet vooringesteld.

**1** Druk op een geheugentoets waaronder een lokale zender is opgeslagen.

**2** Druk binnen de vijf seconden nogmaals op de geheugentoets van de lokale zender.

**3** Herhaal deze procedure tot u de gewenste lokale zender ontvangt.

## Luisteren naar verkeersinformatie

Met behulp van TA (Traffic Announcement) en TP (Traffic Program) gegevens kan een zender die verkeersinformatie uitzendt automatisch worden ontvangen, zelfs bij het beluisteren van een andere geluidsbron.

### Druk op **(AF/TA)** tot "TA" of "AF TA" verschijnt in het uitleesvenster.

Het toestel begint te zoeken naar zenders die verkeersinformatie uitzenden. "TP" verschijnt in het uitleesvenster als het toestel een zender vindt die verkeersinformatie uitzendt.

Bij ontvangst van de verkeersinformatie knippert "TA". Het knipperen stopt wanneer het verkeersbericht is afgelopen.

#### Tip

Als verkeersinformatie wordt ontvangen terwijl u een andere geluidsbron beluistert, schakelt het toestel automatisch over naar de verkeersinformatie en keert het terug naar de originele geluidsbron wanneer het bericht is afgelopen.

#### Opmerkingen

- Wanneer de ontvangende zender geen verkeersinformatie uitzendt, knippert "NO TP" gedurende vijf seconden. Het toestel gaat dan verder op zoek naar een zender die verkeersinformatie uitzendt.
- Wanneer "EON" en "TP" in het uitleesvenster verschijnen, zendt de huidige zender verkeersinformatie van andere zenders in hetzelfde netwerk uit.

## De huidige verkeersinformatie stoppen

### Druk even op **(AF/TA)**.

Om alle verkeersinformatie te stoppen, schakelt u de functie uit door op **(AF/TA)** te drukken tot de aanduidingen "AF" uit het uitleesvenster verdwijnen.

## Het verkeersinformatievolume instellen

Het volume van de verkeersinformatie kan vooringesteld worden zodat u nooit informatie mist. Bij ontvangst van verkeersinformatie wordt dan automatisch overgeschakeld naar het vooringestelde volume.

- 1 Kies het gewenste volume.
- 2 Druk op **(3)** terwijl u **(SEL)** indrukt. "TA VOL" verschijnt en de instelling wordt opgeslagen.

## Noodberichten ontvangen

Wanneer een noodbericht wordt uitgezonden terwijl u naar de radio luistert, wordt onmiddellijk overgeschakeld. Wanneer u naar een andere geluidsbron luistert dan de radio, ontvangt u enkel noodberichten wanneer de AF- of TA-functie is geactiveerd. Het toestel schakelt dan automatisch over op deze berichten, ongeacht de zender die u op dat ogenblik beluistert.

## RDS-zenders met AF- en TA-gegevens voorinstellen

Bij het voorinstellen van de RDS-zenders memoriseert het toestel zowel de gegevens als de frequentie van de zender, zodat u niet steeds de AF- of TA-functie moet inschakelen wanneer u afstemt op de vooringestelde zender. U kunt verschillende instellingen (AF, TA of beide) kiezen voor elke zender afzonderlijk of dezelfde instelling voor alle vooringestelde zenders.

## Dezelfde instelling kiezen voor alle vooringestelde zenders

- 1 Kies een FM-band.
- 2 Druk herhaalde malen op **(AF/TA)** en kies "AF", "TA" of "AF TA" (voor zowel AF- als TA-functies).  
Denk erom dat, als u de "AF TA" functies uitschakelt, zowel RDS-zenders als niet-RDS FM-zenders worden opgeslagen.

## 3 Druk gedurende twee seconden op **(SENS/BTM)**.

## Verschillende instellingen kiezen voor elke vooringestelde zender

- 1 Kies een FM-band en stem af op de vooringestelde zender.
- 2 Druk herhaalde malen op **(AF/TA)** en kies "AF", "TA" of "AF TA" (voor zowel AF- als TA-functies).
- 3 Druk gedurende twee seconden op de gewenste voorinstelnummertoeets tot "MEM" verschijnt.  
Herhaal vanaf stap 1 om andere zenders in te stellen.

### Tip

Zet de AF- of TA-functie aan/uit als u de AF- of TA-instelling wilt wijzigen nadat u op de voorinstelde zender hebt afgestemd.

## Het programmatype kiezen

U kunt een zender zoeken door één van de onderstaande programmatypes te kiezen.

### Opmerking

In landen of streken waar geen EON-informatie wordt uitgezonden, is deze functie enkel beschikbaar voor zenders waarop u ooit eenmaal hebt afgestemd.

Programmatype	Leesvenster
Nieuws	NEWS
Actualiteit	AFFAIRS
Informatie	INFO
Sport	SPORT
Scholing	EDUCATE
Drama	DRAMA
Cultuur	CULTURE
Wetenschap	SCIENCE
Diverse	VARIED
Pop	POP M
Rock	ROCK M
Middle of the Road	M.O.R. M
Licht klassiek	LIGHT M
Klassiek	CLASSICS
Andere muziekgenres	OTHER M
Weerberichten	WEATHER
Financiën	FINANCE
Kinderprogramma's	CHILDREN
Sociale zaken	SOCIAL A
Religie	RELIGION
Phone In	PHONE IN
Reizen	TRAVEL
Ontspanning	LEISURE
Jazz-muziek	JAZZ
Country-muziek	COUNTRY
Nationale muziek	NATION M
Oldies	OLDIES
Folk-muziek	FOLK M
Documentaires	DOCUMENT
Niet opgegeven	NONE

### Opmerking

Deze functie kunt u niet gebruiken in landen waar geen PTY (programmatypekeuze) gegevens beschikbaar zijn.

## 1 Druk op (PTY) tijdens FM-ontvangst tot "PTY" verschijnt in het uitleesvenster.

PTY INFO

Het huidige programmatype verschijnt als de zender de PTY-gegevens uitzendt. "-----" verschijnt als de ontvangen zender geen RDS-zender is of de RDS-zender niet werd ontvangen.

## 2 Druk herhaalde malen op (PTY) tot het gewenste programmatype verschijnt.

De programmatypes verschijnen in de volgorde van de bovenstaande tabel. Merk op dat u voor het zoeken niet "NONE" (vrij) kunt kiezen.

PTY SPORT

## 3 Druk op één van beide kanten van (SEEK/AMS).

Het toestel begint te zoeken naar een zender die het gekozen programmatype uitzendt. Als het programma wordt gevonden, verschijnt het programmatype nogmaals gedurende vijf seconden. Als het programmatype niet wordt gevonden, verschijnen "NO" en het programmatype afwisselend gedurende vijf seconden en wordt teruggekeerd naar de vorige zender.

NL

RDS

## RDS-gegevens gebruiken om de klok automatisch in te stellen

De klok van dit toestel kan automatisch worden ingesteld via ontvangst van CT (Clock Time) gegevens.

Druk bij FM-ontvangst op **(2)** terwijl u **(SEL)** ingedrukt houdt. "CT" verschijnt op het uitleesvenster en de klok wordt ingesteld.



### Om de CT-functie te annuleren

Drukt u nogmaals op deze toetsen.

#### Opmerkingen

- De CT-functie werkt soms niet, ook al wordt een RDS-zender ontvangen.
- Het is mogelijk dat de tijd die met de CT-functie wordt ingesteld niet juist is.

## Overige functies

### Kenmerken van het geluid instellen

**1** Kies het kenmerk dat u wilt instellen door herhaaldelijk op **(SEL)** te drukken. VOL (volume) → BAS (lage tonen) → TRE (hoge tonen) → BAL (links-rechts) → FAD (voor-achter)

**2** Wijzig de instelling van het gekozen kenmerk door op de toets **(+)** of **(-)** te drukken.

Wijzig de instelling binnen drie seconden nadat u het kenmerk hebt gekozen. (Na drie seconden herkrijgt de toets zijn functie van volumeregelaar.)

### Het geluid afzetten

Druk op **(ATT)**.

De aanduiding "ATT" knippert in het leesvenster.

Druk nogmaals op de toets om het oorspronkelijke volume te herstellen.

# Het geluid en de pieptoon veranderen

## Voor een krachtiger bass-geluid — D-bass

Met de D-bass functie kan u een extra helder en krachtig bass-geluid bekomen. Deze functie versterkt het lage-frequentiesignaal met een scherpere curve dan bij een conventioneel bass-boost systeem.

Zo kan u het bass-geluid duidelijker horen terwijl het stemgeluid op hetzelfde volume blijft. Met de D-BASS knop kan u het bass-geluid makkelijk accentueren en aanpassen. Zo krijgt u hetzelfde effect als wanneer u een optioneel subwoofer-systeem gebruikt. De Digital D-bass\* functie geeft een nog strakker en krachtiger bass-geluid dan analoge D-bass.

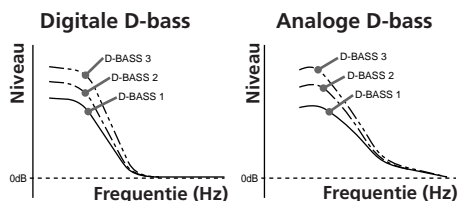

## De bass-curve aanpassen

**Draai aan de D-BASS knop om het bass-niveau te regelen (1, 2 of 3).**

“D-BASS”\* verschijnt in het uitleesvenster.

Om het effect uit te schakelen zet u de knop op OFF.

*\* Als de CD-wisselaar een digitale D-bass functie heeft, verschijnt “DIGITAL D-BASS” in het uitleesvenster tijdens CD-weergave.*

## Opmerking

Als het bass-geluid is verhoogd, kunt u dit verhelpen door aan de D-BASS knop of de volumeknop te draaien.

## De pieptoon uitschakelen

**Druk op (6) terwijl u (SEL) ingedrukt houdt.**

Om de pieptoon opnieuw te krijgen, drukt u nogmaals op deze toetsen.

## Opmerkingen

Als u een optionele eindversterker aansluit op LINE OUT en u de ingebouwde versterker niet gebruikt, werkt de pieptoon niet.

## Met optionele apparatuur CD/MD-apparatuur

Met dit toestel kunnen in deze configuratie maximum zeven externe CD/MD-toestellen worden bediend:

CD - maximum vijf

MD - maximum vijf

Elke combinatie met een maximum van zeven is mogelijk.

## Een CD/MD afspelen

**Druk op (SOURCE) tot de gewenste muziekbron in het uitleesvenster wordt aangeduid.**

De CD/MD-weergave start.

Als CD/MD-apparatuur is aangesloten, worden alle muziekstukken vanaf het begin gespeeld.

## CD/MD-apparatuur kiezen (als verscheidene CD/MD-toestellen zijn aangesloten)

Druk herhaaldelijk op (MODE) om het gewenste CD/MD-toestel te kiezen.

## De aanduiding in het uitleesvenster wijzigen

Telkens wanneer u tijdens CD/MD-weergave op (DSPL) drukt, verandert de aanduiding als volgt:

Verstreken speelduur ↔ Klok

NL

RDS/Overige functies/CD/MD-apparatuur

## Een specifiek muziekstuk zoeken

— AMS (Automatic Music Sensor)

Druk tijdens de weergave evenveel keer op een kant van **(SEEK/AMS)** als er muziekstukken zijn die uw wilt overslaan.



Om vorige muziekstukken te zoeken

Om volgende muziekstukken te zoeken

## Een specifiek punt in een muziekstuk zoeken

— Handmatig zoeken

Houd tijdens de weergave een kant van **(SEEK/AMS)** ingedrukt totdat u het gewenste fragment hebt gevonden.



Achteruit zoeken

Vooruit zoeken

## Overschakelen naar andere CD/MD's

Druk tijdens de weergave op één kant van **(PRESET/DISC)**.



Terug naar een vorige CD/MD

Verder naar een volgende CD/MD

## Muziekstukken scannen

— Intro-zoekfunctie

Het apparaat speelt nu in volgorde de eerste tien seconden van alle muziekstukken op de CD/MD af. Na de eerste CD/MD wordt overgeschakeld naar de volgende CD/MD in de wisselaar.

Druk op **(1)** tijdens de weergave. "INTRO" verschijnt op het uitleesvenster.

Wanneer u het gewenste muziekstuk heeft gevonden, drukt u nogmaals op deze toets. Het apparaat keert dan terug naar normale CD/MD-weergave.

## Muziekstukken herhaaldelijk afspelen

— Herhaalfunctie

### Een muziekstuk herhalen

Druk op **(2)** tijdens CD/MD-weergave totdat "REP 1" verschijnt.

### Een disc herhalen

Druk op **(2)** tijdens CD/MD-weergave totdat "REP 2" verschijnt.

### Alle discs in het huidige toestel herhalen.

Druk op **(2)** tijdens CD/MD-weergave totdat "REP 3" verschijnt.

Bij elke druk op **(2)** verspringt de herhaalfunctie als volgt:

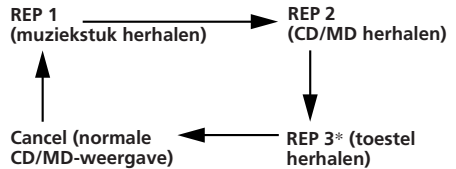

\* "REP 3" alleen wanneer twee of meer CD/MD-toestellen zijn aangesloten.

## Muziekstukken in willekeurige volgorde afspelen — Shuffle play

### De muziekstukken op de huidige disc afspelen in willekeurige volgorde

Druk tijdens CD/MD-weergave herhaaldelijk op **(3)** tot "SHUF 1" verschijnt in het uitleesvenster.

### De muziekstukken op alle discs in het toestel afspelen in willekeurige volgorde

Druk tijdens CD/MD-weergave herhaaldelijk op **(3)** tot "SHUF 2" verschijnt in het uitleesvenster.

### De muziekstukken op alle discs in alle aangesloten toestellen afspelen in willekeurige volgorde

Druk tijdens CD/MD-weergave herhaaldelijk op **(3)** tot "SHUF 3" verschijnt in het uitleesvenster.



Bij elke druk op ③ verspringt de willekeurige weergave-functie als volgt:

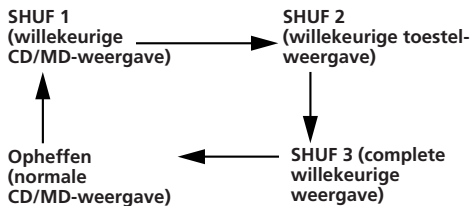

\* "SHUF 3" alleen wanneer twee of meer CD/MD-toestellen zijn aangesloten.

#### Opmerkingen

CD/MD-toestellen worden afzonderlijk bediend.

Als u op ① drukt tijdens willekeurige weergave, worden de eerste 10 seconden van alle muziekstukken in willekeurige volgorde afgespeeld.

## Aanvullende informatie

### Voorzorgsmaatregelen

- Laat de speler voor gebruik afkoelen als het interieur van de auto zeer warm is geworden nadat de auto in de zon heeft gestaan.
- Controleer de verbindingen als de speler geen voedingsspanning krijgt. Als de verbindingen in orde zijn controleert u de zekering.
- Stel de fader in op de middenstand als een systeem met twee luidsprekers geen geluid voortbrengt.
- Als een cassette gedurende lange tijd wordt afgedraaid, kan de cassette opwarmen onder invloed van de ingebouwde versterker. U hoeft zich hierover geen zorgen te maken.

Raadpleeg bij problemen of voor informatie die in deze handleiding niet aan bod komt de dichtstbijzijnde Sony-leverancier.

### Een hoge geluidskwaliteit behouden

Wanneer in uw auto houders voor glazen of bекers in de buurt van de audio-apparatuur zijn bevestigd, moet u ervoor zorgen dat er geen sap- of frisdrankspetters op de audio-apparatuur terechtkomen. Wanneer suiker achterblijft op dit apparaat of op cassettebandjes, kunnen de koppen vervuild raken, waardoor de geluidskwaliteit terugloopt of zelfs helemaal geen geluid meer geproduceerd kan worden. Reinigingssets verwijderen geen suikerresten van de koppen.



NL

CD/MD-apparatuur/Aanvullende informatie

## Opmerkingen over cassettes

### Zorg dragen voor cassettes

- Raak de zijde van de cassette met de band niet aan. Vuil of stof belemmeren de juiste werking van de koppen.
- Houd ter voorkoming van storing of het wissen van de band cassettes op afstand van apparatuur met ingebouwde magneten, zoals luidsprekers en versterkers.
- Stel cassettes niet bloot aan direct zonlicht, extreme koude of vocht.
- Wanneer de band niet strak is opgewonden, kan deze vastraken in het apparaat. Voordat u de band in de speler plaatst, kunt u deze even strak opwinden, bijvoorbeeld met een potlood.

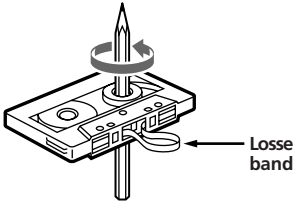

- Verbogen cassettes en losse etiketten kunnen problemen veroorzaken bij het plaatsen of uitnemen van cassettes. Verwijder of vervang losse etiketten.



### Cassettes langer dan 90 minuten

Het gebruik van cassettes van meer dan 90 minuten wordt afgeraden, tenzij voor langdurige, ononderbroken weergave. Het band voor deze cassettes met lange speelduur is erg dun en wordt gemakkelijk uitgerekt. Frequent afspelen en stoppen van deze cassettes kan ertoe leiden dat er band in het mechanisme van de speler komt.



## Onderhoud

### Zekeringen vervangen

Vervang een zekering uitsluitend door een exemplaar met dezelfde waarde. Als de zekering doorbrandt, moet u de voedingsaansluiting controleren en de zekering vervangen. Als de zekering vervolgens nogmaals doorbrandt, kan de speler defect zijn. Raadpleeg in dat geval de dichtstbijzijnde Sony handelaar.

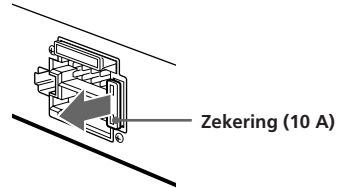

### Waarschuwing

Gebruik nooit een zekering die zwaarder is dan de standaardzekering van het apparaat. Het gebruik van een te zware zekering kan leiden tot beschadiging van de speler.

### Reinigen van de aansluitingen

Het apparaat kan niet naar behoren functioneren als de aansluitingen tussen het apparaat en het voorpaneel niet schoon zijn. Om dat te voorkomen, opent u het frontpaneel door op (RELEASE) te drukken en maakt u de aansluitingen schoon met een in alcohol gedrenkt wattenstaafje. Oefen niet teveel kracht uit om de stekker niet te beschadigen.

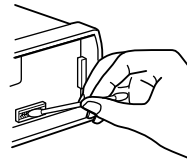

Apparaat zelf

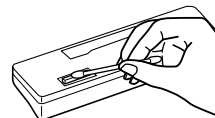

Achterkant van het voorpaneel.

## Apparaat verwijderen

1

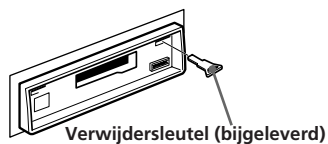

2

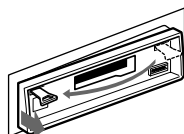
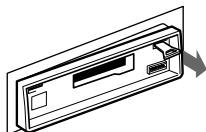

4

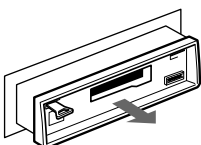

## De labels voor de bedieningssatelliet

U kunt dit apparaat bedienen met de los verkrijgbare draaiknop-bedieningsatelliet (RM-X4S).

Bij deze bedieningsatelliet worden enkele labels geleverd die de namen van de toetsen aangeven. Kies welk van deze labels u aanbrengt aan de hand van de functies van het aangesloten hoofdtoestel en de montagepositie van de bedieningsatelliet. Bij het installeren van de bedieningsatelliet brengt u het label aan, zoals aangegeven in onderstaande afbeelding.

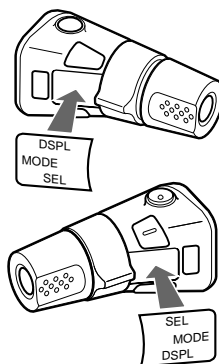

NL

Aanvullende informatie

# Plaats van de toetsen

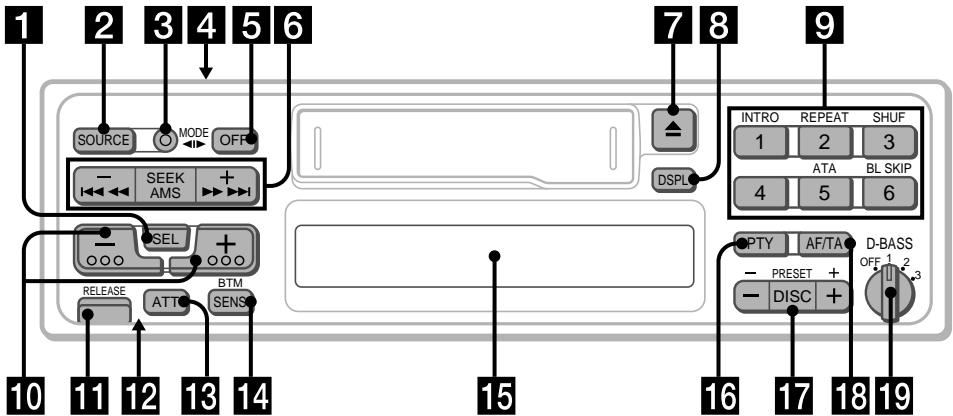

Zie de aangegeven pagina's voor meer informatie.

- 1** Toets SEL (kenmerk kiezen) 5, 12, 13
- 2** Toets SOURCE (TAPE/TUNER/CD/MD) 5, 7, 13
- 3** Toets MODE (◀▶)
- Tijdens tunerontvangst:  
keuze afstemband 7
- Tijdens casseteweergave:  
bandloopprijs veranderen 5
- Tijdens CD/MD-apparaat:  
toestelkeuze 13
- 4** Stroomkeuzeschakelaar (POWER SELECT) (aan de bovenkant van het apparaat)  
Zie "Stroomkeuzeschakelaar (POWER SELECT)" in de gebruiksaanwijzing voor Montage/Aansluitingen.
- 5** Toets OFF 4, 5
- 6** Toets SEEK/AMS 5, 6, 7, 8, 9, 11, 14
- 7** Toets ▲ (uitwerpen) 5
- 8** Toets DSPL (leesvenster instellen/klok instellen) 5, 6, 8, 13
- 9** Tijdens radio-ontvangst:  
Geheugentoetsen 7
- Tijdens afspelen van cassette/CD/MD:
- ① INTRO 6, 14
  - ② REPEAT 6, 14
  - ③ SHUF (willekeurig afspelen) 14
  - ⑤ ATA 6
  - ⑥ BL SKIP 6
- 10** (+) (-) (volume/lage tonen/hoge tonen/ links-rechts/voor-achter) 5, 12
- 11** Toets RELEASE (voorpaneel verwijderen) 4, 16
- 12** Reset-knop (aan de voorkant van het toestel, maar verborgen door het voorpaneel)  
Druk op deze toets wanneer u het apparaat voor de eerste keer gebruikt, wanneer de auto-accu verwisseld is, of wanneer de andere toetsen niet werken.
- 13** Toets ATT 12
- 14** Toets SENS/BTM (instellen gevoeligheid/ best mogelijke afstemming) 7, 8
- 15** Leesvenster
- 16** Toets PTY (programmatype) 11
- 17** Toets PRESET/DISC
- Tijdens tunerontvangst:  
selecteren voorkeuzestations 7
- Tijdens CD/MD-weergave:  
discwissel 14
- 18** Toets AF/TA (andere frequentie/ verkeersinformatie) 9, 10
- 19** D-BASS knop 13

# Technische gegevens

## Cassettespeler

Sporensysteem	4 sporen, 2 kanalen stereo
Snelheidsfluctuaties	0,08 % (WRMS)
Frequentiebereik	30 – 18.000 Hz
Signaal-ruisverhouding	58 dB

## Radio

### FM

Afstembereik	87,5 – 100 MHz
Antenne-aansluiting	Externe antenne-aansluiting
Tussenfrequentie	10,7 MHz
Bruikbare gevoeligheid	9 dBf
Selectiviteit	75 dB bij 400 kHz
Signaal-ruisverhouding	65 dB (stereo), 68 dB (mono)
Harmonische vervorming	bij 1 kHz 0,7 % (stereo), 0,4 % (mono)
Kanaalscheiding	35 dB bij 1 kHz
Frequentiebereik	30 – 15.000 Hz

### MG/LG

Afstembereik	MG: 531 – 1.602 kHz LG: 153 – 281 kHz
Antenne-aansluiting	Externe antenne-aansluiting
Tussenfrequentie	10,71 MHz/450 kHz
Gevoeligheid	MG: 30 µV LG: 50 µV

## Versterker

Uitgangen	Luidsprekeruitgangen (afgeschermd aansluitingen)
Luidspreker-impedantie	4 – 8 ohms
Maximaal vermogen	40 W × 4 (bij 4 ohm)

## Algemeen

Uitgangen	Eindversterkerbedieningskabel Lijnuitgang achterkant (1)
Toonregeling	Lage tonen ±8 dB bij 100 Hz Hoge tonen ±8 dB bij 10 kHz
Stroomvoorziening	12 V gelijkstroom van auto-accu (met negatieve aarding)
Afmetingen	Ongeveer 188 × 58 × 181 mm (b/h/d)
Inbouw-afmetingen	Ongeveer 182 × 53 × 164 mm (b/h/d)
Gewicht	Ongeveer 1,2 kg
Bijgeleverde accessoires	Onderdelen voor installatie en aansluiting (1 set) Beschermscherm voor voorpaneel (1)
Los verkrijgbare accessoires	RCA tulpstekkersnoeren BUS kabel (met een bijgeleverd tulpstekkersnoer) RC-61 (1 m), RC-62 (2 m) Bedieningsstatistiek RM-X4S
Los verkrijgbare apparatuur	CD-wisselaar CDX-605 (10 CD's) MD-wisselaar MDX-62 Geluidsbronkiezers XA-C30

*Ontwerp en technische gegevens kunnen zonder  
voorafgaande kennisgeving worden gewijzigd.*

NL

Aanvullende informatie

# Verhelpen van problemen

Het volgende overzicht stelt u in staat de meest voorkomende problemen zelf te verhelpen. Vooraleer u het onderstaande overzicht overloopt, controleer eerst of geen vergissingen begaan zijn bij de bediening.

## Algemeen

Probleem	Oorzaak/Oplossing
Geen geluid	<ul style="list-style-type: none"><li>• Wijzig het volume met de (+).</li><li>• Stel in het geval van een systeem met twee luidsprekers de voor-/achter-balans in op de middenpositie.</li></ul>
Er verschijnen geen aanduidingen in het leesvenster.	Verwijder het voorpaneel en reinig de aansluitingen. Raadpleeg "Reinigen van de aansluitingen" bij "Onderhoud" voor meer informatie.
Geen pieptoon	<ul style="list-style-type: none"><li>• Een optionele eindversterker is aangesloten op LINE OUT en de ingebouwde versterker wordt niet gebruikt.</li><li>• De pieptoon is uitgeschakeld (pagina 13).</li></ul>

## Afspelen van cassettes

Probleem	Oorzaak/Oplossing
Het weergegeven geluid klinkt vervormd.	De weergavekop is vuil. → Maak de kop schoon.
De AMS functie werkt niet.	<ul style="list-style-type: none"><li>• De onbespeelde gedeelten tussen de muziekstukken bevatten ruis.</li><li>• Het onbespeelde gedeelte duurt te kort (minder dan 4 seconden).</li><li>• ►► op de (SEEK/AMS) toets werd net voor het volgende muziekstuk ingedrukt.</li><li>• ◀◀ op de (SEEK/AMS) toets werd net na het begin van het muziekstuk ingedrukt.</li><li>• Een lange pauze, een passage met veel lage frequenties of met een gering volume wordt als pauze beschouwd.</li></ul>

## Radio-ontvangst

Probleem	Oorzaak/Oplossing
Geheugenafstemming is niet mogelijk.	<ul style="list-style-type: none"><li>• Leg de juiste frequentie vast in het geheugen.</li><li>• Het signaal van de zender is te zwak.</li></ul>
Automatische afstemming is niet mogelijk.	Het signaal van de zender is te zwak. → Gebruik handmatige afstemming.
De aanduiding "ST" knippert.	<ul style="list-style-type: none"><li>• Stem nauwkeuriger af.</li><li>• Het signaal van de zender is te zwak. → Druk op (SENS/BTM) om over te gaan op MONO.</li></ul>

## RDS functies

Probleem	Oorzaak/Oplossing
Na enkele seconden luisteren zoekt het apparaat verder.	De zender is geen TP-zender of zendt een zwak signaal uit. → Druk op (AF/TA) tot "AF TA" verdwijnt.
Geen verkeersinformatie	<ul style="list-style-type: none"><li>• Activeer "TA".</li><li>• Hoewel de zender een TP-zender is, zendt ze geen verkeersinformatie uit. → Stem af op een andere zender.</li></ul>
Bij PTY verschijnt "NONE".	De zender vermeldt geen programmatypes.

## Afspelen van discs

Probleem	Oorzaak/Oplossing
Het weergegeven geluid springt over.	De CD/MD is vuil of beschadigd.

## Foutberichten (wanneer optionele CD/MD-apparatuur is aangesloten)

De volgende aanduidingen knipperen gedurende ongeveer vijf seconden en er weerklinkt een alarmsignaal.

Uitleesvenster	Oorzaak	Oplossing
NO MAG	Het disc-magazijn zit niet in de CD/MD-apparatuur.	Plaats het disc-magazijn met discs in de CD/MD-apparatuur.
NO DISC	Het zit geen disc in het disc-magazijn.	Verwijder het magazijn en plaats een disc.
NG DISCS	Een CD/MD kan niet worden afgespeeld wegens een of ander probleem.	Plaats een andere CD/MD.
ERROR	De disc is vuil.	Reinig de disc.
	De disc zit omgekeerd.	Plaats de disc op de juiste manier.
RESET	De CD/MD-apparatuur kan niet worden bediend wegens een of ander probleem.	Druk op de terugstelhoets op het toestel.
HI TEMP	De omgevingstemperatuur is hoger dan 50°C.	Wacht tot de temperatuur onder 50°C is gedaald.

Als de storing aan de hand van de bovenstaande aanwijzingen niet kan worden opgelost, neem dan contact op met uw dichtstbijzijnde Sony handelaar.

# Index

## A

- Alternatieve frequenties (AF) 9, 10
- ATT 12
- Automatic Music Sensor (AMS) 6, 14
- Automatische afstemming 8
- Automatic Tuner Activation (ATA) 6

## B

- BAL (links-rechts) 12
- BAS (lage tone) 12
- Bedieningssatelliet 17
- Blancós overslaan 6
- BTM-functie 7

## C

- Cassettes afspelen 5
- CD-weergave 13, 14, 15

## D, E

- D-Bass 13

## F, G

- FAD (voor-achter) 12

## H

- Handmatige afstemming 8
- Handmatig zoeken 14
- Herhaalfunctie (Repeat play) 6, 14

## I, J

- Instellen op beginwaarden 4
- Intro-zoekfunctie (Intro scan) 6, 14

## K

- Klok 5, 12

## L

- Leesvenster 6, 8, 9, 13
- Lokale zenderzoekfunctie (LCL) 8

## M, N, O

- MD-weergave 13, 14, 15
- Monoweergave 8
- Muziekstukken afspelen in willekeurige volgorde (Shuffle play) 14, 15

## P, Q

- Pieptoon 13
- Preset search-functie 7
- Programmatype (PTY) 11

## R

- Radio 7, 8
- RDS-functie 8, 9, 10, 11, 12

## S

- Snel achteruit spoelen 5
- Snel vooruit spoelen 5

## T, U

- Traffic programme (TP) 10
- TRE (hoge tonen) 12

## V

- Verkeersinformatie (TA) 10, 11
- Voorpaneel 4

## W, X, Y

- Waarschuwingstoon 4

## Z

- Zekering 16





---

## Benvenuti!

Grazie per avere acquistato questo sintetizzatore Sony. Questo apparecchio offre una varietà di funzioni tramite l'uso di un telecomando a rotazione.

Oltre alla riproduzione di nastri e all'uso della radio è possibile espandere il sistema collegando un apparecchio CD/MD\* opzionale.

*\* È possibile collegarsi ad un cambio CD, un cambio MD, un lettore CD, un lettore MD.*

# Indice

## Questo modello solo

### Operazioni preliminari

Inizializzazione dell'apparecchio .....	4
Rimozione del pannello anteriore .....	4
Regolazione dell'orologio .....	5

### Piastra a cassette

Ascolto di una cassetta .....	5
Diversi tipi di riproduzione di una cassetta ....	6

### Radio

Memorizzazione automatica delle stazioni	
— Funzione di memoria della sintonia migliore (BTM) .....	7
Memorizzazione solo delle stazioni desiderate .....	7
Ricezione delle stazioni memorizzate .....	7

### RDS

Presentazione della funzione RDS .....	8
Visualizzazione del nome della stazione .....	8
Risintonizzazione automatica dello stesso programma	
— AF (frequenza alternativa) .....	9
Ascolto di notiziari sul traffico .....	9
Preselezione delle stazioni RDS con i dati AF e TA .....	10
Ricerca di una stazione in base al tipo di programma .....	11
Regolazione automatica dell'orologio .....	11

### Altre funzioni

Regolazione delle caratteristiche del suono ..	12
Attenuazione rapida del suono .....	12
Modifica del suono e del segnale acustico ....	12

## Collegamento di apparecchi opzionali

### Apparecchio CD/MD

Riproduzione di CD/MD .....	13
Per scorrere i brani	
— Scorrimento delle introduzioni .....	13
Per riprodurre ripetutamente i brani	
— Riproduzione a ripetizione .....	13
Per riprodurre i brani in ordine casuale	
— Riproduzione casuale .....	14

### Altre informazioni

Precauzioni .....	15
Manutenzione .....	16
Rimozione dell'apparecchio .....	16
Etichette del comando a rotazione .....	16
Posizione dei tasti .....	17
Caratteristiche tecniche .....	18
Guida alla soluzione di problemi .....	19
Indice analitico .....	21



# Operazioni preliminari

## Inizializzazione dell'apparecchio

Prima di usare l'apparecchio per la prima volta o dopo aver sostituito la batteria dell'auto, è necessario inizializzare l'apparecchio. Premere il pulsante di ripristino con un oggetto appuntito, come una penna a sfera.



Pulsante di ripristino

### Nota

Premendo il pulsante di ripristino si cancellano tutte le funzioni di programma e di memoria memorizzate.

## Rimozione del pannello anteriore

Il pannello anteriore di questo apparecchio può essere staccato per evitare che l'apparecchio venga rubato.

1 Premere **OFF**.

2 Premere **RELEASE** per staccare il pannello anteriore quindi tirarlo verso di sé.

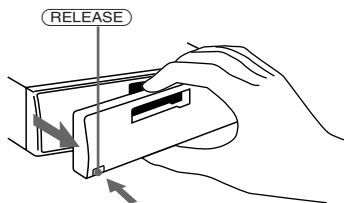

### Nota

- Fare attenzione a non far cadere il pannello quando lo si stacca dall'apparecchio.
- Se si preme **RELEASE** per staccare il pannello quando l'apparecchio è ancora acceso, l'apparecchio si spegne automaticamente per proteggere i diffusori da danni.

## Applicazione del pannello anteriore

Applicare la parte **A** del pannello anteriore alla parte **B** dell'apparecchio come mostrato nell'illustrazione e premere fino a sentire uno scatto.

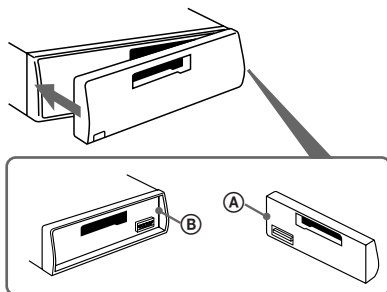

### Note

- Controllare che il pannello anteriore sia nella posizione corretta quando lo si applica all'apparecchio, perché esso non può essere applicato capovolto.
- Non premere con forza il pannello anteriore quando lo si applica all'apparecchio. Il pannello può essere applicato facilmente premendolo leggermente contro l'apparecchio.
- Quando si porta via il pannello anteriore, inserirlo nell'apposita custodia in dotazione.
- Non premere con forza sul display del pannello anteriore.
- Non esporre il pannello anteriore alla luce solare diretta o a fonti di calore come condotti dell'aria calda e non lasciarlo in luoghi umidi. Non lasciare mai il pannello anteriore staccato sul cruscotto o in un altro luogo all'interno di un'automobile parcheggiata al sole, poiché la temperatura interna potrebbe aumentare considerevolmente.

## Suoneria di avvertimento

Se si disattiva la chiavetta di accensione (posizione OFF) senza staccare il pannello anteriore, si attiva la suoneria di avvertimento e si sente un segnale acustico per alcuni secondi (solo quando l'interruttore POWER SELECT è regolato nella posizione **A**).

Se si collega a LINE OUT un amplificatore di potenza opzionale e non si utilizza l'amplificatore incorporato, il segnale acustico viene disattivato.

# Regolazione dell'orologio

L'orologio offre un'indicazione digitale nel ciclo di 24 ore.

Per esempio, per regolarlo sulle 10:08

**1** Premere **(DSPL)** per due secondi.



La cifra delle ore lampeggia.

**1** Regolare la cifra dell'ora.



per retrocedere

per avanzare

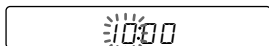

**2** Premere leggermente **(SEL)**.



La cifra dei minuti lampeggia.

**3** Regolare la cifra dei minuti.



per retrocedere

per avanzare

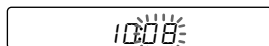

**2** Premere leggermente **(DSPL)**.

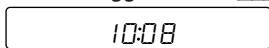

L'orologio inizia a funzionare.

## Nota

Se l'interruttore POWER SELECT sulla parte superiore dell'apparecchio è regolato sulla posizione **(B)**, l'orologio non può essere regolato se non si accende l'apparecchio. Regolare l'orologio dopo aver acceso la radio.

# Piastra a cassette

## Ascolto di una cassetta

Inserire la cassetta.

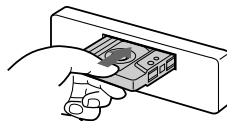

La riproduzione inizia automaticamente.

Se la cassetta è già inserita, premere **(SOURCE)** più volte fino a visualizzare "PLAY".

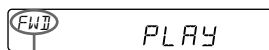

Viene riprodotto il lato superiore della cassetta.



Viene riprodotto il lato inferiore della cassetta.

## Suggerimento

Per modificare la direzione del nastro premere **(MODE)** (**◀▶**) durante la riproduzione.

Per	Premere
Interrompere la riproduzione	<b>(OFF)</b>
Estrarre la cassetta	<b>▲</b>

## Avvolgimento rapido del nastro

Durante la riproduzione, premere un lato di **(SEEK/AMS)** per più di due secondi.



Riavvolgimento

Avanzamento rapido

Per iniziare la riproduzione durante il riavvolgimento o l'avanzamento rapido, premere **(MODE)** (**◀▶**).

## Localizzazione dell'inizio di un brano

### — Sensore musicale automatico (AMS)

È possibile saltare fino a nove brani per volta.

Durante la riproduzione, premere momentaneamente un lato di

(SEEK/AMS).



Per individuare i brani precedenti

Per individuare i brani successivi

### Nota

La funzione AMS può non funzionare quando :

- gli spazi vuoti tra i brani sono di durata inferiore a 4 secondi
- vi è un rumore fra i brani
- ci sono lunghe parti a basso volume o parti silenziose.

## Sostituzione dell'elemento visualizzato

Ad ogni pressione di (DSPL) durante la riproduzione, uno di questi elementi appare in sequenza:

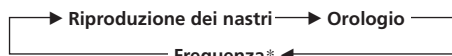

\* Mentre è attivata la funzione AF/TA.

## Diversi tipi di riproduzione di una cassetta

### Ricerca del brano desiderato

#### — Scorrimento delle introduzioni

Premere (1) durante la riproduzione.

Sul display appare "INTRO".

Vengono riprodotti i primi 10 secondi di ciascun brano.

Dopo aver trovato il brano desiderato, premere di nuovo il tasto. L'apparecchio torna al modo di riproduzione normale.

## Riproduzione ripetuta dei brani

### — Riproduzione a ripetizione

Premere (2) durante la riproduzione.

Sul display appare "REP".

Quando la riproduzione del brano in corso è terminata, il brano verrà riprodotto di nuovo dall'inizio.

Per annullare questa funzione, premere di nuovo il tasto (2).

## Passaggio alla radio durante il riavvolgimento rapido di un nastro

### — ATA (Automatic Tuner Activation, attivazione automatica della radio)

Premere (5) durante la riproduzione.

Sul display appare "ATA".

Durante l'avanzamento rapido o il riavvolgimento, premere (SEEK/AMS), dopo due secondi la radio si accenderà automaticamente.

Per annullare questa funzione, premere di nuovo il tasto (5).

## Salto degli spazi vuoti durante la riproduzione di una cassetta

### — Funzione di salto degli spazi vuoti

Premere (6) durante la riproduzione.

Sul display appare "BL SKIP".

Gli spazi vuoti di durata superiore a otto secondi verranno saltati automaticamente durante la riproduzione.

Per annullare questa funzione, premere di nuovo il tasto (6).

## Memorizzazione automatica delle stazioni

— Funzione di memoria della sintonia migliore (BTM)

Questa funzione consente di selezionare dalla banda ricevuta le stazioni con i segnali più forti e di memorizzarle in ordine di frequenza.

### PREVENZIONE DI INCIDENTI!

Durante la guida consigliamo di usare la sintonia automatica e la funzione di ricerca preselezionata in memoria invece della sintonia manuale.

#### 1 Premere **(SOURCE)** più volte per selezionare la radio (tuner).

Ad ogni pressione di **(SOURCE)**, la fonte cambia nella maniera seguente:

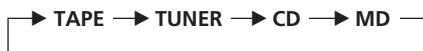

#### 2 Premere **(MODE)** più volte per selezionare la banda.

Ad ogni pressione di **(MODE)**, uno di questi elementi appare in sequenza:



#### 3 Premere **(SENS/BTM)** per due secondi.

#### Note

- L'apparecchio non memorizza stazioni con segnali deboli sui tasti numerici preimpostati. Se sono ricevute solo poche stazioni, alcuni tasti di preselezione rimangono vuoti.
- Quando un numero di preselezione è visualizzato sul display, l'apparecchio memorizza le stazioni a partire da quella memorizzata sul display.

## Memorizzazione solo delle stazioni desiderate

Nei tasti di preselezione possono essere memorizzate fino a 6 stazioni su ogni banda (FM1, FM2, FM3, MW e LW) nell'ordine che si preferisce. Pertanto si possono memorizzare 18 stazioni FM.

Se si cerca di memorizzare un'altra stazione sullo stesso tasto numerico preimpostato, la stazione memorizzata più di recente verrà eliminata.

#### 1 Premere **(SOURCE)** più volte per selezionare la radio.

#### 2 Premere **(MODE)** più volte per selezionare la banda.

#### 3 Premere **(SEEK/AMS)** per ricercare la stazione da memorizzare sul tasto numerico preimpostato.

#### 4 Premere il tasto del numero preselezionato desiderato (da ① a ⑥) per due secondi.

Il numero del tasto numerico selezionato appare nel display.

## Ricezione delle stazioni memorizzate

#### 1 Premere **(SOURCE)** più volte per selezionare la radio.

#### 2 Premere **(MODE)** più volte per selezionare la banda.

#### 3 Premere per un istante il tasto numerico preimpostato (da ① a ⑥) su cui la stazione desiderata è stata impostata.

#### Suggerimento

Premere un lato di **(PRESET/DISC)** per ricevere in ordine le stazioni preselezionate in memoria (funzione di ricerca preselezioni).

## Se la ricezione in FM stereo è di bassa qualità — Modo monoaurale

Premere (SENS/BTM) finché "MONO" non appare sul display.

Il suono migliorerà, ma diventerà monoaurale. (L'indicazione "ST" scompare).

## Sostituzione dell'elemento visualizzato

Ad ogni pressione di (DSPL), la visualizzazione si alterna tra la frequenza e l'orario.

## Se non è possibile sintonizzare una stazione preselezionata

Premere momentaneamente uno dei due lati di (SEEK/AMS) per ricevere nell'ordine le stazioni memorizzate (funzione di ricerca automatica).

La ricerca si ferma quando viene ricevuta una stazione. Premere ripetutamente uno dei lati di (SEEK/AMS) fino a quando viene ricevuta la stazione desiderata.

### Nota

Se la sintonia automatica si interrompe troppo di frequente, premere (SENS/BTM) momentaneamente finché "LCL" non appare sul display (modo di ricerca locale).  
Vengono sintonizzate solo le stazioni con segnali relativamente forti.

### Suggerimento

Se si conosce la frequenza, tenere premuto un lato di (SEEK/AMS) fino a quando viene ricevuta la stazione desiderata (sintonia manuale).

## RDS

## Presentazione della funzione RDS

L'RDS (Radio Data System, sistema dati radio) è un servizio che consente alle stazioni radio FM di trasmettere informazioni digitali aggiuntive oltre al normale segnale in radiofrequenza. L'autostereo offre una varietà di servizi, come ad esempio la risintonizzazione automatica sullo stesso programma, l'ascolto dei notiziari sul traffico e la ricerca di una stazione in base al tipo di programma.

### Nota

- A seconda del paese o dell'area di utilizzo, alcune funzioni RDS non sono disponibili.
- Se l'intensità del segnale è debole o se la stazione su cui si è sintonizzati non trasmette dati RDS, questa caratteristica non funziona correttamente.

## Visualizzazione del nome della stazione

Il nome della stazione correntemente ricevuta viene visualizzato nello schermo.

### Selezionare una stazione FM.

Quando si è sintonizzati su una stazione FM che trasmette dati RDS, il nome della stazione viene visualizzato nello schermo.

FM 1 BBC 1 FM

### Nota

L'indicazione "\*" segnala la ricezione di una stazione RDS.

## Sostituzione dell'elemento visualizzato

Ad ogni pressione di (DSPL), uno di questi elementi appare in sequenza:

► Frequenza → Orario → Nome stazione

### Nota

Se la stazione captata non trasmette dati RDS, appare il messaggio "NO NAME".



# Risintonizzazione automatica dello stesso programma

## — AF (frequenza alternativa)

La funzione AF (frequenza alternativa) consente la selezione e la risintonizzazione automatica della stazione con il segnale più intenso nello stesso canale. Grazie a questa funzione, è possibile ascoltare lo stesso programma in modo continuo nel corso di un lungo viaggio, senza dover risintonizzare manualmente la stazione.

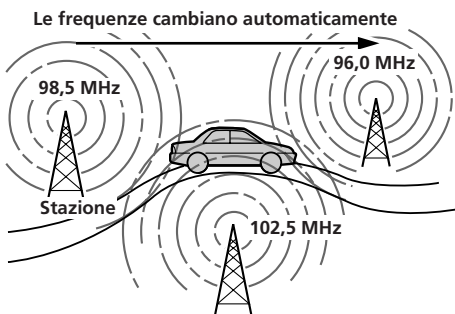

**1** Selezionare una stazione FM.

**2** Premere **(AF/TA)** fino a visualizzare "AF" nello schermo.

L'apparecchio inizia la ricerca di una frequenza alternativa con un segnale più intenso nello stesso canale.

### Nota

Se nella zona non sono disponibili frequenze alternative e non occorre individuarne una, disattivare la funzione AF premendo **(AF/TA)** fino a quando "AF" scompare.

## Sostituzione dell'elemento visualizzato

Ad ogni pressione di **(AF/TA)**, uno di questi elementi appare in sequenza:



\* Selezionare questa voce per attivare le funzioni AF e TA.

### Note

• Se l'apparecchio non riesce a individuare una frequenza alternativa del canale, nello schermo lampeggiano in alternanza "NO AF" e il nome della stazione.

- Se il nome della stazione inizia a lampeggiare dopo che è stata selezionata una stazione con la funzione AF attivata, significa che non è disponibile un'altra frequenza alternativa. Premere **(SEEK/AMS)** mentre il nome della stazione lampeggia (entro otto secondi). L'apparecchio inizia la ricerca di un'altra frequenza con gli stessi dati PI (identificazione programma) ("PI seek" appare e non si sente alcun suono). Se l'apparecchio non trova un'altra frequenza, "NO PI" appare e l'apparecchio ritorna alla frequenza selezionata originalmente.

## Ascolto di un programma locale

La funzione "REG" (locale attivato) di questo apparecchio consente di rimanere sintonizzati su un programma locale senza il passaggio automatico a un programma locale diverso. (La funzione AF deve essere attivata). L'apparecchio è preimpostato in fabbrica su "REG". Per disattivare questa funzione, procedere come segue.

Premere **(AF/TA)** per più di due secondi fino a visualizzare "REG" nello schermo. Tenere presente che disattivando la funzione "REG" l'apparecchio potrebbe passare ad un'altra stazione locale della stessa rete.

### Nota

Questa caratteristica non funziona nel territorio del Regno Unito e in alcune altre zone.

## Funzione di collegamento locale (soltanto Regno Unito)

La funzione di collegamento locale consente di selezionare altre stazioni locali presenti in zona, anche se non memorizzate tra quelle preimpostate.

- 1** Premere un tasto di preselezione relativo alla stazione locale.
- 2** Entro cinque secondi, premere nuovamente il tasto di preselezione relativo alla stazione locale.
- 3** Ripetere questa operazione fino alla ricezione della stazione locale desiderata.

## Ascolto di notiziari sul traffico

I dati TA (notiziario sul traffico) e TP (programma sul traffico) consentono la sintonizzazione automatica su una stazione FM che trasmette notiziari sul traffico, durante l'ascolto di altri programmi.

continua alla pagina seguente →

**Premere** **(AF/TA)** fino a visualizzare "TA" o "AF TA" nello schermo.

L'apparecchio inizia la ricerca delle stazioni con le notizie sul traffico. Appena ne viene individuata una, nello schermo appare "TP".

L'inizio del notiziario sul traffico viene segnalato dal lampeggiamento del messaggio "TA". Al termine del notiziario, il lampeggiamento si interrompe.

#### **Suggerimento**

*Quando inizia il notiziario sul traffico durante l'ascolto di un programma diverso, l'apparecchio si sintonizza automaticamente sul notiziario e al termine di quest'ultimo ritorna al programma precedente.*

#### **Note**

- Se la stazione non trasmette i notiziari sul traffico, il messaggio "NO TP" lampeggia per cinque secondi e l'apparecchio comincerà a ricercare una stazione che li trasmette.
- Quando nel display appare l'indicazione "EON" con "TP", la stazione corrente utilizza i notiziari sul traffico di altre stazioni della stessa rete.

### **Per annullare l'ascolto del notiziario corrente sul traffico**

**Premere per un attimo** **(AF/TA)**.

Per annullare tutti i notiziari sul traffico, disattivare questa funzione premendo **(AFTA)** finché AF non scompare.

### **Preimpostazione del volume dei notiziari sul traffico**

Il livello del volume dei notiziari sul traffico può essere regolato in anticipo per evitare il mancato ascolto a causa di un volume inadeguato. All'inizio del notiziario, il volume verrà impostato automaticamente sul livello prescelto.

- 1** Selezionare il livello di volume desiderato.
- 2** Premere **(3)** tenendo premuto **(SEL)**. "TA VOL" appare e l'impostazione viene memorizzata.

### **Ricezione di annunci di emergenza**

Se viene trasmesso un annuncio di emergenza, mentre si ascolta la radio, l'apparecchio si sintonizzerà automaticamente sull'annuncio. Se si sta ascoltando un'altra fonte che non sia la radio, si potranno sentire gli annunci di emergenza solo se AF o TA sono stati attivati. In questo caso l'apparecchio si sintonizzerà automaticamente su questi annunci indipendentemente dal programma ascoltato in quel momento.

## **Preselezione delle stazioni RDS con i dati AF e TA**

Nella preselezione di stazioni RDS, l'apparecchio memorizza i dati di ciascuna stazione insieme alla relativa frequenza, in modo che non sia necessario attivare la funzione AF o TA al momento della sintonizzazione sulle stazioni preselezionate. È possibile selezionare impostazioni diverse (AF, TA o entrambe) per le singole stazioni preselezionate o la stessa impostazione per tutte le stazioni.

### **Preselezione della stessa impostazione per tutte le stazioni preselezionate**

- 1** Selezionare una banda FM.
- 2** Premere più volte **(AF/TA)** e selezionare "AF", "TA" o "AF TA" (sia per la funzione AF che per la funzione TA). Tenere presente che disattivando la funzione "AF TA" vengono memorizzate stazioni RDS e stazioni FM non RDS.

- 3** Premere **(SENS/BTM)** per due secondi.

### **Preselezione di impostazioni diverse per ciascuna stazione preselezionata**

- 1** Selezionare una banda FM e sintonizzarsi sulla stazione desiderata.
- 2** Premere più volte **(AF/TA)** e selezionare "AF", "TA" o "AF TA" (sia per la funzione AF che per la funzione TA).
- 3** Premere il tasto numerico preimpostato desiderato per due secondi fino a visualizzare "MEM". Ripetere dal passo 1 per preimpostare altre stazioni.

#### **Suggerimento**

*Se si desidera modificare l'impostazione AF e/o TA preselezionata dopo la sintonizzazione sulla stazione preselezionata, è sufficiente attivare/disattivare la funzione AF o TA.*

## Ricerca di una stazione in base al tipo di programma

È possibile individuare la stazione desiderata selezionando uno dei tipi di programma indicati qui di seguito.

### Nota

Nei paesi o nelle regioni dove i dati EON non vengono trasmessi, è possibile utilizzare questa funzione solo per quelle stazioni su cui ci si è sintonizzati almeno una volta.

Tipo di programma	Messaggio visualizzato
Giornale radio	NEWS
Attualità	AFFAIRS
Informazioni	INFO
Sport	SPORT
Istruzione	EDUCATE
Teatro	DRAMA
Cultura	CULTURE
Scienza	SCIENCE
Vario	VARIED
Musica pop	POP M
Musica rock	ROCK M
Musica di ascolto generale	M.O.R. M
Classica leggera	LIGHT M
Classica	CLASSICS
Altri tipi di musica	OTHER M
Tempo	WEATHER
Finanza	FINANCE
Programmi per bambini	CHILDREN
Affari sociali	SOCIAL A
Religione	RELIGION
Telefonate degli ascoltatori	PHONE IN
Viaggi	TRAVEL
Tempo libero	LEISURE
Musica jazz	JAZZ
Musica country	COUNTRY
Musica nazionale	NATION M
Musica dei tempi andati	OLDIES
Musica folk	FOLK M
Documentari	DOCUMENT
Non specificato	NONE

### Nota

Nei paesi in cui non sono disponibili dati PTY (selezione tipo di programma), questa funzione non può essere utilizzata.

- 1 Premere (PTY) durante la ricezione FM fino a visualizzare "PTY" nello schermo.

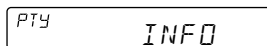

PTY INFO

Se la stazione trasmette i dati PTY, viene visualizzato il nome del tipo di programma corrente. Se la stazione captata non è una stazione RDS o se non vengono ricevuti dati RDS, appare "-----".

- 2 Premere più volte (PTY) fino a visualizzare il tipo di programma desiderato.

I tipi di programma appaiono nell'ordine riportato nella precedente tabella. Non è possibile selezionare "NONE" (Non specificato) per la ricerca.

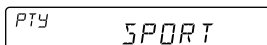

PTY SPORT

- 3 Premere uno dei lati di (SEEK/AMS).

L'apparecchio inizia la ricerca di una stazione che trasmette il tipo di programma selezionato. Una volta individuato il programma, il nome del tipo di programma appare nuovamente per cinque secondi. Se non è possibile trovare il tipo di programma desiderato, l'apparecchio visualizza in alternanza "NO" e il nome del tipo di programma e quindi ritorna alla stazione precedente.

RDS

## Regolazione automatica dell'orologio

Ricevendo i dati CT (Ora orologio), è possibile regolare automaticamente l'orologio di questo apparecchio.

Durante la ricezione FM, premere (2), tenendo premuto contemporaneamente (SEL).

Viene visualizzata l'indicazione "CT" e l'orologio viene regolato.



FM 1 1:00

### Per annullare la funzione CT

Premere di nuovo questi tasti.

### Note

- È possibile che la funzione CT non funzioni anche se si sta ricevendo una stazione RDS.
- È possibile che l'ora impostata con la funzione CT non sia esatta.

## Altre funzioni

### Regolazione delle caratteristiche del suono

#### 1 Selezionare l'elemento che si desidera regolare premendo ripetutamente (SEL).

VOL (volume) → BAS (bassi) → TRE (acuti) → BAL (sinistra-destra) → FAD (anteriore-posteriore)

#### 2 Regolare l'elemento selezionato premendo (+) o (-).

La regolazione va effettuata entro tre secondi dalla selezione (passati i tre secondi il tasto avrà di nuovo la funzione di controllo del volume).

### Attenuazione rapida del suono

#### Premere (ATT).

L'indicazione "ATT" lampeggia.

Per tornare al livello sonoro precedente premere di nuovo il tasto.

## Modifica del suono e del segnale acustico

### Riproduzione dei bassi più potente — D-bass

È possibile ascoltare dei bassi molto potenti. La funzione D-bass aumenta la frequenza dei bassi mediante una curva più acuta che per i bassi normali.

Si potrà udire la chitarra dei bassi più chiaramente anche se il volume della voce rimane lo stesso. È possibile amplificare e regolare facilmente il suono dei bassi mediante la manopola D-BASS. Questo è l'effetto che si ottiene anche con un sistema di subwoofer opzionale.

Inoltre, la funzione D-bass digitale\* crea un suono ancora più ricco e nitido della funzione D-bass analogica.

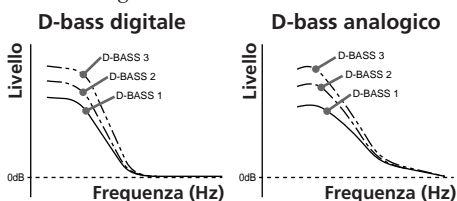

### Regolazione della curva dei bassi

#### Ruotare la manopola D-BASS per regolare il livello dei bassi (1, 2 o 3).

"D-BASS"\* appare nel display.

Per annullare, ruotare la manopola in posizione OFF.

\* Se un cambia CD opzionale dispone della funzione D-BASS digitale. "DIGITAL D-BASS" appare nel display durante la riproduzione dei CD.

#### Nota

Se il suono dei bassi diventa distorto, regolare con la manopola D-BASS o il tasto del volume.

### Disattivazione del segnale acustico

#### Premere (6) e tenere premuto contemporaneamente (SEL).

Per riattivare il segnale acustico, premere nuovamente questi tasti.

#### Nota

Se si collega a LINE OUT un amplificatore di potenza opzionale e non si utilizza l'amplificatore incorporato, il segnale acustico viene disattivato.

### Commutazione del colore di illuminazione

#### Premere il tasto (1) e tenere premuto contemporaneamente il tasto (SEL).

I colori disponibili sono ambra o verde.

## Collegamento di apparecchi opzionali

# Apparecchio CD/MD

Con questo apparecchio si possono controllare fino a sette apparecchi CD/MD esterni nel seguente modo:

apparecchio CD - massimo cinque  
apparecchio MD - massimo cinque

È possibile effettuare qualsiasi combinazione sino ad un massimo di sette apparecchi.

## Riproduzione di CD/MD

Premere **(SOURCE)** fino a visualizzare l'indicazione dell'apparecchio desiderato.

La riproduzione di CD/MD viene avviata.

Quando è collegato un apparecchio CD/MD, vengono riprodotti tutti i brani a cominciare dal primo.

### Selezione di apparecchi CD/MD (quando sono collegati più apparecchi CD/MD)

Premere **(MODE)** più volte per selezionare l'apparecchio CD/MD desiderato.

### Modifica delle voci visualizzate

Ad ogni pressione di **(DSPL)** durante la riproduzione di CD/MD, il display visualizza quanto segue:

Tempo di riproduzione trascorso ↔ Ora

### Localizzazione di un brano specifico

— Sensore musicale automatico (AMS)

Durante la riproduzione, premere uno dei due lati di **(SEEK/AMS)** una volta per ogni brano che si desidera saltare.



Per individuare i brani precedenti

Per individuare i brani successivi

### Localizzazione di un punto specifico in un brano

— Ricerca manuale

Durante la riproduzione, tenere premuto uno dei due lati di **(SEEK/AMS)**. Quando la parte del brano desiderata è stata individuata, rilasciare il tasto.



Per ricercare all'indietro

Per ricercare in avanti

### Per cambiare disco

Durante la riproduzione, premere uno dei due lati di **(PRESET/DISC)**.

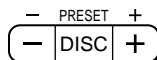

Per tornare al disco precedente

Per passare al disco successivo

## Per scorrere i brani

— Scorrimento delle introduzioni

Vengono riprodotti in successione i primi 10 secondi di ciascun brano del disco corrente. Dopo che il primo disco è stato riprodotto, l'apparecchio passa a riprodurre il disco successivo.

Durante la riproduzione, premere **(1)**. Apparirà l'indicazione "INTRO".

Quando si trova il brano desiderato, premere di nuovo il tasto. L'apparecchio ritorna al modo di riproduzione CD/MD normale.

## Per riprodurre ripetutamente i brani

— Riproduzione a ripetizione

### Per ripetere un brano

Premere **(2)** durante la riproduzione di CD/MD in modo da visualizzare l'indicazione "REP 1".

### Per ripetere un disco

Premere **(2)** durante la riproduzione di CD/MD in modo da visualizzare l'indicazione "REP 2".

## Per ripetere tutti i dischi nell'apparecchio corrente

Premere **(2)** durante la riproduzione di CD/MD in modo da visualizzare l'indicazione "REP 3".

Ad ogni pressione di **(2)**, il display cambia come segue:

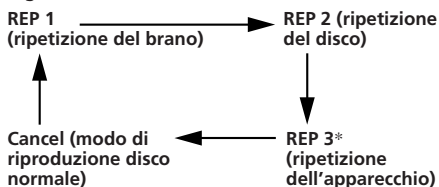

\* "REP 3" solo se due o più apparecchi CD/MD sono collegati all'apparecchio.

\* "SHUF 3" solo se due o più apparecchi CD/MD sono collegati all'apparecchio.

### Nota

I apparecchi CD/MD funzionano separatamente.

Se si preme **(1)** durante la riproduzione casuale, verranno riprodotti in ordine casuale i primi 10 secondi di tutti i brani.

## Per riprodurre i brani in ordine casuale

— Riproduzione casuale

### Per riprodurre i brani del disco corrente in ordine casuale

Premere **(3)** ripetutamente durante la riproduzione di CD/MD in modo da visualizzare l'indicazione "SHUF 1".

### Per riprodurre tutti i dischi nell'apparecchio in ordine casuale

Premere **(3)** ripetutamente durante la riproduzione di CD/MD in modo da visualizzare l'indicazione "SHUF 2".

### Per riprodurre tutti i dischi negli apparecchi CD/MD collegati in ordine casuale

Premere **(3)** ripetutamente durante la riproduzione di CD/MD in modo da visualizzare l'indicazione "SHUF 3".

Ad ogni pressione di **(3)**, il display cambia come segue:

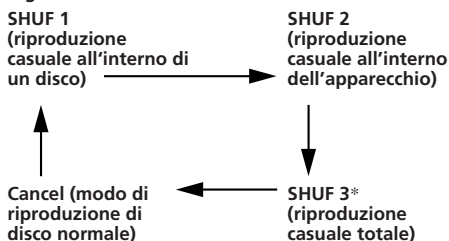

# Altre informazioni

## Precauzioni

- Se l'auto è rimasta parcheggiata alla luce diretta del sole, con conseguente notevole aumento della temperatura nell'abitacolo, aspettare che l'apparecchio si raffreddi prima di utilizzarlo.
- Se non arriva la corrente all'apparecchio, controllare prima i collegamenti e poi, se questi sono in ordine, il fusibile.
- Se dagli altoparlanti di un sistema a due vie non proviene alcun suono, impostare l'attenuatore sulla posizione centrale.
- Quando il nastro viene riprodotto a lungo, la cassetta potrebbe riscaldarsi a causa dell'amplificatore di potenza incorporato. Ciò tuttavia non è segno di un funzionamento difettoso.

In caso di domande o problemi sull'apparecchio non contemplati in questo manuale, contattare il più vicino rivenditore Sony.

## Per mantenere un'alta qualità del suono

Fare attenzione a non rovesciare succhi di frutta o altre bevande sull'autoradio. Residui di zucchero sull'apparecchio o sulle cassette potrebbero danneggiare le testine, ridurre la qualità del suono o addirittura impedirne la riproduzione.

I kit di pulizia delle cassette non sono sufficienti a rimuovere i residui di zucchero dalle testine.



## Note sulle cassette

### Conservazione della cassetta

- Non toccare il nastro della cassetta per evitare di sporcare le testine o di impolverarle.
- Tenere le cassette lontano da apparecchiature che contengano dei magneti come ad esempio altoparlanti o amplificatori, per evitare cancellature o alterazioni del nastro.
- Non esporre la cassetta alla luce diretta del sole, a temperature troppo basse o all'umidità.
- Un nastro lento può rimanere impigliato nell'apparecchio. Prima di inserire il nastro, utilizzare una penna o un oggetto simile per girare la bobina e riavvolgere il nastro.

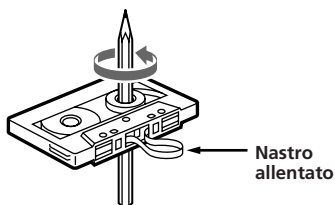

- Le cassette deformate e le etichette male incollate possono causare problemi durante l'inserimento e l'espulsione dei nastri. Rimuovere o sostituire le etichette in cattive condizioni.



### Cassette più lunghe di 90 minuti

Si consiglia l'impiego di cassette di oltre 90 minuti di lunghezza, salvo per le riproduzioni continuate. I nastri di queste cassette sono infatti molto sottili e hanno tendenza a strapparsi. L'ascolto e l'interruzione ripetuti di queste cassette rischia di provocare l'inceppamento del nastro nel meccanismo del vano cassetta.

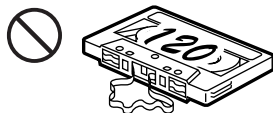

## Manutenzione

### Sostituzione del fusibile

Quando si sostituisce il fusibile, assicurarsi che l'amperaggio sia lo stesso di quello del fusibile in dotazione. Se il fusibile brucia, controllare i collegamenti e sostituirlo. Se il fusibile nuovo dovesse anch'esso bruciare, forse il problema viene dall'interno dell'apparecchio. In questo caso contattare il più vicino rivenditore Sony.

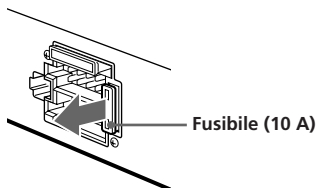

### Attenzione

Non utilizzare un fusibile di amperaggio superiore a quello in dotazione all'apparecchio, perché si potrebbe danneggiare l'apparecchio.

### Pulizia dei connettori

L'apparecchio può non funzionare correttamente quando i connettori tra l'apparecchio e il pannello anteriore sono sporchi. Per evitare ciò, aprire il pannello anteriore premendo (RELEASE), toglierlo e pulire i connettori di cotone imbevuto d'alcol. Non premere con forza per evitare di danneggiare i connettori.

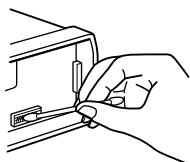

Apparecchio principale

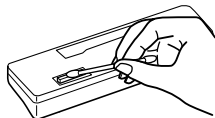

Retro del pannello anteriore

## Rimozione dell'apparecchio

1



2

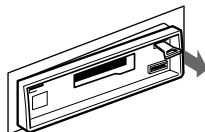

3

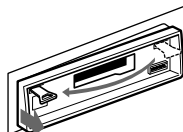

4

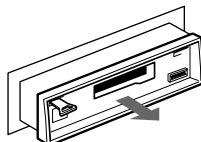

## Etichette del comando a rotazione

È possibile controllare questo apparecchio con un telecomando a rotazione opzionale (RM-X4S).

Assieme a tale comando vengono fornite quattro etichette. Applicare l'etichetta corrispondente alle funzioni dell'apparecchio principale e alla posizione di montaggio del comando a rotazione.

Quando si installa il telecomando, attaccarvi l'etichetta come nell'illustrazione sotto.

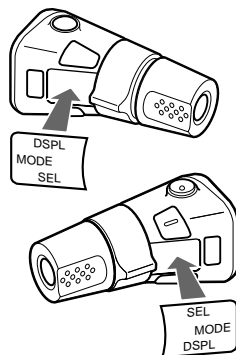



# Posizione dei tasti

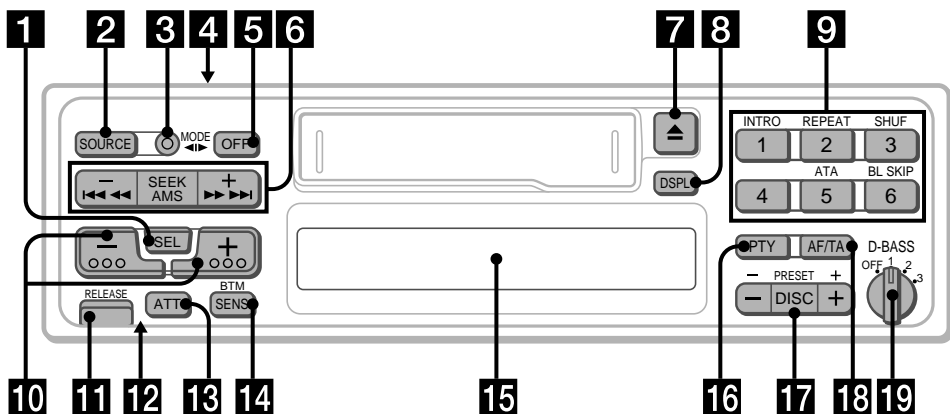

Per ulteriori dettagli, fare riferimento alle pagine indicate.

- 1** Tasto di selezione del modo di controllo SEL 5, 10, 11, 12, 14
- 2** Tasto di selezione fonte SOURCE (CASSETTA/RADIO/CD/MD) 5, 7, 13
- 3** Tasto MODE (◀▶)  
Durante la ricezione della radio:  
Selezione BANDA 7  
Durante la riproduzione della cassetta:  
Modifica direzione del nastro 5  
Durante la riproduzione di CD/MD:  
Selezione apparecchio 13
- 4** Interruttore di selezione alimentazione (POWER SELECT) (situato nella parte superiore dell'apparecchio)  
Vedere "Interruttore POWER SELECT" nel manuale sull'installazione/collegamenti.
- 5** Tasto di spegnimento OFF 4, 5
- 6** Tasto di sensore musicale automatico/ sintonia automatica SEEK/AMS 5, 6, 7, 8, 9, 11, 13
- 7** Tasto di espulsione cassetta ▲ 5
- 8** Tasto di cambiamento modo di visualizzazione/regolazione dell'orario DSPL 5, 6, 8, 13
- 9** Durante la ricezione radio:  
tasti di preselezione 7  
Durante la riproduzione di nastri/CD/MD:  
  - ① INTRO 6, 13
  - ② REPEAT 6, 13
  - ③ SHUF (Casuale) 14
  - ⑤ ATA 6
  - ⑥ BL SKIP (Blank Skip) 6

- 10** Tasto di volume/bassi/acuti/sinistra-destra/anteriore-posteriore (+) (-) 5, 12, 14
- 11** Tasto di rilascio pannello anteriore RELEASE 4, 16
- 12** Tasto di azzeramento (situato sulla parte anteriore dell'apparecchio coperta dal pannello anteriore)  
Premere questo tasto quando si usa l'apparecchio per la prima volta, quando si sostituisce la batteria dell'auto o quando i tasti dell'apparecchio non funzionano correttamente.
- 13** Tasto di attenuamento suono ATT 12
- 14** Tasto di funzione di regolazione sensibilità/memoria della sintonia migliore SENS/BTM 7, 8, 10
- 15** Display principale
- 16** Tasto di tipo di programma PTY 11
- 17** Tasto stazioni preselezionate PRESET/DISC 7, 13  
Durante la ricezione della radio:  
Selezione stazioni preimpostate 7  
Durante la riproduzione di CD/MD:  
Cambio disco 13
- 18** Tasto di frequenza alternativa/notiziari sul traffico AF/TA 9, 10
- 19** Comando D-BASS 12

# Caratteristiche tecniche

## Sezione piastra a cassette

Pista del nastro	4 piste, 2 canali stereo
Wow e flutter	0,08 % (WRMS)
Risposta in frequenza	30 – 18.000 Hz
Rapporto segnale-rumore	58 dB

## Sezione sintonizzatore\*

### FM

Campo di sintonia	87,5 – 108,0 MHz
Terminale antenna	Connettore per antenna esterna
Frequenza intermedia	10,7 MHz
Sensibilità impiegabile	9 dBf
Selettività	75 dB a 400 kHz
Rapporto segnale-rumore	65 dB (stereo), 68 dB (mono)
Distorsione armonica a 1 kHz	0,7 % (stereo), 0,4 % (mono)
Separazione	35 dB a 1 kHz
Risposta in frequenza	30 – 15.000 Hz

### MW/LW

Campo di sintonia	MW: 531 – 1.602 kHz LW: 153 – 281 kHz
Terminale antenna	Connettore per antenna esterna
Frequenza intermedia	10,71 MHz/450 kHz
Sensibilità	MW: 30 $\mu$ V LW: 50 $\mu$ V

## Sezione amplificatore di potenza

Uscite	Uscite diffusori (connettori a sigillo sicuro)
Impedenza diffusori	4 – 8 ohm
Potenza di uscita massima	40 W $\times$ 4 (a 4 ohm)

## Generali

Uscite	Cavo di comando amplificatore di potenza Uscita linea posteriore (1)
Comandi di tono	Bassi $\pm$ 8 dB a 100 Hz Acuti $\pm$ 8 dB a 10 kHz
Alimentazione	Batteria d'auto da 12 V CC (massa negativa)
Dimensioni	Circa 188 $\times$ 58 $\times$ 181 mm (l/a/p)
Dimensioni di montaggio	Circa 182 $\times$ 53 $\times$ 164 mm (l/a/p)
Peso	Circa 1,2 kg
Accessori in dotazione	Materiale di montaggio (1 serie) Custodia per il pannello anteriore (1)
Accessori opzionali	Cavo BUS (dotato di un cavo a piedini RCA) RC-61 (1 m), RC-62 (2 m) Telecomando a rotazione RM-X4S
Apparecchi opzionali	Cambia CD CDX-605 (10 dischi) Cambia MD MDX-62 Selettore di fonte XA-C30

*Il design e le caratteristiche tecniche sono soggetti a modifiche senza preavviso.*

\* di cui al par. 3 dell'Allegato A al D.M. 25/06/85 e al par. 3 dell'Allegato 1 al D.M. 27/08/87

# Guida alla soluzione di problemi

La lista seguente può essere di aiuto nella soluzione della maggior parte dei problemi che possono verificarsi durante l'uso dell'apparecchio.

Prima di scorrere la lista, fare riferimento ai procedimenti di funzionamento.

## Generali

Problema	Causa/Soluzione
Suono assente	<ul style="list-style-type: none"><li>• Regolare il volume con (+).</li><li>• Regolare il comando dell'attenuatore sulla posizione centrale per i sistemi a 2 diffusori.</li></ul>
Le indicazioni non appaiono sul display principale.	Rimuovere il pannello anteriore e pulire i connettori. Fare riferimento a "Pulizia dei connettori" in "Manutenzione" per i dettagli.
Nessun segnale acustico	<ul style="list-style-type: none"><li>• A LINE OUT è collegato un amplificatore di potenza opzionale e non si sta utilizzando l'amplificatore integrato.</li><li>• Il segnale acustico è stato attenuato (pagina 12).</li></ul>

## Riproduzione di cassette

Problema	Causa/Soluzione
Il suono di riproduzione è distorto.	Testina del nastro sporca. → Pulire la testina.
L'AMS non funziona correttamente.	<ul style="list-style-type: none"><li>• C'è un rumore nello spazio tra i brani.</li><li>• Spazio vuoto troppo breve (meno di quattro secondi).</li><li>• Il lato ►► del (SEEK/AMS) è stato premuto subito prima del brano successivo.</li><li>• Il lato ◄◄ del (SEEK/AMS) è stato premuto subito dopo l'inizio del brano.</li><li>• Una lunga pausa, o un passaggio a bassa frequenza o un livello sonoro molto basso viene considerato uno spazio vuoto.</li></ul>

## Ricezione radio

Problema	Causa/Soluzione
La sintonia preselezionata non è possibile.	<ul style="list-style-type: none"><li>• Memorizzare la frequenza corretta.</li><li>• La trasmissione è troppo debole.</li></ul>
La sintonia automatica non è possibile.	La trasmissione è troppo debole. → Usare la sintonia manuale.
L'indicazione "ST" lampeggia.	<ul style="list-style-type: none"><li>• Sintonizzare con precisione.</li><li>• La trasmissione è troppo debole. → Premere (SENS/BTM) per attivare il modo di ricezione monoaurale.</li></ul>

## Funzioni RDS

Problema	Causa/Soluzione
SEEK si avvia dopo alcuni secondi di ascolto.	La stazione non è TP o il segnale è debole. → Premere (AF/TA) fino a quando "AF TA" scompare.
I notiziari sul traffico non vengono trasmessi.	<ul style="list-style-type: none"><li>• Attivare "TA".</li><li>• La stazione non trasmette notiziari sul traffico anche se è TP. → Sintonizzarsi su un'altra stazione.</li></ul>
PTY visualizza "NONE".	La stazione non specifica il tipo di programma.

## Riproduzione di disco

Problema	Causa/Soluzione
Salti del suono di riproduzione.	Disco sporco o difettoso.

### Messaggi di errore (quando sono collegati apparecchi CD/MD opzionali)

Le seguenti indicazioni lampeggiano per circa cinque secondi e viene emesso un segnale acustico.

Display	Causa	Soluzione
<i>NO MAG</i>	Il contenitore dischi non è inserito nell'apparecchio CD/MD.	Inserire il contenitore dei dischi con dei dischi all'interno dell'apparecchio CD/MD.
<i>NO DISC</i>	Non ci sono dischi inseriti nel contenitore.	Estrarre il contenitore ed inserirvi un disco.
<i>NO DISCS</i>	Non è possibile riprodurre un CD/MD a causa di un qualche problema.	Inserire un CD/MD differente.
<i>ERROR</i>	Il disco è sporco. Il disco è inserito capovolto.	Pulire il disco. Inserire il disco correttamente.
<i>RESET</i>	L'apparecchio non può essere usato a causa di qualche problema.	Premere il pulsante di azzeramento dell'apparecchio.
<i>HI TEMP</i>	La temperatura ambiente è superiore ai 50°C.	Attendere fino a quando la temperatura scende sotto i 50°C.

Se il problema permane nonostante i rimedi suggeriti, rivolgersi ad un rivenditore Sony.

# Indice analitico

## A

ATA (Automatic Tuner Activation, attivazione automatica della radio) 6

ATT 12

Avanzamento rapido 5

## B, C

BAL (sinistra-destra) 12

BAS (bassi) 12

## D, E

D-Bass 12

## F, G, H, I, J, K, L

FAD (anteriore-posteriore) 12

Frequenza alternativa (AF) 9, 10

Funzione di memoria della sintonia migliore (BTM) 7

Funzione di ricerca automatica 8

Funzione di ricerca preselezionata 7

Funzione di salto degli spazi vuoti 6

Fusibile 16

## M

Modo di ricerca locale (LCL) 8

Modo monoaurale 8

## N

Notiziario sul traffico (TA) 9, 10

## O

Orologio 5, 11

## P, Q

Pannello anteriore 4

Programma sul traffico (TP) 9, 10

## R

Radio 7, 8

Riavvolgimento 5

Ricerca manuale 13

Ripristino 4

Riproduzione a ripetizione 6, 13, 14





