

FM/AM Portable CD Player

Gebruiksaanwijzing _____ **NL**

Bedienungsanleitung _____ **DE**

Istruzioni per l'uso _____ **IT**



Atrac3plus

“WALKMAN” is a registered trademark of Sony Corporation to represent Headphone Stereo products.  is a trademark of Sony Corporation.

D-NF400/NF401

WAARSCHUWING

Stel het apparaat niet bloot aan regen of vocht om gevaar voor brand of een elektrische schok te voorkomen.

Installeer het apparaat niet in een krappe, omsloten ruimte zoals een boekenrek of een inbouwkast.

Om oververhitting en brandgevaar te vermijden, mag u de ventilatieopeningen van het apparaat niet afdekken met kranten, een tafelkleed, gordijnen e.d. Plaats nooit een brandende kaars bovenop het apparaat.

Om gevaar voor brand of een elektrische schok te voorkomen, mag u nooit een met vloeistof gevuld voorwerp, zoals een vaas, een glas of beker op het apparaat zetten.

In sommige landen gelden wettelijke voorschriften met betrekking tot de afvoer van de batterij waarmee dit toestel wordt gevoed. Raadpleeg hiervoor de lokale instanties.

OPGELET

- ONZICHTBARE LASERSTRALING
INDIEN GEOPEND
- NIET IN DE STRAAL KIJKEN OF
RECHTSTREEKS BEKIJKEN MET
OPTISCHE INSTRUMENTEN
- CLASS 1M ONZICHTBARE
LASERSTRALING INDIEN GEOPEND
- KIJK NIET RECHTSTREEKS IN DE
STRAAL MET OPTISCHE
INSTRUMENTEN

De geldigheid van het CE-keurmerk is beperkt tot de landen waar dit keurmerk wettelijk moet worden nageleefd, hoofdzakelijk in EER (Europese Economische Ruimte).

ATRAC3plus en ATRAC3 zijn handelsmerken van Sony Corporation.

Inhoudsopgave

Veel plezier met de ATRAC CD Walkman!

Muziekbronnen die op deze CD-speler kunnen worden afgespeeld	6
ATRAC3plus en ATRAC3	7
MP3	7
De structuur van ATRAC3plus-/ATRAC3-/MP3-bestanden	8

Aan de slag

De bijgeleverde accessoires controleren	10
Bedieningselementen	11

CD's afspelen

1. Een CD plaatsen.	13
2. De CD-speler aansluiten.	13
3. Een CD afspelen.	13

Afspeelmogelijkheden

Tracks herhaaldelijk afspelen (Repeat Play)	16
Alle bestanden in een geselecteerde groep afspelen (Group Play) (alleen voor ATRAC-CD's/MP3-CD's)	16
Eén track afspelen (Single Play)	17
Tracks afspelen in willekeurige volgorde (Shuffle Play)	17
Bestanden in een geselecteerde groep in willekeurige volgorde afspelen (Group Shuffle Play) (alleen voor ATRAC-CD's/MP3-CD's)	17
Favoriete afspeellijsten afspelen (m3u Play List Play) (alleen voor MP3-CD's)	17
Favoriete tracks afspelen door bladwijzers toe te voegen (Bookmark Track Play) ...	18
De 10 meest afgespeelde tracks afspelen (Auto Ranking Play)	18

De meest afgespeelde tracks afspelen in willekeurig volgorde (Auto Ranking Shuffle Play)	19
Tracks in een bepaalde volgorde afspelen (PGM Play)	19
Zoeken naar groepen of tracks/bestanden ..	20

Beschikbare functies

Geluidskwaliteit aanpassen (Parametric equalizer)	21
De functie G-PROTECTION	22
Gehoor beschermen (AVLS)	22
Afspelen automatisch stoppen (OFF TIMER)	23
De bedieningselementen vergrendelen (HOLD)	23
De pieptoon uitschakelen	24
Tracks doorlopend afspelen (SEAMLESS) (alleen voor ATRAC-CD's)	24

De radio gebruiken

Naar de radio luisteren	25
Radiozenders vooraf instellen	27
Vooraf ingestelde radiozenders beluisteren ..	28
Het afsteminterval wijzigen (behalve voor Europese modellen)	29

Aansluiting op een spanningsbron

Gebruik van droge batterijen	30
Opmerkingen betreffende spanningsbronnen	31

Aanvullende informatie

Lijst met menu's	32
Voorzorgsmaatregelen	34
Onderhoud	34
Problemen oplossen	35
Technische gegevens	37
Optionele accessoires	38

NL

Veel plezier met de ATRAC CD Walkman!

Dank u voor de aankoop van de D-NF400/NF401. Deze CD Walkman wordt een "ATRAC CD Walkman" genoemd, omdat u hiermee "ATRAC-CD's" kunt afspelen.

U kunt eenvoudig uw eigen ATRAC-CD maken.

De SonicStage gebruiken

Raadpleeg de bijgeleverde brochure "SonicStage".

1

Installeren

Installeer de bijgeleverde "SonicStage" software.



2

Opslaan en branden

Sla muziekgegevens die zijn geïmporteerd van audio-CD's of muziekbestanden, op de computer op. Selecteer vervolgens uw favoriete tracks en brand uw eigen CD's.

Audio-CD's



Muziekbestanden*



*Bestanden in MP3- of WAV-indeling

Wat is een ATRAC CD?

Een ATRAC CD is een CD-R/RW waarop audiogegevens zijn opgenomen die met de ATRAC3plus-/ATRAC3-indeling zijn gecomprimeerd. Er kunnen ongeveer 30 audio-CD's op een CD-R/RW worden opgenomen.* U kunt ook MP3-bestanden opnemen door de bestanden te converteren naar de ATRAC3plus-/ATRAC3-indeling.

* Als de totale speelduur van één CD (album) is geschat op 60 minuten en u opneemt op een 700 MB CD-R/RW met 48 kbps in ATRAC3plus-indeling.

Wat is de ATRAC3plus-/ATRAC3-indeling?

Zie pagina 7-9 van deze gebruiksaanwijzing.

De audiogegevens worden omgezet naar de ATRAC3plus-/ATRAC3-indeling door de SonicStage.

ATRAC CD



3

Beluisteren

Op de ATRAC CD Walkman kunt u uw eigen ATRAC CD's beluisteren.



U kunt ook audio-CD's beluisteren op de CD Walkman.

Muziekbronnen die op deze CD-speler kunnen worden afgespeeld

U kunt de volgende 3 muziekbronnen afspelen op deze CD-speler:

- Audio-CD's (CDDA-indeling)
- CD's met bestanden met ATRAC3plus-/ATRAC3-indeling (ATRAC-CD)
- CD's met MP3-bestanden (MP3-CD)

Geschikte discindelingen

U kunt alleen discs met ISO 9660 Level 1/2 en Joliet-extensie gebruiken.

Informatie over CD-R's/RW's

U kunt met deze CD-speler CD-R's/RW's afspelen die zijn opgenomen met de indeling ATRAC3plus/ATRAC3, MP3 of CDDA*. De afspeelmogelijkheden kunnen verschillen, afhankelijk van de kwaliteit van de disc en de staat van het opname-apparaat.

* CDDA is de afkorting van Compact Disc Digital Audio. Het is een opnamestandaard die wordt gebruikt voor audio-CD's.

Muziekdiscs die zijn gecodeerd met copyright-beveiligingstechnologieën

Dit product is ontworpen voor het afspelen van discs die voldoen aan de CD-norm (Compact Disc). Onlangs hebben platenmaatschappijen muziekdiscs op de markt gebracht die zijn gecodeerd met copyright-beveiligingstechnologieën. Houd er rekening mee dat sommige van deze discs niet voldoen aan de CD-norm en wellicht niet met dit product kunnen worden afgespeeld.

Opmerkingen

- U kunt met deze CD-speler geen muziekinhoud opnemen op opneembare media, zoals CD-R's/RW's.
- CD-R's/RW's die zijn opgenomen met de ATRAC3plus-/ATRAC3-indeling, kunnen niet worden afgespeeld op de computer.

ATRAC3plus en ATRAC3

"ATRAC3plus" staat voor "Adaptive Transform Acoustic Coding3plus". Het is een audiocompressietechnologie die is afgeleid van de ATRAC3-indeling. Hoewel u met de ATRAC3plus-indeling muziekinhoud kunt comprimeren tot ongeveer 1/20 van het oorspronkelijke formaat met een snelheid van 64 kbps, is het geluid nog steeds van hoge kwaliteit. De beschikbare overdrachtsbitsnelheden zijn 256 kbps, 64 kbps en 48 kbps.

"ATRAC3" staat voor "Adaptive Transform Acoustic Coding3". Het is een audiocompressietechnologie die een hoge geluidskwaliteit combineert met een hoge compressieratio. Met de ATRAC3-indeling kunt u muziekinhoud comprimeren tot ongeveer 1/10 van het oorspronkelijke formaat, waardoor het formaat van het medium wordt verkleind. De beschikbare overdrachtsbitsnelheden zijn 132 kbps, 105 kbps en 66 kbps.

Het bruikbare aantal groepen en bestanden

- Maximumaantal groepen: 255
- Maximumaantal bestanden: 999

Raadpleeg de bijgeleverde brochure "SonicStage" voor meer informatie.

Opmerking over het opslaan van bestanden op de media

U moet bestanden niet met andere indelingen opslaan (behalve MP3-bestanden) of onnodige mappen maken op een disc met ATRAC3plus-/ATRAC3-bestanden.

MP3

MP3 staat voor MPEG-1 Audio Layer3. Dit is een standaard voor het comprimeren van audiobestanden die wordt ondersteund door de Motion Picture Experts Group, een ISO-werkgroep (International Organization for Standardization). Hiermee kunt u audiobestanden comprimeren tot ongeveer 1/10 van het gegevensformaat van een standaard compact disc.

De belangrijkste specificaties van de bruikbare discindeling:

- Maximumaantal directoryniveaus: 8
- Bruikbare tekens: A-Z, a-z, 0-9, _ (onderstrepingstekens)

Opmerkingen

- Wanneer u een bestand een naam geeft, moet u altijd de extensie "mp3" aan de bestandsnaam toevoegen.
- Als u de extensie "mp3" toevoegt aan een bestand dat geen MP3-bestand is, wordt het bestand niet herkend.

(Wordt vervolgd)

Het bruikbare aantal groepen en bestanden

- Maximumaantal groepen: 255
- Maximumaantal bestanden: 999

Instellingen voor software voor comprimeren en schrijven

- Op deze CD-speler kunt u MP3-bestanden met de volgende specificaties afspelen: Bitsnelheid: 16-320 kbps en bemonsteringsfrequenties: 32/44,1/48 kHz. Bestanden met VBR (variabele bitsnelheid) kunnen ook worden afgespeeld.
Als u een bron voor een MP3-bestand wilt comprimeren, kunt u de compressiesoftware het beste instellen op "44,1 kHz", "128 kbps" en "Constant Bit Rate".
- Als u de maximale hoeveelheid wilt opnemen, stelt u de software in op "halting of writing".
- Als u een medium waarop nog niets is opgenomen, in één keer volledig wilt vullen, stelt u de software in op "Disc at Once".

Opmerkingen over het opslaan van bestanden op de media

- U moet bestanden niet met andere indelingen (behalve bestanden met MP3-/ATRAC3plus-/ATRAC3-indeling) of in onnodige mappen opslaan op een disc met MP3-bestanden.
- Als u een disc plaatst, worden alle gegevens in de mappen en bestanden op de disc gelezen. Als er veel mappen op de disc staan, kan het lang duren voordat het afspelen begint of het volgende bestand wordt afgespeeld.

De structuur van ATRAC3plus-/ATRAC3-/MP3-bestanden

Groepen en mappen

De ATRAC3plus-/ATRAC3-indeling heeft een zeer eenvoudige structuur. Deze bestaat uit "bestanden" en "groepen". Een "bestand" is vergelijkbaar met een "track" van een audio-CD. Een "groep" is een verzameling bestanden en is vergelijkbaar met een "album". Een "groep" heeft geen directorystructuur (er kan geen nieuwe groep worden gemaakt in een bestaande groep). Bij MP3-CD's is "bestand" vergelijkbaar met een "track" en "groep" met een "album". Deze CD-speler is ontworpen om een map met MP3-bestanden te herkennen als "groep" zodat CD-R's/RW's op dezelfde manier als ATRAC3plus-/ATRAC3-bestanden kunnen worden afgespeeld.

ATRAC3plus-/ATRAC3-/MP3-bestandsstructuur en afspeelvolgorde

•ATRAC3plus/ATRAC3

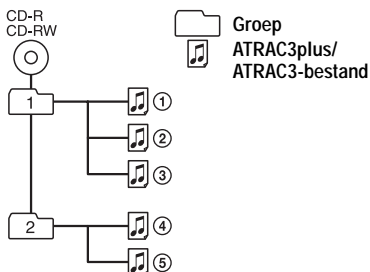

•MP3

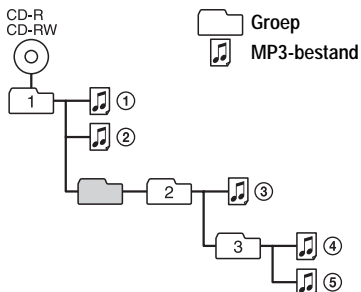

Opmerkingen

- Een groep die geen MP3-bestand bevat, wordt overgeslagen.
- Als ATRAC3plus-/ATRAC3-bestanden en MP3-bestanden op dezelfde CD worden opgenomen, worden de ATRAC3plus-/ATRAC3-bestanden eerst afgespeeld.
- De afspeelvolgorde is wellicht anders dan hierboven wordt weergegeven, afhankelijk van de methode die is gebruikt om de MP3-bestanden op te nemen op de disc.

Aan de slag

De bijgeleverde accessoires controleren

Netspanningsadapter (1)

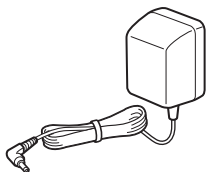

CD-ROM* (SonicStage) (1)

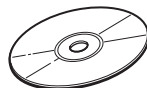

* Speel geen CD-ROM af met een CD-speler.

Gebruikershandleiding voor SonicStage (1)

Hoofdtelefoon/oortelefoon (1)

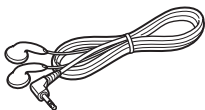

Bedieningselementen

CD-speler

Raadpleeg de pagina's tussen haakjes voor meer informatie.

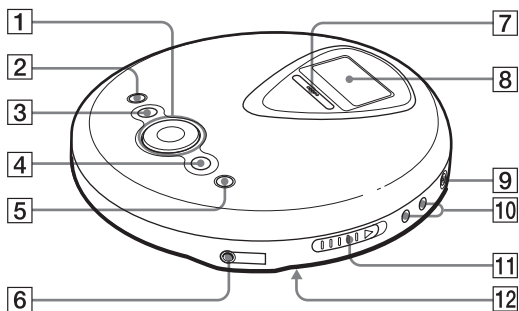

1 Bedieningstoets (13, 14, 16-26, 28, 29, 32)

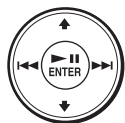

- ▶▶^{*1}/ENTER: afspelen/pauzeren/voer
- ◀◀: AMS^{*2}/terugspoelen/afstemmen op een ingestelde zender
- ▶▶: AMS/vooruitspoelen/afstemmen op een ingestelde zender
- ▲/▼: Gebruik deze toets om een bestand, afspeelmodus, enzovoort te selecteren.

2 ■ (stop)•RADIO OFF toets (20, 22, 23, 25, 28, 32)

3 (groep) -•TUNE - toets (14, 19, 20, 22, 23, 25, 28, 32)

4 (groep) +•TUNE + toets (14, 19, 20, 25, 28)

5 DISPLAY/MENU toets (15, 16, 19-29, 32)

Gebruik deze toets om het menu te openen. In plaats van ▶▶/ENTER kunt u ook deze toets gebruiken om de selectie op te geven.

6 (hoofdfone) aansluiting (13)

7 RADIO ON/BAND•MEMORY toets (25 - 28)

RADIO ON: Druk hierop om de radio in te schakelen.

BAND: Druk hierop om de band te wijzigen.

MEMORY: Houd deze toets ingedrukt om zenders in te stellen.

8 Display (12, 15-17, 19-21, 25-27, 32)

9 DC IN 4.5 V (externe stroominvoer) aansluiting (13)

10 VOL (volume) +^{*1}/- toetsen (13)

11 OPEN schakelaar (13, 30)

Verschuif de schakelaar om het deksel van de CD-speler te openen.

12 HOLD schakelaar (achterzijde) (23)

Schuif de schakelaar in de richting van de pijl om de toetsen op de CD-speler, enzovoort uit te schakelen.

*1 De toets is voorzien van een voelstip.

*2 Automatic Music Sensor

(Fortsetzung)

Display

Raadpleeg de pagina's tussen haakjes voor meer informatie.

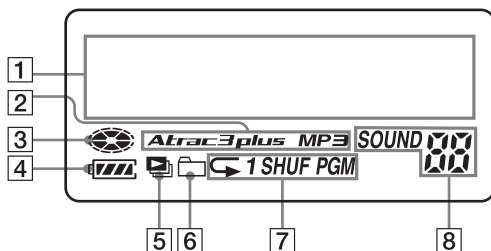

- 1** Tekeninformatie weergeven (15)
Tijdens het afspelen van een audio-CD worden de disnaam, tracknaam, enzovoort weergegeven op de 2 regels van het display als deze gegevens op de CD zijn opgenomen.
Tijdens het afspelen van een ATRAC-CD/MP3-CD worden de groepsnaam, bestandsnaam, enzovoort weergegeven op de 2 regels van het display als deze gegevens op de CD zijn opgenomen.
Menu-items worden ook weergegeven in dit display.
- 2** Atrac3plus-/MP3-aanduiding
- 3** Discaanduiding
Brandt wanneer de CD-speler afspeelt.
- 4** Batterijaanduiding (30)
Geeft de resterende batterijlading bij benadering aan. Als "d 4" gaat knipperen, zijn de batterijen leeg.
- 5** Afspelijstaanduiding
Alleen voor MP3-CD's
- 6** Groepsaanduiding (19, 20)
Alleen voor ATRAC-CD's/MP3-CD's
- 7** Afspelmodusaanduiding
Geeft verschillende afspelmodi weer zoals Shuffle Play en Program Play. "↶" geeft Repeat Play weer.
- 8** SOUND aanduiding
Geeft de SOUND instelling weer die is geselecteerd in het menu.

CD's afspelen

1. Een CD plaatsen.

- 1 Verschuif OPEN om het deksel van de CD-speler te openen.

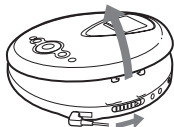

OPEN schakelaar

- 2 Leg de CD op de CD-lade en sluit het deksel.

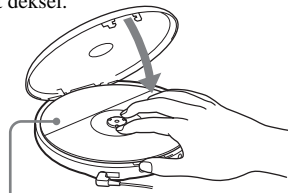

Met het label naar boven

2. De CD-speler aansluiten.

U kunt de volgende stroombronnen gebruiken:

- LR6-alkalinebatterijen (AA-formaat) (pagina 30)
- Netspanningsadapter

Op deze pagina wordt uitgelegd hoe u de CD-speler kunt gebruiken op netspanning.

Maak de stekkers stevig vast.

- 1 Sluit de netspanningsadapter aan.
- 2 Sluit de hoofdtelefoon/oortelefoon aan op de CD-speler.

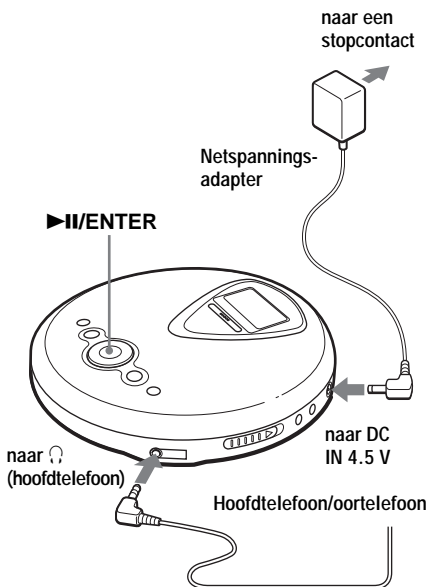

3. Een CD afspelen.

Druk op ▶II/ENTER.



Regel het volume door op VOL + of - te drukken.

(Wordt vervolgd)

Basisbediening

Actie	Handeling
Afspelen (vanaf een punt waar u eerder bent gestopt)	Druk op ► / ENTER. Het afspelen wordt hervat vanaf het punt waarop u bent gestopt.
Afspelen (vanaf de eerste track)	Terwijl de CD-speler is gestopt, houdt u ► / ENTER ingedrukt tot de eerste track begint.
Pauzeren/het afspelen hervatten na het pauzeren	Druk op ► / ENTER.
Stoppen* ²	Druk op ■.
Begin van de huidige track zoeken (AMS)* ¹ * ²	Druk op ◀◀◀.
Begin van vorige tracks zoeken (AMS)* ³	Druk herhaaldelijk op ◀◀◀.
Begin van de volgende track zoeken (AMS)* ² , * ³	Druk op ▶▶▶.
Begin van volgende tracks zoeken (AMS)* ³	Druk herhaaldelijk op ▶▶▶.
Snel terugspoelen* ² , * ⁵	Houd ◀◀◀ ingedrukt.
Snel vooruitspoelen* ² , * ⁵	Houd ▶▶▶ ingedrukt.
Naar volgende groepen gaan* ⁴	Druk herhaaldelijk op ☐ +.
Naar vorige groepen gaan* ⁴	Druk herhaaldelijk op ☐ -.

*1 Automatic Music Sensor

*2 Deze bewerkingen kunnen worden uitgevoerd tijdens het afspelen en tijdens het pauzeren.

*3 Nadat u de laatste track hebt afgespeeld, kunt u teruggaan naar het begin van de eerste track door op ▶▶▶ te drukken. U kunt op dezelfde manier de laatste track vinden als u bij de eerste track bent door op ◀◀◀ te drukken.

*4 Alleen als u een ATRAC-CD/MP3-CD afspeelt

*5 Deze bewerkingen kunnen niet worden uitgevoerd wanneer u een MP3-bestand gebruikt dat is opgenomen op een CD-R/RW met een Packet write-indeling.

CD-gegevens controleren op het display

U kunt de CD-informatie controleren door herhaaldelijk op DISPLAY/MENU te drukken.

Als u een CD afspeelt met tekstgegevens zoals CD-TEXT, worden de "tracknaam", "albumnaam", "artiestennaam", enzovoort weergegeven zoals in de volgende tabel tussen haakjes wordt weergegeven. Als u een ATRAC-CD afspeelt, worden gegevens weergegeven die u hebt ingevoerd met de SonicStage-software. Als u een MP3-CD afspeelt met MP3-bestanden met een ID3 tag*1, wordt de ID3 tag informatie weergegeven.

Wanneer u op DISPLAY/MENU drukt, wordt de informatie in het display als volgt gewijzigd:

Scherf	Audio-CD	ATRAC-CD/MP3-CD
1	Tracknummer, verstreken speelduur, (Tracknaam)	Bestandsnaam, bestandsnummer, verstreken speelduur
2	Tracknummer, resterende speelduur van de huidige track (Tracknaam, artiestennaam)	Artiestennaam, CODEC-informatie*3, bestandsnummer, resterende tijd van het huidige bestand
3	Het aantal resterende tracks*2, de resterende tijd op de CD*2 (Albumnaam, artiestennaam)	Groepsnaam, totaal aantal bestanden
4	Lijst met tracknamen	Lijst met groepsnamen/bestandsnamen

*1 Een ID3 tag is een indeling voor het toevoegen van bepaalde gegevens (tracknaam, albumnaam, artiestennaam, enzovoort) aan MP3-bestanden. Deze CD-speler voldoet aan Versie 1.1/2.2/2.3 van de ID3 tag-indeling (alleen voor MP3-bestanden).

*2 Niet weergegeven tijdens Single Play, Shuffle Play, Bookmark Track Play, Auto Ranking Play, Auto Ranking Shuffle Play of PGM Play.

*3 Bitsnelheid en bemonsteringsfrequenties. Als een MP3-bestand dat is gemaakt met VBR (variabele bitsnelheid) wordt afgespeeld, verschijnt "VBR" op het display in plaats van een bitsnelheid. In sommige gevallen wordt "VBR" halverwege tijdens het afspelen weergegeven en niet vanaf het begin.

Opmerkingen

- De tekens A-Z, a-z, 0-9 en _ kunnen worden weergegeven op deze CD-speler.
- Voordat een bestand wordt afgespeeld, worden alle bestandsgegevens en groepsgegevens (of mapgegevens) op de CD gelezen door de CD-speler. "READING" wordt weergegeven. Afhankelijk van de inhoud op de CD, kan het lezen enige tijd duren.
- Als de groep geen groepsnaam heeft, verschijnt "ROOT" op het display.
- Als het bestand geen ID3 tag informatie bevat, verschijnt "- - -" op het display.

Het CD verwijderen

Verwijder de CD terwijl u op de draaipen in het midden van de houder drukt.

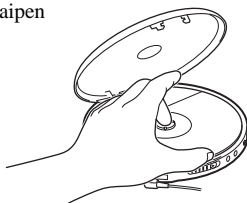

► Afspeelmogelijkheden

Met de menufunctie hebt u de beschikking over de volgende afspeelopties.

- **Tracks herhaaldelijk afspelen (Repeat Play)**
- **Alle bestanden in een geselecteerde groep afspelen (Group Play)**
- **Eén track afspelen (Single Play)**
- **Tracks afspelen in willekeurige volgorde (Shuffle Play)**
- **Bestanden in een geselecteerde groep in willekeurige volgorde afspelen (Group Shuffle Play)**
- **Favoriete afspeellijsten afspelen (m3u Play List Play)**
- **Favoriete tracks afspelen door bladwijzers toe te voegen (Bookmark Track Play)**
- **De 10 meest afgespeelde tracks afspelen (Auto Ranking Play)**
- **De meest afgespeelde tracks afspelen in willekeurig volgorde (Auto Ranking Shuffle Play)**
- **Tracks in een bepaalde volgorde afspelen (PGM Play)**

Afspeelopties selecteren

Open als volgt het PLAY MODE menu en selecteer de gewenste afspeelmogelijkheid.

- 1 Houd DISPLAY/MENU ingedrukt totdat het venster MENU verschijnt.

```
MENU
>REPEAT
```

- 2 Druk op **▲** of **▼** om "PLAY MODE" te selecteren en druk op **▶II/ENTER***.

* In plaats van **▶II/ENTER** kunt u ook DISPLAY/MENU gebruiken om de selectie op te geven

```
MENU
>PLAY MODE
```

- 3 Druk op **▲** of **▼** om de gewenste afspeelmogelijkheid te selecteren. De standaardinstelling is "ALL" (normaal afspelen).

```
PLAY MODE
>GROUP
```

De afspeelmogelijkheden worden weergegeven.

Tracks herhaaldelijk afspelen (Repeat Play)

U kunt verschillende afspeelmogelijkheden herhalen.

- 1 Houd DISPLAY/MENU ingedrukt totdat het venster MENU verschijnt.

```
MENU
>REPEAT
```

- 2 Druk op **▲** of **▼** om "REPEAT" te selecteren en druk op **▶II/ENTER**.
- 3 Druk op **▲** of **▼** om "ON" te selecteren en druk op **▶II/ENTER** om de selectie in te voeren.

```
REPEAT
>ON
```

Alle bestanden in een geselecteerde groep afspelen (Group Play) (alleen voor ATRAC-CD's/MP3-CD's)

Voer stap 1 en 2 uit van "Afspeelopties selecteren" (deze pagina), druk op **▲** of **▼** om "GROUP" te selecteren en druk op **▶II/ENTER** om de selectie in te voeren.

Eén track afspelen

(Single Play)

Voer stap 1 en 2 uit van "Afspeelopties selecteren" (pagina 16), druk op **↑** of **↓** om "1" te selecteren en druk op **▶II/ENTER** om de selectie in te voeren.

Tracks afspelen in willekeurige volgorde

(Shuffle Play)

Voer stap 1 en 2 uit van "Afspeelopties selecteren" (pagina 16), druk op **↑** of **↓** om "SHUFFLE" te selecteren en druk op **▶II/ENTER** om de selectie in te voeren.

Bestanden in een geselecteerde groep in willekeurige volgorde afspelen

(Group Shuffle Play) (alleen voor ATRAC-CD's/MP3-CD's)

Voer stap 1 en 2 uit van "Afspeelopties selecteren" (pagina 16), druk op **↑** of **↓** om "GROUP SHUF" te selecteren en druk op **▶II/ENTER** om de selectie in te voeren.

Favoriete afspeellijsten afspelen (m3u Play List Play)

(alleen voor MP3-CD's)

U kunt uw favoriete m3u-afspeellijsten afspelen.*

* Een "m3u-afspeellijst" is een bestand waarvoor een afspelvolgorde van MP3-bestanden is gecodeerd. Als u de functie voor afspeellijsten wilt gebruiken, moet u MP3-bestanden op een CD-R/RW opnemen met coderingssoftware die de m3u-indeling ondersteunt.

1 Voer stap 1 en 2 uit van "Afspeelopties selecteren" (pagina 16), druk op **↑** of **↓** om "PLAY LIST" te selecteren en druk op **▶II/ENTER** om de selectie in te voeren.

2 Druk op **↑** of **↓** om een afspeellijst te selecteren.



```
PLAY LIST
>LATEST
```

Afspeellijst

3 Druk op **▶II/ENTER**.

Favoriete tracks afspelen door bladwijzers toe te voegen (Bookmark Track Play)

U kunt tijdens het afspelen op de CD-speler bladwijzers toevoegen aan gewenste tracks en alleen deze tracks afspelen.

Audio-CD: maximaal 99 tracks voor elke CD (maximaal 10 CD's)

ATRAC-CD: maximaal 999 tracks voor elke CD (maximaal 5 CD's)

MP3-CD: maximaal 999 tracks voor elke CD (maximaal 5 CD's)

Bladwijzers toevoegen*

- 1 Speel de track af waaraan u een bladwijzer wilt toevoegen. Houd ►||/ENTER ingedrukt tot "📌" verdwijnt en "📌" (bladwijzer) gaat knipperen. Als de bladwijzer is toegevoegd, knippert "📌" langzamer.
- 2 Druk op ◀◀ of ▶▶ om de track te selecteren waaraan u een bladwijzer wilt toevoegen. Herhaal vervolgens stap 1 om bladwijzers toe te voegen aan de gewenste tracks.

Tracks met bladwijzers afspelen

Voer stap 1 en 2 uit van "Afspeelopties selecteren" (pagina 16), druk op ▲ of ▼ om "BOOK MARK" te selecteren en druk op ►||/ENTER.

De tracks met bladwijzers worden afgespeeld.

De bladwijzers verwijderen*

Speel de track met de bladwijzer af. Houd ►||/ENTER ingedrukt tot "📌" verdwijnt uit het display.

Tracks met bladwijzers controleren*

Tijdens het afspelen van de tracks met bladwijzers, brandt "📌" in het display.

* Voer deze bewerkingen alleen uit als Scherm 1 wordt weergegeven (pagina 15).

Opmerkingen

- Tijdens het afspelen van tracks met bladwijzers worden de tracks afgespeeld in de volgorde van tracknummer en niet in de volgorde waarin u de bladwijzers hebt toegevoegd.
- Als u probeert bladwijzers toe te voegen aan tracks op de 11e CD (op de 6e CD als u ATRAC-CD's/MP3-CD's afspeelt), worden de bladwijzers op de eerste CD verwijderd.
- Als u alle voedingsbronnen verwijdert, worden de opgeslagen bladwijzers gewist.

De 10 meest afgespeelde tracks afspelen (Auto Ranking Play)

De CD-speler onthoudt automatisch maximaal 10 tracks die u het meest hebt afgespeeld van de CD die wordt afgespeeld. De tracks worden van de tiende tot de eerste afgespeeld.

Voer stap 1 en 2 uit van "Afspeelopties selecteren" (pagina 16), druk op ▲ of ▼ om "AUTO RANKING" te selecteren en druk op ►||/ENTER om de selectie in te voeren.

De meest afgespeelde tracks afspelen in willekeurig volgorde (Auto Ranking Shuffle Play)

De CD-speler speelt maximaal 32 tracks af die de speler automatisch heeft onthouden als de meest afgespeelde tracks. Met Auto Ranking Shuffle Play worden deze tracks afgespeeld in willekeurige volgorde.

Voer stap 1 en 2 uit van "Afspeelopties selecteren" (pagina 16), druk op \uparrow of \downarrow om "RANKING SHUF" te selecteren en druk op \blacktriangleright /ENTER om de selectie in te voeren.

Opmerking

De CD-speler bewaart de tracks die u hebt afgespeeld van maximaal 10 CD's, ongeacht of u van CD hebt gewisseld. Wanneer tracks van een 11e CD worden opgenomen in het geheugen, worden de gegevens van de eerste CD verwijderd.

Tracks in een bepaalde volgorde afspelen (PGM Play)

U kunt de CD-speler programmeren om maximaal 64 tracks in een bepaalde volgorde af te spelen.

1 Stop het afspelen. Voer stap 1 en 2 uit van "Afspeelopties selecteren" (pagina 16), druk op \uparrow of \downarrow om "PROGRAM" te selecteren en druk op \blacktriangleright /ENTER om de selectie in te voeren.

2 Druk op \blacktriangleleft of \blacktriangleright om de track te selecteren en druk op DISPLAY/MENU om de selectie in te voeren.

De track wordt opgeslagen in het geheugen.

Als u een ATRAC-CD/MP3-CD afspelt, kunt u ook een groep selecteren met $\square +$ of $\square -$.

[Audio-CD]



Tracknummer Afspeelvolgorde

[CD-TEXT]

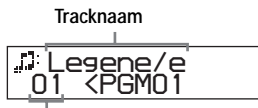

Tracknummer

[ATRAC-CD/MP3-CD]



Afspeelvolgorde Bestandsnaam

(Wordt vervolgd)

Tracks in een bepaalde volgorde afspelen

3 Herhaal stap 2 om de tracks te selecteren in de gewenste volgorde.

4 Druk op ►||/ENTER om PGM Play te starten.

Programma controleren

Tijdens het programmeren:

Druk herhaaldelijk op DISPLAY/MENU voordat u stap 4 uitvoert.

Opmerkingen



- Als u de 64e track hebt ingevoerd in stap 3, verschijnt de eerste geselecteerde track (audio-CD) of de eerste geselecteerde bestandsnaam (ATRAC-CD/MP3-CD) in het display.
- Als u meer dan 65 tracks selecteert, worden de tracks die u als eerste hebt geselecteerd, gewist.

Zoeken naar groepen of tracks/bestanden

U kunt met ▲ of ▼ tijdens het afspelen snel zoeken naar de groep (alleen voor ATRAC-CD's) of de track/het bestand en deze afspelen op CD-speler.



1 Druk tijdens het afspelen op ▲ of ▼ tot het zoekvenster verschijnt.



2 Druk op  + of  - om de gewenste groep te selecteren en druk vervolgens op ►||/ENTER.

De CD-speler speelt vanaf het eerste bestand af in de groep die u hebt geselecteerd.

Gewenste tracks/bestanden selecteren

1 Voer de bovenstaande stap 1 uit. Druk op  + of  - om de gewenste groep te selecteren.

2 Druk op ▲ of ▼ om de gewenste track/het gewenste bestand te selecteren en druk op ►||/ENTER .

Het afspelen wordt gestart vanaf de geselecteerde track of het geselecteerde bestand.

De zoekmodus uitschakelen

Druk op ■. Als er maximaal 40 seconden geen bewerking is uitgevoerd, gaat u terug naar het vorige scherm.

Geluidskwaliteit aanpassen (Parametric equalizer)

U kunt op de volgende twee manieren de geluidskwaliteit aanpassen aan uw wensen:

- Een voorinstelling geluidspatroon selecteren → "De gewenste geluidskwaliteit selecteren"
- De geluidskwaliteit zelf aanpassen → "Geluidskwaliteit aanpassen"

De gewenste geluidskwaliteit selecteren

- 1 Druk op DISPLAY/MENU tot het venster MENU verschijnt.
- 2 Druk op **▲** of **▼** om "SOUND" te selecteren en druk op **▶||/ENTER***.
* In plaats van **▶||/ENTER** kunt u ook DISPLAY/MENU gebruiken om de selectie op te geven.
- 3 Druk op **▲** of **▼** om de gewenste geluidskwaliteit te selecteren en druk op **▶||/ENTER** om de selectie in te voeren.

Aanduiding	Geluidskwaliteit
SOFT	Zang, nadruk op middentonen
ACTIVE	Heldere geluiden met nadruk op de hoge en lage tonen
HEAVY	Zware geluiden met meer nadruk op hoge en lage tonen dan ACTIVE sound
CUSTOM	Aangepast geluid

Geluidskwaliteit aanpassen

U kunt de geluidskwaliteit aanpassen door het geluidsvolume van de 3 frequentiebereiken "LOW" (low range audio), "MID" (middle range audio) en "HIGH" (high range audio) te wijzigen. Voor elk frequentiebereik kunt u een van de 3 golfpatronen kiezen en kunt u ook het geluidsvolume aanpassen in 7 niveaus voor het patroon dat u hebt geselecteerd.

U kunt de geluidskwaliteit aanpassen door de vorm van het golfpatroon op het display te controleren.

- 1 Voer stap 1 tot en met 3 uit van "De gewenste geluidskwaliteit selecteren" en selecteer "CUSTOM".

- 2 Druk 2 seconden op **◀◀** of **▶▶** om het frequentiebereik te selecteren.

Het geselecteerde frequentiebereik knippert.



- 3 Druk op **▲** of **▼** om het geluidsvolume te selecteren en druk herhaaldelijk op **◀◀** of **▶▶** om een van de 3 golfpatronen in het geheugen te selecteren voor elk frequentiebereik.

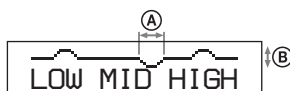

- (A): Frequentiebereik
(B): Geluidsvolume

- 4 Herhaal stap 2 en 3 om de overige 2 frequentiebereiken aan te passen.

- 5 Druk op **▶||/ENTER** om de selectie in te voeren.

(Wordt vervolgd)

Geluidskwaliteit aanpassen

Terugkeren naar het vorige venster

Druk op  -.

De aanpassingsbewerking annuleren









Druk op .

Opmerkingen

- Als u CUSTOM geluid selecteert, kan het geluid worden vervormd wanneer u het volume verhoogt. Dit is afhankelijk van de geluidsinstellingen. Verlaag het volume wanneer dit het geval is.
- U bemerkt wellicht een verschil in het geluidsvolume tussen de instelling CUSTOM en de andere geluidsinstellingen. Stel het volume in volgens uw eigen wensen.
- Wanneer u de radio gebruikt, werkt de parametrische equalizer niet.

De functie G-PROTECTION

De G-PROTECTION functie is ontworpen om goede bescherming te leveren tegen het overslaan van geluid bij actief gebruik.

- 1** Houd **DISPLAY/MENU** ingedrukt wanneer het afspelen is gestopt tot het venster **MENU** verschijnt. Druk op  of  om "**OPTION**" te selecteren en druk op /ENTER.
- 2** Druk op  of  om "**G-PROTECTION**" te selecteren en druk op /ENTER om de selectie in te voeren.
- 3** Druk op  of  om "**G-PRO 1**" of "**G-PRO 2**" te selecteren en druk op /ENTER om de selectie in te voeren.
Als u "G-PRO 2" selecteert, wordt de G-PROTECTION functie verbeterd vergeleken met "G-PRO 1". Selecteer "G-PRO 1" voor CD-geluid van hoge kwaliteit.









Opmerking

Geluid kan verspringen:

- als de CD-speler continu wordt blootgesteld aan sterkere schokken dan verwacht,
- als een vuile of gekraste CD wordt afgespeeld of
- als u CD-R's/RW's van slechte kwaliteit gebruikt of
als er een probleem is met het oorspronkelijke opnameapparaat of de software.

Gehoer beschermen (AVLS)

De AVLS functie (Automatic Volume Limiter System) zorgt ervoor dat het maximale volume laag wordt gehouden om gehoorbeschadiging te voorkomen.

- 1** Houd **DISPLAY/MENU** ingedrukt totdat het venster **MENU** verschijnt. Druk op  of  om "**OPTION**" te selecteren en druk op /ENTER.
- 2** Druk op  of  om "**AVLS**" te selecteren en druk op /ENTER om de selectie in te voeren.
- 3** Druk op  of  om "**ON**" te selecteren en druk op /ENTER om de selectie in te voeren.

De AVLS functie annuleren

Voer stap 1 tot en met 3 uit en wijzig de AVLS instelling in "OFF".

Afspelen automatisch stoppen (OFF TIMER)

U kunt instellen dat de CD-speler automatisch wordt gestopt binnen een bereik van 1 tot 99 minuten. Als de timerfunctie is ingeschakeld, wordt "⏸" elke 5 seconden weergegeven*.

* Alleen als Scherm 1 of 2 wordt weergegeven (pagina 15)

1 Houd DISPLAY/MENU ingedrukt totdat het venster MENU verschijnt. Druk op **↑** of **↓** om "OPTION" te selecteren en druk op **▶II/ENTER**.

2 Druk op **↑** of **↓** om "TIMER" te selecteren en druk op **▶II/ENTER** om de selectie in te voeren.

3 Druk op **↑** of **↓** om "10 min*" te selecteren en druk op **▶II/ENTER**.

* Standaardinstelling. Als u de instelling hebt gewijzigd, verschijnt de tijd die is ingesteld.

4 Druk op **↑** of **↓** om de tijdsduur te selecteren die u wilt instellen (van "01 min" tot "99 min") en druk op **▶II/ENTER** om de selectie in te voeren.

- Verhogen/verlagen met 5 minuten:
Druk herhaaldelijk op **↑** of **↓**.
- Verhogen/verlagen met 1 minuut:
Druk minimaal 2 seconden op **↑** of **↓**.

Terugkeren naar het vorige venster

Druk op **☐ -**.

Het instellen annuleren

Druk op **■**.

De tijdsduur controleren voordat de CD-speler stopt met afspelen

Voer stap 1 tot en met 3 uit tijdens het afspelen.

De OFF TIMER functie annuleren

De OFF TIMER functie wordt geannuleerd:

- Als u stap 1-3 uitvoert en de instelling voor OFF TIMER wijzigt in "OFF".
- Als u naar de radio luistert.

De bedieningselementen vergrendelen (HOLD)

U kunt de bedieningselementen vergrendelen op de CD-speler om te voorkomen dat toetsen per ongeluk kunnen worden ingedrukt.

Schuif HOLD in de richting van de pijl.

"HOLD" knippert als u op een toets drukt terwijl de HOLD functie is geactiveerd.

De bedieningselementen ontgrendelen

Schuif HOLD in de tegenovergestelde richting van de pijl.

De pieptoon uitschakelen

U kunt de pieptoon uitschakelen die u hoort via de hoofdtelefoon of oortelefoon als u de CD-speler bedient.

- 1** Houd **DISPLAY/MENU** ingedrukt totdat het venster **MENU** verschijnt. Druk op **↑** of **↓** om "OPTION" te selecteren en druk op **▶II/ENTER**.
- 2** Druk op **↑** of **↓** om "BEEP" te selecteren en druk op **▶II/ENTER** om de selectie in te voeren.
- 3** Druk op **↑** of **↓** om "OFF" te selecteren en druk op **▶II/ENTER** om de selectie in te voeren.

De pieptoon inschakelen

Voer stap 1 tot en met 3 uit en wijzig de BEEP instelling in "ON".

Tracks doorlopend afspelen (SEAMLESS)

(alleen voor ATRAC-CD's)

U kunt live concerten, enzovoort afspelen zonder ruimte tussen de tracks.

- 1** Als het afspelen is gestopt, houdt u **DISPLAY/MENU** ingedrukt tot het venster **MENU** verschijnt. Druk op **↑** of **↓** om "OPTION" te selecteren en druk op **▶II/ENTER**.
- 2** Druk op **↑** of **↓** om "SEAMLESS" te selecteren en druk op **▶II/ENTER** om de selectie in te voeren.
- 3** Druk op **↑** of **↓** om "ON" te selecteren en druk op **▶II/ENTER** om de selectie in te voeren.

Opmerking

De tracks worden wellicht niet doorlopend afgespeeld, afhankelijk van de manier waarop de muziek is opgenomen.

Naar de radio luisteren

U kunt naar FM- en AM-programma's luisteren.

1 Druk op RADIO ON/BAND om de radio in te schakelen.

2 Druk op RADIO ON/BAND tot de gewenste band wordt weergegeven.

Wanneer u op de toets drukt, wordt het display als volgt gewijzigd:

Het Amerikaanse en Canadese model:

→ FM → AM → TV → WB

Overige modellen: → FM → AM

3 Druk op TUNE + of – om af te stemmen op de gewenste zender en pas het volume aan.

De radio uitschakelen

Druk op ■•RADIO OFF.

Snel op een zender afstemmen

Houd TUNE + of – in stap 3 ingedrukt tot de frequentie nummers in het display worden gewijzigd. De CD-speler zoekt automatisch naar de radiofrequenties en stopt bij zenders die duidelijk worden ontvangen.

De ontvangst verbeteren

Voor FM schuift u het snoer van de hoofdtelefoon/oortelefoon uit.



Hoofdtelefoon of oortelefoon

Voor AM wijzigt u de positie van de CD-speler.

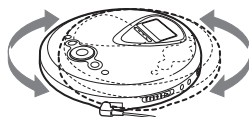

Opmerking

Houd de hoofdtelefoon/oortelefoon aangesloten op de Ⓞ aansluiting van de CD-speler. Het snoer van de hoofdtelefoon/oortelefoon functioneert als FM-antenne.

Als de FM/TV/WB-uitzending moeilijk hoorbaar is (voor de modellen U, CA, E92, MX2*)

1 Terwijl u luistert naar de radio, houdt u DISPLAY/MENU ingedrukt tot het display wordt gewijzigd.

>AULS
LOCAL

- 2 Druk op ▲ of ▼ om "LOCAL" te selecteren en druk op ►||/ENTER.
- 3 Druk op ▲ of ▼ om "ON" te selecteren en druk op ►||/ENTER om de selectie op te geven.

* U kunt de regiocode voor het model controleren in de linkerbovenhoek van de streepjescode op de verpakking.

(Wordt vervolgd)

Als de FM-uitzending moeilijk hoorbaar is (voor de modellen CED, CEK, EE1, E13, AU2, E13/2*)

- 1 Terwijl u luistert naar de radio, houdt u DISPLAY/MENU ingedrukt tot het display wordt gewijzigd.



- 2 Druk op \uparrow of \downarrow om "MONO" te selecteren en druk op \blacktriangleright /ENTER.
- 3 Druk op \uparrow of \downarrow om "ON" te selecteren en druk op \blacktriangleright /ENTER om de selectie op te geven.

U hoort minder ruis, maar het geluid wordt mono afgespeeld.

* U kunt de regiocode voor het model controleren in de linkerbovenhoek van de streepjescode op de verpakking.

Uw gehoor beschermen

De AVLS functie (Automatic Volume Limiter System) zorgt ervoor dat het maximale volume laag wordt gehouden om gehoorbeschadiging te voorkomen.

- 1 Terwijl u luistert naar de radio, houdt u DISPLAY/MENU ingedrukt tot het display wordt gewijzigd.
- 2 Druk op \uparrow of \downarrow om "AVLS" te selecteren en druk op \blacktriangleright /ENTER.
- 3 Druk op \uparrow of \downarrow om "ON" te selecteren en druk op \blacktriangleright /ENTER om de selectie op te geven.

De AVLS functie annuleren

Voer stap 1 tot en met 3 uit en wijzig de AVLS instelling in "OFF".

De radio automatisch uitschakelen

U kunt instellen dat de radio automatisch wordt uitgeschakeld. Hiervoor kunt u een waarde tussen 10 en 99 minuten instellen in stappen van 10 minuten. Als de timerfunctie is ingeschakeld, wordt "⌚" elke 5 seconden weergegeven.

- 1 Terwijl u luistert naar de radio, houdt u DISPLAY/MENU ingedrukt tot het display wordt gewijzigd.
- 2 Druk op \uparrow of \downarrow om "TIMER" te selecteren en druk op \blacktriangleright /ENTER.
- 3 Druk op \uparrow of \downarrow om de gewenste tijd te selecteren (een waarde tussen "10" en "99") en druk op \blacktriangleright /ENTER om de selectie op te geven.

De tijd controleren voordat de radio automatisch wordt uitgeschakeld

Voer stap 1 en 2 uit tijdens het afspelen.

De OFF TIMER functie annuleren

De OFF TIMER functie voor de radio wordt geannuleerd:

- Als u stap 1-3 uitvoert en de instelling voor OFF TIMER wijzigt in "OFF".
- Als u de radio uitschakelt.
- Als u een CD gaat afspelen.

Wanneer u naar de radio luistert op batterijen

Als u de stekker van de externe voedingsbron aansluit op de DC IN 4.5 V aansluiting van de CD-speler, wordt de CD-speler uitgeschakeld. Schakel de CD-speler in door op RADIO ON/BAND te drukken zodat u weer naar de speler kunt luisteren.

Radiozenders vooraf instellen

U kunt maximaal 51 zenders instellen (voor het Amerikaanse en Canadese model): 7 TV-zenders, 4 WB-zenders, 30 FM-zenders en 10 AM-zenders of 40 zenders (voor de overige modellen): 30 FM-zenders en 10 AM-zenders.

1 Druk op RADIO ON/BAND om de radio in te schakelen.

2 Druk op RADIO ON/BAND om de band te selecteren.

3 Druk minimaal 2 seconden op MEMORY.

Het voorinstelnummer knippert in het display.

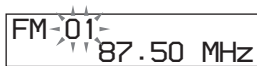

4 Druk minimaal 2 seconden op DISPLAY/MENU.

De CD-speler begint automatisch naar zenders te zoeken vanaf de laagste frequentie en stopt ongeveer 3 seconden als een zender wordt ontvangen.

5 Als u de ontvangen zender wilt instellen, drukt u op DISPLAY/MENU terwijl het voorinstelnummer knippert.

De ontvangen zender wordt ingesteld voor het eerste voorinstelnummer en de CD-speler begint naar de volgende beschikbare zender te zoeken. Als u niet binnen 3 seconden op DISPLAY/MENU drukt, begint de CD-speler naar de volgende zender te zoeken zonder dat de vorige zender is opgeslagen.

6 Herhaal stap 5 tot alle zenders zijn ingesteld.

Als de zenders al zijn opgeslagen, worden de oude vervangen door de nieuw ingestelde zenders.

Zenders handmatig vooraf instellen

- 1 Druk op RADIO ON/BAND om de radio in te schakelen.
- 2 Druk op RADIO ON/BAND om de band te selecteren.
- 3 Houd MEMORY ingedrukt tot het voorinstelnummer in het display knippert.

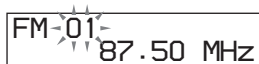

Vanaf deze stap moet u elke volgende stap binnen 30 seconden na het voltooiën van de vorige stap beginnen. Als er 30 seconden verstrijken zonder dat een handeling wordt uitgevoerd, verdwijnt het voorinstelnummer uit het display. Hiermee wordt aangegeven dat de wachtstand voor het geheugen op de CD-speler is uitgeschakeld. Als dit gebeurt, moet u de procedure opnieuw uitvoeren vanaf stap 3.

(Wordt vervolgd)

Radiozenders vooraf instellen

- 4 Terwijl het voorinstelnummer knippert, drukt u herhaaldelijk op **◀◀** of **▶▶** om het voorinstelnummer te selecteren waaronder u de zender wilt opslaan.
- 5 Druk op TUNE + of - om af te stemmen op de gewenste zender terwijl het voorinstelnummer knippert.
- 6 Druk op DISPLAY/MENU. Wanneer de zender wordt ingesteld, klinkt er een piepton. De oude zender wordt vervangen door de nieuwe zender. Het volgende voorinstelnummer wordt weergegeven en de CD-speler schakelt over naar de wachtstand voor het geheugen.
- 7 Herhaal stap 4 tot en met 6 wanneer u zenders in dezelfde band instelt. Wanneer u zenders in een andere band instelt, houdt u MEMORY ingedrukt om de wachtstand voor het geheugen uit te schakelen. Herhaal stap 2 tot en met 6 als het voorinstelnummer niet meer knippert.

De wachtstand voor het geheugen uitschakelen

Wanneer de radio is ingeschakeld, kunt u de wachtstand voor het geheugen op een van de volgende manieren uitschakelen. Ingestelde zenders blijven opgeslagen in het geheugen van de CD-speler.

- Houd MEMORY ingedrukt tot het voorinstelnummer stopt met knipperen.
- Druk 30 seconden niet op een toets. Het voorinstelnummer stopt met knipperen.
- Druk op **▶▶**. De CD-speler schakelt over naar de afspeelstand.
- Druk op **■•RADIO OFF**. De radio wordt uitgeschakeld.

Alle ingestelde zenders wissen

- 1 Terwijl de radio is uitgeschakeld en het CD's afspelen is gestopt, houdt u DISPLAY/MENU ingedrukt tot het MENU venster wordt weergegeven.
- 2 Druk op **▲** of **▼** om "OPTION" te selecteren en druk op **▶▶**/ENTER.
- 3 Druk op **▲** of **▼** om "TUNER PRESET" te selecteren en druk op **▶▶**/ENTER om de selectie op te geven. "Clear?" wordt in het display weergegeven. Wanneer u op **▶▶**/ENTER drukt, worden alle ingestelde zenders gewist.

Vooraf ingestelde radiozenders beluisteren

U kunt gemakkelijk op de zender afstemmen door op **◀◀** of **▶▶** te drukken.

- 1 Druk op **RADIO ON/BAND** om de band te selecteren.
 - 2 Druk op **◀◀** of **▶▶** om af te stemmen op een opgeslagen zender.
-

Het afsteminterval wijzigen (behalve voor Europese modellen)

Als u de CD-speler in het buitenland gebruikt, kunt u desgewenst het AM-afsteminterval wijzigen in het menu.
Gebied met 9 kHz: Azië en Europa
Gebied met 10 kHz: Verenigde Staten, Canada en Zuid-Amerika

Wijzig het afsteminterval als volgt als de radio is uitgeschakeld en het CD's afspelen is gestopt.

-
- 1** Houd **DISPLAY/MENU** ingedrukt tot het **MENU** venster wordt weergegeven.

 - 2** Druk op **↑** of **↓** om "OPTION" te selecteren en druk op **▶II/ENTER**.

 - 3** Druk op **↑** of **↓** om "AM STEP" te selecteren en druk op **▶II/ENTER** om de selectie op te geven.

 - 4** Druk op **↑** of **↓** om "9 kHz" of "10 kHz" te selecteren en druk op **▶II/ENTER** om de selectie op te geven.
-

Opmerking

Als u het afsteminterval hebt gewijzigd, moet u de radiozenders opnieuw instellen.

Gebruik van droge batterijen

Gebruik alleen het volgende type droge batterijen voor de CD-speler:

- LR6 (AA) alkalinebatterijen

Zie "Technische gegevens" voor de levensduur van de batterijen.

Opmerking

Verwijder altijd de netspanningsadapter wanneer u droge batterijen gebruikt.

- 1 Verschuif OPEN om het deksel van de CD-speler te openen en open het deksel van de batterijhouder in de speler.**

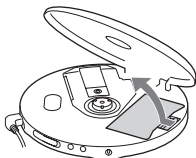

- 2 Plaats twee LR6 (AA-formaat) batterijen door ⊕ te laten samenvallen met de afbeelding in de batterijhouder. Sluit het deksel tot dit vastklikt.**

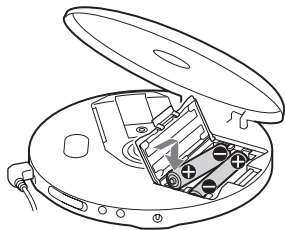

Steek eerst de ⊖ kant in (voor beide batterijen).

Wanneer moet u de batterijen vervangen?

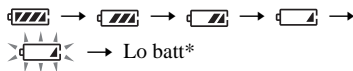

U kunt de resterende batterijlading controleren in het uitleesvenster.



* Er weerklinkt een pieptoon.

Wanneer de batterijen leeg zijn, moet u beide batterijen door nieuwe vervangen.

Opmerkingen

- De indicatorsegmenten  geven de resterende batterijlading bij benadering aan. Eén segment staat niet altijd voor een vierde van de batterijlading.
- Afhankelijk van de werksomstandigheden kunnen meer of minder indicatorsegmenten  oplichten.

De batterijen verwijderen

Verwijder de batterijen zoals hieronder afgebeeld.

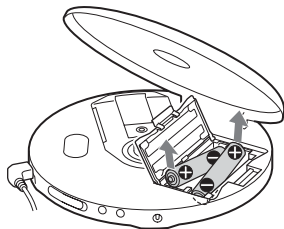

Het deksel van de batterijhouder bevestigen

Als het deksel van de batterijhouder is losgekomen, bijvoorbeeld wanneer de speler is gevallen of als u te veel kracht hebt gebruikt, kunt u deze weer bevestigen zoals hieronder wordt weergegeven.

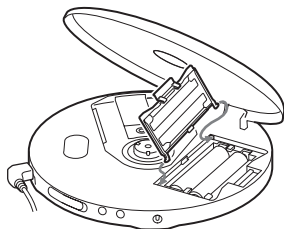

Opmerkingen betreffende spanningsbronnen

Koppel alle spanningsbronnen los wanneer de CD-speler voor lange tijd niet wordt gebruikt.

Betreffende de netspanningsadapter

- Gebruik alleen de meegeleverde netspanningsadapter. Als er bij de CD-speler geen netspanningsadapter wordt geleverd, moet u de AC-E45HG netspanningsadapter gebruiken. Gebruik geen andere netspanningsadapter om te voorkomen dat de werking van het toestel wordt verstoord.

Polariteit van de stekker





- Raak de netspanningsadapter niet aan met natte handen.
- Sluit de netspanningsadapter aan op een gemakkelijk toegankelijk stopcontact. Als u een afwijking van de netspanningsadapter waarneemt, moet u deze onmiddellijk uit het stopcontact halen.

Betreffende droge batterijen

- Gooi geen batterijen in het vuur.
- Draag geen batterijen samen met muntstukken of andere metalen voorwerpen. Wanneer de positieve en negatieve klemmen van de batterij per ongeluk in contact komen met metalen voorwerpen kan warmte worden geproduceerd.
- Meng geen nieuwe batterijen met oude batterijen.
- Gebruik geen verschillende types batterijen samen.

- Verwijder de batterijen wanneer u het toestel gedurende lange tijd niet gebruikt.
- Mocht er batterijlekkage optreden, maak dan de batterijhouder helemaal schoon voor u nieuwe batterijen plaatst. Indien er vloeistof op uw lichaam terecht komt, spoel die dan grondig af.

Lijst met menu's

Houd DISPLAY/MENU ingedrukt tot het venster MENU verschijnt. Druk op  of  om het gewenste menu te selecteren.



Druk op  – om terug te keren naar het vorige venster.*1

Druk op  als u het instellen wilt annuleren.

Items die zijn aangemerkt met , zijn de standaardinstellingen.

Afspelmogelijkheden instellen (pagina)	Menu 1	➔	Menu 2
Tracks herhaaldelijk afspelen (16)	REPEAT		 OFF ON
Normaal afspelen	PLAY MODE		ALL
Alle bestanden in een geselecteerde groep afspelen (16)	PLAY MODE		GROUP*2
Eén track afspelen (17)	PLAY MODE		1
Tracks afspelen in willekeurige volgorde (17)	PLAY MODE		SHUFFLE
Bestanden in een geselecteerde groep in willekeurige volgorde afspelen (17)	PLAY MODE		GROUP SHUF*2
Favoriete tracks afspelen door bladwijzers toe te voegen (18)	PLAY MODE		BOOK MARK*3
Favoriete afspeellijsten afspelen (17)	PLAY MODE		PLAY LIST*4
De 10 meest afgespeelde tracks afspelen (18)	PLAY MODE		AUTO RANKING
De meest afgespeelde tracks afspelen in willekeurig volgorde (19)	PLAY MODE		RANKING SHUF
Tracks in een bepaalde volgorde afspelen (19)	PLAY MODE		PROGRAM*5

*1 Als "PGM" niet wordt weergegeven.

*2 Alleen voor ATRAC-CD's/MP3-CD's

*3 Alleen als er bladwijzers zijn toegevoegd aan de tracks/bestanden

*4 Alleen afspeellijsten (m3u) opgenomen in MP3-indeling

*5 U kunt deze instellingen toepassen als het afspelen is gestopt.

Geluid instellen (pagina)	Menu 1 →	Menu 2 →	Menu 3
Geluidskwaliteit aanpassen (21)	SOUND	● OFF SOFT ACTIVE HEAVY CUSTOM	—
Verschillende functies instellen (pagina)	Menu 1 →	Menu 2 →	Menu 3
Beveiliging tegen het overslaan van geluid (22)	OPTION	G-PROTECTION*1	● G-PRO 1 G-PRO 2
Gehoor beschermen (22)	OPTION	AVLS	ON ● OFF
Afspelen automatisch stoppen (23)	OPTION	TIMER	10 min*2 ● OFF
De pieptoon uitschakelen (24)	OPTION	BEEP	● ON OFF
Tracks herhaaldelijk afspelen (24)	OPTION	SEAMLESS*1, *3	ON ● OFF
Instelling als de radio is uitgeschakeld (pagina)	Menu 1 →	Menu 2 →	Menu 3
Het afsteminterval wijzigen (29)	OPTION	AM STEP	9 kHz*4 10 kHz
Alle ingestelde zenders wissen (28)	OPTION	TUNER PRESET	Clear?

*1 U kunt deze instellingen toepassen als het afspelen is gestopt.

*2 Standaardinstelling. Als u de instelling hebt gewijzigd, verschijnt de tijd die is ingesteld.

*3 Alleen voor ATRAC-CD's

*4 De standaardinstellingen zijn afhankelijk van het land/de regio waar u de CD-speler hebt aangeschaft.

Voorzorgsmaatregelen

Veiligheid

- Mocht er een klein voorwerp of vloeistof in de CD-speler terechtkomen, verbreek dan de aansluiting op het stopcontact en laat het toestel eerst door een deskundige nakijken alvorens het weer in gebruik te nemen.
- Steek geen vreemde voorwerpen in de DC IN 4,5 V (externe voedingsingang) aansluiting.

De CD-speler

- Houd de lens van de CD-speler schoon en raak ze niet aan. Als u dit toch doet, kan de lens beschadigd en kan de werking van het toestel verstoord raken.
- Plaats geen zware voorwerpen op de CD-speler. De CD-speler en de CD kunnen hierdoor worden beschadigd.
- Zet de CD-speler niet op een plek waar hij is blootgesteld aan warmtebronnen, direct zonlicht, overdreven stof of zand, vocht, regen, mechanische schokken, oneffenheden of in een auto met gesloten ruiten.
- Als de CD-speler de radio- of televisieontvangst stoort, moet u de speler uitzetten en verder van de radio of de televisie af zetten.
- Discs met afwijkende vormen (b.v. hart, vierkant, ster) kunnen niet met deze CD-speler worden afgespeeld. Indien u dat toch doet, kan de CD-speler worden beschadigd. Gebruik dergelijke discs niet.

Behandeling van CD's

- Neem een CD altijd vast aan de rand en raak nooit het oppervlak aan.
- Plak geen papier of plakband op een CD.
- Stel de CD niet bloot aan direct zonlicht of warmtebronnen, zoals heteluchtkanalen en laat deze niet achter in een auto die in de volle zon geparkeerd staat.

Hoofdtelefoon/oortelefoon

Verkeersveiligheid

Draag geen hoofdtelefoon/oortelefoon als u een auto of enig ander voertuig bestuurt en evenmin op de fiets. Dit kan leiden tot gevaarlijke verkeerssituaties en is in veel landen of regio's wettelijk verboden. Het kan bovendien gevaarlijk zijn muziek met een hoog volume te beluisteren als u zich op straat bevindt, vooral op oversteekplaatsen. Let altijd heel goed op in potentieel gevaarlijke situaties en zet eventueel het toestel uit.

Gehoorschadiging voorkomen

Zet de muziek in de hoofdtelefoon/oortelefoon niet te hard. Oorspecialisten adviseren tegen het voortdurend en zonder onderbreking beluisteren van harde muziek. Hooft u een hoog geluid in uw oren, draai dan het volume omlaag of zet het toestel uit.

Houd rekening met anderen

Houd de geluidsterkte op een redelijk niveau. U kunt dan geluiden van buitenaf nog steeds horen terwijl u tegelijkertijd rekening houdt met de mensen om u heen.

Onderhoud

De behuizing reinigen

Reinig de behuizing van de speler met een zachte doek die lichtjes is bevochtigd met water of een mild schoonmaakmiddel. Gebruik geen alcohol, benzine of thinner.

Problemen oplossen

Als het probleem niet is opgelost als u deze oorzaken hebt gecontroleerd, raadpleegt u de dichtstbijzijnde Sony-handelaar.

CD-speler

Probleem	Oorzaak en/of oplossing
Het volume wordt niet verhoogd zelfs niet wanneer u herhaaldelijk op VOL + drukt.	→ AVLS is ingesteld op "ON". Stel AVLS in op "OFF". (pagina 22)
U hoort geen geluid of ruis.	→ Sluit de stekkers van de hoofdtelefoon/oortelefoon stevig aan. (pagina 13) → De stekkers zijn vuil. Maak de stekkers van de hoofdtelefoon/oortelefoon regelmatig schoon met een droge, zachte doek.
Bepaalde bestanden kunnen niet worden afgespeeld.	→ U probeert bestanden af te spelen die zijn opgenomen in een indeling die niet geschikt is voor deze CD-speler. (pagina 6)
De afspeelduur is te kort wanneer u de droge batterijen gebruikt.	→ Controleer of u alkalinebatterijen gebruikt en geen mangaanbatterijen. (pagina 30) → Vervang de batterijen door nieuwe LR6 (AA-formaat) alkalinebatterijen. (pagina 30)
"Lo batt" wordt weergegeven in het display. De CD wordt niet afgespeeld.	→ Vervang de batterijen door nieuwe LR6 (AA-formaat) alkalinebatterijen. (pagina 30)
"Hi dc In" wordt weergegeven in het display.	→ U gebruikt een netspanningsadapter met een hogere stroomsterkte dan de bijgeleverde of aanbevolen adapter. Gebruik alleen de bijgeleverde netspanningsadapter of accukabel die wordt aangeraden onder "Optionele accessoires". (pagina 38)
De CD wordt niet afgespeeld. "No disc" verschijnt in het display wanneer een CD in de CD-speler wordt geplaatst.	→ De CD is vuil of vervormd. → Controleer of de CD is geplaatst met het label naar boven. (pagina 13) → Er is vocht gecondenseerd. Gebruik de CD-speler enige uren niet tot het vocht is verdampt. → Sluit het deksel van de batterijhouder goed. (pagina 30) → Controleer of de batterijen juist zijn geplaatst. (pagina 30) → Sluit de netspanningsadapter goed aan op een stopcontact. (pagina 13) → Druk op ►/ENTER als meer dan één seconde is verstreken nadat u de netspanningsadapter hebt aangesloten. → De CD-R/RW is leeg. → Er is een probleem met de kwaliteit van de CD-R/RW, het opnameapparaat of de software.
"HOLD" knippert in het display als u op een toets drukt en de CD wordt niet afgespeeld.	→ De toetsen zijn vergrendeld. Schuif de HOLD schakelaar terug. (pagina 23)

(Wordt vervolgd)

Problemen oplossen

Probleem	Oorzaak en/of oplossing
Het afspelen wordt hervat vanaf het punt waarop u bent gestopt. (hervatfunctie)	→ De hervatfunctie is actief. Als u wilt afspelen vanaf de eerste track, drukt u in de stopstand op ► /ENTER en houdt u deze toets ingedrukt tot de eerste track wordt afgespeeld, of opent u het deksel van de CD-speler. U kunt ook alle voedingsbronnen verwijderen en vervolgens de batterijen opnieuw plaatsen of de netspanningsadapter opnieuw aansluiten. (pagina 13, 14, 30)
De CD maakt een ritselfend geluid.	→ Sluit het deksel van de batterijhouder goed. (pagina 30)
Tijdens de weergave van een ATRAC-CD of MP3-CD, draait de CD niet maar is het geluid normaal hoorbaar.	→ De CD-speler is ontworpen om het draaien van een ATRAC-CD of MP3-CD te stoppen tijdens het afspelen om stroom te besparen. Dit duidt niet op een storing.
"NO FILE" verschijnt in het display als u op ► /ENTER drukt of als u het deksel van de CD-speler sluit.	→ Er staan geen ATRAC3plus-/ATRAC3-/MP3-bestanden op de CD. → Er wordt een CD-R/RW gebruikt waarvan de gegevens zijn gewist. → De CD is vuil.
De CD begint te draaien wanneer u het deksel van de CD-speler sluit.	→ De CD-speler leest de gegevens op de CD. Dit duidt niet op een storing.
Het LCD-scherm wordt moeilijk zichtbaar of wordt traag.	→ U gebruikt de CD-speler bij een hoge temperatuur (boven de 40°C) of bij een lage temperatuur (onder 0°C). Het display gaat weer correct werken bij kamertemperatuur.
Het afspelen wordt abrupt gestopt.	→ OFF TIMER is ingesteld. Wijzig de instelling in "OFF".
De OFF TIMER functie wordt geannuleerd.	→ De OFF TIMER functie voor de CD wordt geannuleerd als u naar de radio gaat luisteren. De OFF TIMER functie voor de radio wordt geannuleerd als u een CD gaat afspelen.

Radio

Probleem	Oorzaak en/of oplossing
Het geluid is zacht of van slechte kwaliteit.	→ Vervang de batterijen door nieuwe LR6 alkalinebatterijen (AA-formaat). (pagina 30) → Plaats de CD-speler uit de buurt van elektronische apparaten (televisies, computers, enzovoort). → Houd de netspanningsadapter uit de buurt van de CD-speler.

Technische gegevens

CD-speler

Systeem

Compact disc digital audiosysteem

Laserdiode-eigenschappen

Materiaal: GaAlAs

Golflengte: $\lambda = 770 - 800 \text{ nm}$

Emissieduur: continu

Laseruitgangsvermogen: minder dan $44,6 \mu\text{W}$
(Deze waarde voor het uitgangsvermogen is gemeten op een afstand van 200 mm van het lensoppervlak van het optische blok met een opening van 7 mm.)

D-A omzetting

1-bit quartz time-axis control

Frequentiebereik

20 - 20 000 Hz $\pm 1,2 \text{ dB}$ (volgens JEITA)

Uitgangsniveau (bij een ingangsniveau van 4,5 V)

Hoofdtelefoon (stereo miniaansluiting)

Ong. 5 mW + ong. 5 mW bij 16 Ω

(Ong. 1,5 mW + ong. 1,5 mW bij 16 Ω)*

*Voor klanten in Europa

Radio

Frequentiebereik

● Modellen CED, CEK, EE1*

FM: 87,5-108,0 MHz

AM: 531-1 602 kHz

● Modellen E13/2, E92*

• 9 kHz interval:

FM: 87,5-108,0 MHz

AM: 531-1 710 kHz

• 10 kHz interval:

FM: 87,5-108,0 MHz

AM: 530-1 710 kHz

● Modellen AU2, E13*

• 9 kHz interval:

FM: 87,5 -108,0 MHz

AM: 531 -1 602 kHz

• 10 kHz interval:

FM: 87,5 -108,0 MHz

AM: 530 -1 710 kHz

● Modellen U, CA*

• 9 kHz interval:

TV: 2-13 ch

WB (weather band): 1-7 ch

FM: 87,5-108,0 MHz

AM: 531-1 710 kHz

• 10 kHz interval:

TV: 2-13 ch

WB (weather band): 1-7 ch

FM: 87,5-108,0 MHz

AM: 530-1 710 kHz

* U kunt de regiocode voor het model controleren in de linkerbovenhoek van de streepjescode op de verpakking.

Antenne

FM: Snoer van de hoofdtelefoon/oortelefoon

AM: Ingebouwde ferrietantenne

Algemeen

Stroomvereisten

• Twee LR6-batterijen (AA-formaat): 1,5 V
gelijkstroom $\times 2$

• Netspanningsadapter (DC IN 4.5 V aansluiting):

220 V, 50 Hz (Model voor China)

120 V, 60 Hz (Model voor Mexico)

Levensduur batterijen*1 (bij benadering in uren)

Met de CD-speler op een effen en stevige ondergrond.

Als SOUND is ingesteld op "OFF".

De speelduur hangt af van de manier waarop de CD-speler wordt gebruikt.

Met twee Sony alkaliebatterijen LR6 (SG) (geproduceerd in Japan)

	G-PROTECTION	
	"G-PRO 1"	"G-PRO 2"
Audio-CD's	50	45
ATRAC-CD's*2	80	80
MP3-CD's*3	62	62
RADIO ON	75	

*1 Meetwaarde volgens JEITA (Japan Electronics and Information Technology Industries Association)

*2 Bij opnamen met 48 kbps

*3 Bij opnamen met 128 kbps

(Wordt vervolgd)

Technische gegevens

Werkings temperatuur

5°C - 35°C

Afmetingen (b/h/d) (zonder uitstekende onderdelen en bedieningselementen)

ong. 135,8 × 30,7 × 135,8 mm

Gewicht (zonder accessoires)

ong. 195 g

Octrooien in de Verenigde Staten en in andere landen vallen onder de licentie van Dolby Laboratories.

Wijzigingen in ontwerp en technische gegevens voorbehouden zonder voorafgaande kennisgeving.

Optionele accessoires

Netspanningsadapter*1	AC-E45HG
Actieve luidsprekers	SRS-Z1 SRS-Z30
Accukabel*2	DCC-E345
Accukabel met auto-aansluitset*2	DCC-E34CP
Auto-aansluitset*2	CPA-9C
Verbindingskabel	RK-G129 RK-G136
Oortelefoon (behalve voor klanten in Frankrijk)	MDR-E818LP MDR-J10
Oortelefoon (voor klanten in Frankrijk)	MDR-E808LP

*1 Specificaties voor netspanningsadapters verschillen per land/regio. Controleer het plaatselijke voltage en de vorm van de stekker voordat u de adapter koopt.

*2 Als u naar de radio luistert met deze accessoires, treedt er wellicht storing op. U kunt het beste alleen CD's afspelen als u deze accessoires gebruikt.

De handelaar verkoopt sommige van de hierboven vermelde accessoires wellicht niet. Raadpleeg de handelaar voor meer informatie over de accessoires in uw land/regio.

ACHTUNG

ATRAC3plus und ATRAC3 sind
Warenzeichen der Sony Corporation.

Um Feuergefahr und die Gefahr eines elektrischen Schlags zu vermeiden, setzen Sie das Gerät weder Regen noch sonstiger Feuchtigkeit aus.

Stellen Sie das Gerät nicht in ein geschlossenes Regal oder einen geschlossenen Schrank.

Achten Sie darauf, dass die Ventilationsöffnungen des Geräts nicht durch ein Tuch, Vorhänge usw. blockiert werden, da sonst Feuergefahr besteht. Stellen Sie auch keine brennenden Kerzen auf das Gerät.

Um Feuergefahr und die Gefahr eines elektrischen Schlags zu vermeiden, stellen Sie keine Gefäße mit Flüssigkeiten darin, wie z. B. Vasen, auf das Gerät.

In einigen Ländern gelten unter Umständen spezielle Vorschriften zur Entsorgung der Batterien/Akkus, mit denen dieses Produkt betrieben wird. Nähere Informationen erhalten Sie beispielsweise bei der Stadtverwaltung.

VORSICHT

- UNSICHTBARE LASER-STRAHLUNG BEI GEÖFFNETEM GEHÄUSE.
- NICHT IN DEN LASER-STRAHL SCHAUEN ODER DIREKT MIT OPTISCHEN INSTRUMENTEN ANSEHEN.
- KLASSE 1M: UNSICHTBARE LASER-STRAHLUNG BEI GEÖFFNETEM GEHÄUSE.
- NICHT DIREKT MIT OPTISCHEN INSTRUMENTEN ANSEHEN.

Die Gültigkeit des CE-Zeichens beschränkt sich ausschließlich auf die Länder, in denen es gesetzlich erforderlich ist, vor allem im EWR (europäischen Wirtschaftsraum).

Inhalt

Viel Spaß mit dem ATRAC-CD-Walkman!

Mit diesem CD-Player abspielbare Musikquellen	6
ATRAC3plus und ATRAC3	7
MP3	7
Die Struktur von ATRAC3plus-/ATRAC3- und MP3-Dateien	8

Vorbereitungen

Überprüfen des mitgelieferten Zubehörs ...	10
Lage und Funktion der Bedienelemente	11

Wiedergeben einer CD

1. Legen Sie eine CD ein.	13
2. Schließen Sie den CD-Player an.	13
3. Starten Sie die Wiedergabe einer CD. ...	13

Wiedergabeoptionen

Wiederholte Wiedergabe von Titeln (Repeat Play)	16
Wiedergabe aller Dateien in der ausgewählten Gruppe (Group Play) (nur ATRAC-/MP3-CDs)	16
Wiedergabe eines einzelnen Titels (Single Play)	17
Wiedergabe von Titeln in willkürlicher Reihenfolge (Shuffle Play)	17
Wiedergabe aller Dateien in der ausgewählten Gruppe in willkürlicher Reihenfolge (Group Shuffle Play) (nur ATRAC-/MP3-CDs)	17
Wiedergabe bestimmter Wiedergabelisten (M3u Play List Play) (nur MP3-CDs) ...	17
Wiedergabe von Titeln unter Verwendung von Lesezeichen (Bookmark Track Play)	18
Wiedergabe der 10 am häufigsten wiedergegebenen Titel (Auto Ranking Play)	18

Wiedergabe der am häufigsten wiedergegebenen Titel in willkürlicher Reihenfolge (Auto Ranking Shuffle Play)	19
Wiedergabe von Titeln in programmierter Reihenfolge (PGM Play)	19
Suchen nach Gruppen oder Titeln/Dateien ..	20

Weitere Funktionen

Einstellen der Klangqualität (parametrischer Equalizer)	21
Die Funktion G-PROTECTION	22
Schützen des Gehörs (AVLS-Funktion)	22
Automatisches Stoppen der Wiedergabe (OFF TIMER)	23
Sperren der Bedienelemente (HOLD)	23
Ausschalten des Signaltons	24
Ununterbrochene Wiedergabe (SEAMLESS) (nur ATRAC-CDs)	24

Verwenden des Radios

Radioempfang	25
Speichern von Radiosendern	27
Wiedergeben gespeicherter Radiosender ...	28
Ändern des Empfangsintervalls (außer bei Modellen für Europa)	29

Anschließen einer Stromquelle

Trockenbatterien	30
Hinweise zur Stromquelle	31

Weitere Informationen

Liste der Menüs	32
Vorsichtsmaßnahmen	34
Wartung	34
Störungsbehebung	35
Technische Daten	37
Sonderzubehör	38

DE

Viel Spaß mit dem ATRAC-CD-Walkman!

Danke, dass Sie sich für den D-NF400/NF401 von Sony entschieden haben. Dieser CD-Walkman wird als „ATRAC-CD-Walkman“ bezeichnet, denn Sie können damit „ATRAC-CDs“ wiedergeben.

Sie können mühelos eigene ATRAC-CDs erstellen.

So verwenden Sie SonicStage

Näheres dazu schlagen Sie bitte in der mitgelieferten Bedienungsanleitung zu „SonicStage“ nach.

1

Installieren

Installieren Sie die mitgelieferte Software „SonicStage“.



2

Speichern und Brennen

Sie können von Audio-CDs importierte Musikdaten oder Musikdateien auf dem PC speichern, die gewünschten Titel auswählen und dann Ihre eigenen CDs brennen.

Audio-CDs



Musikdateien*



*Dateien im MP3- oder WAV-Format

Was ist eine ATRAC-CD?

Als ATRAC-CD bezeichnet man eine CD-R/RW, auf der im ATRAC3plus-/ATRAC3-Format komprimierte Audiodaten aufgezeichnet wurden. Auf einer CD-R/RW können etwa 30 Audio-CDs aufgezeichnet werden.* Auch MP3-Dateien können Sie in das ATRAC3plus-/ATRAC3-Format konvertieren und dann aufzeichnen.

* Wenn die Gesamtspieldauer einer CD (bzw. eines Albums) schätzungsweise 60 Minuten beträgt und Sie auf einer 700-MB-CD-R/RW mit 48 Kbps im ATRAC3plus-Format aufnehmen.

Was ist das ATRAC3plus-/ATRAC3-Format?

Näheres finden Sie auf Seite 7 - 9 in diesem Handbuch.

Die Audiodaten werden von SonicStage in das ATRAC3plus-/ATRAC3-Format konvertiert.

ATRAC-CD



3

Wiedergabe

Ihre selbst gebrannten ATRAC-CDs können Sie jetzt mit dem ATRAC-CD-Walkman wiedergeben.



Auch Audio-CDs können Sie mit dem CD-Walkman wiedergeben.

Mit diesem CD-Player abspielbare Musikquellen

Sie können die folgenden 3 Musikquellen mit dem CD-Player wiedergeben:

- Audio-CDs (CDDA-Format)
- CDs mit ATRAC3plus-/ATRAC3-Dateien (ATRAC-CDs)
- CDs mit MP3-Dateien (MP3-CDs)

Geeignete Datenträgerformate

Sie können ausschließlich Datenträger nach ISO 9660 Stufe 1/2 und im erweiterten Joliet-Format verwenden.

Hinweis zu CD-Rs/CD-RWs

Mit diesem CD-Player lassen sich CD-Rs/CD-RWs wiedergeben, die im ATRAC3plus-/ATRAC3-, MP3- oder CDDA-Format* aufgezeichnet wurden, aber die Wiedergabemöglichkeiten hängen von der Qualität der CD und dem Zustand des Aufnahmegeräts ab.

* CDDA steht für Compact Disc Digital Audio. Es handelt sich dabei um einen Aufnahmestandard für Audio-CDs.

Musik-CDs mit Urheberrechtsschutzcodierung

Dieses Produkt ist auf die Wiedergabe von CDs ausgelegt, die dem Compact Disc-Standard (CD) entsprechen. Seit neuestem bringen einige Schallplattenfirmen Musik-CDs mit Kopierschutztechnologien auf den Markt. Beachten Sie bitte, dass einige dieser CDs nicht dem CD-Standard entsprechen und mit diesem Produkt möglicherweise nicht wiedergegeben werden können.

Hinweise

- Mit diesem CD-Player können keine Musikinhalte auf beschreibbaren Datenträgern wie CD-Rs/RWs aufgezeichnet werden.
- Im ATRAC3plus-/ATRAC3-Format bespielte CD-Rs/RWs können nicht am Computer wiedergegeben werden.

ATRAC3plus und ATRAC3

ATRAC3plus steht für „Adaptive Transform Acoustic Coding3plus“ und ist eine Kompressionstechnologie für Tonsignale, die auf der Grundlage des ATRAC3-Formats entwickelt wurde. Im ATRAC3plus-Format können Musikinhalte bei 64 Kbps auf etwa 1/20 ihrer ursprünglichen Größe komprimiert werden, ohne dass es dabei zu Einbußen an der Tonqualität kommt. Als Übertragungsbitraten stehen 256 Kbps, 64 Kbps und 48 Kbps zur Verfügung.

ATRAC3 steht für „Adaptive Transform Acoustic Coding3“ und ist eine Kompressionstechnologie für Tonsignale, die eine hohe Tonqualität ermöglicht und zugleich eine sehr starke Komprimierung erlaubt. Im ATRAC3-Format können Musikinhalte auf etwa 1/10 ihrer ursprünglichen Größe komprimiert werden, was den Speicherbedarf erheblich reduziert. Als Übertragungsbitraten stehen 132 Kbps, 105 Kbps und 66 Kbps zur Verfügung.

Höchstzahl an zulässigen Gruppen und Dateien

- Höchstzahl an Gruppen: 255
- Höchstzahl an Dateien: 999

Erläuterungen finden Sie in der mitgelieferten Bedienungsanleitung zu „SonicStage“.

Hinweis zum Speichern von Dateien auf Datenträgern

Speichern Sie auf einer CD mit ATRAC3plus-/ATRAC3-Dateien keine Dateien in anderen Formaten (außer MP3) und legen Sie darauf keine unnötigen Ordner an.

MP3

MP3 steht für MPEG-1 Audio Layer3. Es handelt sich dabei um einen Standard für die Komprimierung von Audiodateien, der von der Motion Picture Experts Group, einer Arbeitsgruppe der ISO (Internationale Normungsorganisation), entwickelt wurde. Er ermöglicht die Komprimierung von Audiodateien auf etwa 1/10 der Datengröße einer Standard-CD.

Die wichtigsten Spezifikationen des geeigneten Datenträgerformats sind folgende:

- Höchstzahl an Verzeichnisebenen: 8
- Zulässige Zeichen: A - Z, a - z, 0 - 9, _ (Unterstrich)

Hinweise

- Fügen Sie beim Benennen von Dateien unbedingt die Dateierweiterung „mp3“ zum Dateinamen hinzu.
- Wenn Sie die Erweiterung „mp3“ einer anderen als einer MP3-Datei zuweisen, kann der Player die Datei nicht richtig erkennen.

(Fortsetzung)

Höchstzahl an zulässigen Gruppen und Dateien

- Höchstzahl an Gruppen: 255
- Höchstzahl an Dateien: 999

Einstellungen für Komprimierungs- und Schreibsoftware

- Dieser CD-Player kann MP3-Dateien mit folgenden Spezifikationen wiedergeben: Bitrate 16 - 320 Kbps, Abtastfrequenz 32/44,1/48 kHz. Auch VBR-Dateien (VBR = Variable Bit Rate) können wiedergegeben werden.

Zum Komprimieren von Audiodaten für das Speichern in einer MP3-Datei empfiehlt es sich, die Komprimierungssoftware auf „44,1 kHz“, „128 Kbps“ und „Constant Bit Rate“ einzustellen.

- Um mit der maximalen Kapazität aufzunehmen, stellen Sie „halting of writing“ ein.
- Wenn Sie auf einem Datenträger, auf dem nichts aufgezeichnet ist, auf einmal bis zur maximalen Kapazität aufnehmen wollen, stellen Sie „Disc at Once“ ein.

Hinweise zum Speichern von Dateien auf Datenträgern

- Speichern Sie auf einer CD mit MP3-Dateien keine Dateien in anderen Formaten (außer MP3/ATRAC3plus/ATRAC3) und legen Sie auch keine unnötigen Ordner darauf an.
- Wenn eine CD eingelegt wird, liest der Player alle Informationen zu den Ordnern und Dateien auf dieser CD ein. Enthält die CD viele Ordner, kann es lange dauern, bis die Wiedergabe beginnt bzw. die Wiedergabe der nächsten Datei gestartet wird.

Die Struktur von ATRAC3plus-/ATRAC3- und MP3-Dateien

Gruppen und Ordner

Das ATRAC3plus-/ATRAC3-Format ist sehr einfach aufgebaut. Es besteht aus Dateien und Gruppen. Eine Datei entspricht einem Titel auf einer Audio-CD. Eine Gruppe ist ein Satz von Dateien und entspricht einem Album. Eine Gruppe weist keine verzeichnisähnliche Struktur auf, es kann also keine Gruppe innerhalb einer vorhandenen Gruppe angelegt werden.

Bei MP3-CDs entspricht eine Datei einem Titel und eine Gruppe einem Album. Dieser CD-Player erkennt einen MP3-Ordner als „Gruppe“ und kann daher CD-Rs/RWs in der gleichen Weise wiedergeben wie ATRAC3plus-/ATRAC3-Dateien.

Dateistruktur und Wiedergabereihenfolge bei ATRAC3plus/ ATRAC3/MP3

•ATRAC3plus/ATRAC3

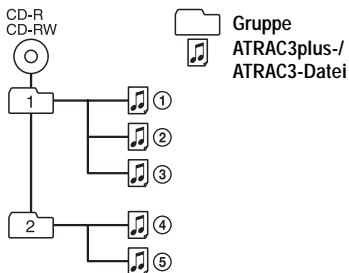

•MP3

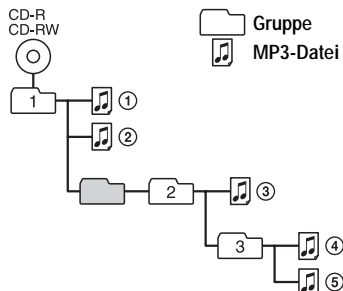

Hinweise

- Eine Gruppe, die keine MP3-Datei enthält, wird übersprungen.
- Befinden sich auf einer CD Dateien im ATRAC3plus-/ATRAC3- und im MP3-Format, gibt dieser CD-Player die ATRAC3plus-/ATRAC3-Dateien zuerst wieder.
- Je nachdem, wie die MP3-Dateien auf der CD aufgezeichnet wurden, kann die Wiedergabereihenfolge anders sein als oben angegeben.

Vorbereitungen

Überprüfen des mitgelieferten Zubehörs

Netzteil (1)

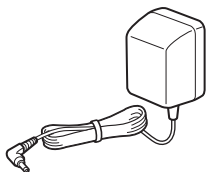

CD-ROM* (SonicStage) (1)

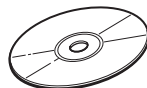

* Lassen Sie eine CD-ROM nicht mit einem Audio-CD-Player wiedergeben.

Kopfhörer/Ohrhörer (1)

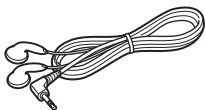

Bedienungsanleitung zu SonicStage (1)

Lage und Funktion der Bedienelemente

CD-Player

Näheres finden Sie auf den in Klammern angegebenen Seiten.

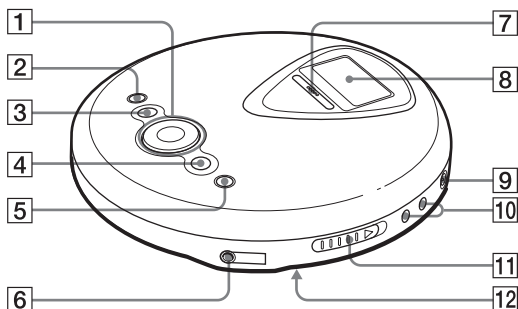

- 1** Funktionstaste (13, 14, 16 - 26, 28, 29, 32)

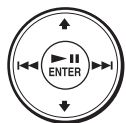

▶▶^{*1}/ENTER:
Wiedergabe/Pause/Eingabe
◀◀: AMS^{*2}/
Zurückspulen/Einstellen
eines gespeicherten
Senders
▶▶: AMS/schneller
Vorlauf/Einstellen eines
gespeicherten Senders
▲/**▼**: Zum Auswählen
einer Datei, des
Wiedergabemodus usw.

- 2** Taste **■** (Stopp)•RADIO OFF (20, 22, 23, 25, 28, 32)
3 Taste **□** (Gruppe) •-•TUNE - (14, 19, 20, 22, 23, 25, 28, 32)
4 Taste **□** (Gruppe) •+•TUNE + (14, 19, 20, 25, 28)
5 Taste DISPLAY/MENU (15, 16, 19 - 29, 32)

Mit dieser Taste rufen Sie das Menü auf.
Mit dieser Taste können Sie auch eine Auswahl bestätigen, genauso wie mit **▶▶**/ENTER.

- 6** Kopfhörerbuchse \odot (13)
7 Taste RADIO ON/BAND•MEMORY (25 - 28)

RADIO ON: Einschalten des Radios.
BAND: Wechseln des Frequenzbereichs.
MEMORY: Zum Speichern von Sendern halten Sie diese Taste gedrückt.

- 8** Display (12, 15 - 17, 19 - 21, 25 - 27, 32)
9 Buchse DC IN 4.5 V (externe Stromversorgung) (13)
10 Tasten VOL (Lautstärke) +^{*1}/- (13)
11 Schalter OPEN (13, 30)

Durch Verschieben dieses Schalters lässt sich der Deckel des CD-Players öffnen.

- 12** Schalter HOLD (Rückseite) (23)
Wenn Sie diesen Schalter in Pfeilrichtung verschieben, werden die Tasten am CD-Player deaktiviert.

*1 Diese Taste ist mit einem fühlbaren Punkt gekennzeichnet.



*2 Automatischer Musiksensor

(Fortsetzung)

Display

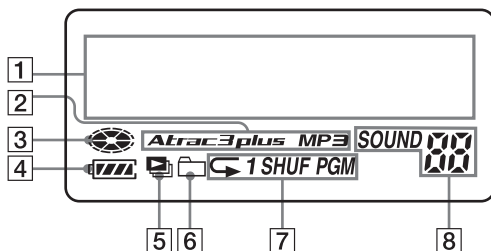
Näheres finden Sie auf den in Klammern angegebenen Seiten.



- 1** Zeichenanzeigebereich (15)
Bei der Wiedergabe einer Audio-CD werden der CD-Name, der Titelname usw. in 2 Zeilen im Display angezeigt, sofern die entsprechenden Informationen auf der CD aufgezeichnet sind.
Bei der Wiedergabe einer ATRAC-/MP3-CD werden der Gruppenname, der Dateiname usw. in 2 Zeilen im Display angezeigt, sofern die entsprechenden Informationen auf der CD aufgezeichnet sind.
Auch Menüoptionen werden in diesem Display angezeigt.
- 2** Anzeige Atrac3plus/MP3
- 3** CD-Anzeige
Leuchtet, während eine CD wiedergegeben wird.
- 4** Batterieanzeige (30)
Zeigt die Restladung der Batterien an.
Wenn „“ blinkt, sind die Batterien erschöpft.
- 5** Wiedergabelistenanzeige (nur MP3-CDs)
- 6** Gruppenanzeige (19, 20) (nur ATRAC-/MP3-CDs)
- 7** Wiedergabemodusanzeige
Zeigt die verschiedenen Wiedergabemodi, wie zum Beispiel Shuffle Play oder Program Play, an. Die Anzeige „“ erscheint bei der Wiedergabewiederholung.
- 8** Anzeige SOUND
Zeigt die Einstellung für SOUND an, die im Menü ausgewählt wurde.

Wiedergeben einer CD

1. Legen Sie eine CD ein.

- 1 Verschieben Sie OPEN, um den Deckel des CD-Players zu öffnen.

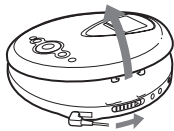

Schalter OPEN

- 2 Legen Sie eine CD ein und schließen Sie den Deckel.

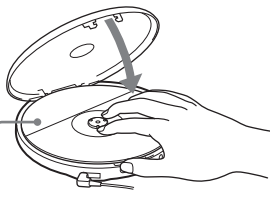

Mit der beschrifteten Seite nach oben

2. Schließen Sie den CD-Player an.

Sie können eine der folgenden Stromquellen verwenden:

- LR6-Alkalibatterien (Größe AA) (Seite 30)
- Netzteil

Auf dieser Seite wird die Stromversorgung des CD-Players über den Netzstrom erläutert. Schließen Sie die Stecker korrekt an.

- 1 Schließen Sie das Netzteil an.
- 2 Schließen Sie die Kopfhörer/ Ohrhörer an den CD-Player an.

3. Starten Sie die Wiedergabe einer CD.

Drücken Sie ►II/ENTER.

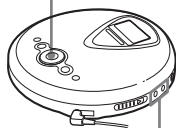

Stellen Sie die Lautstärke mit VOL + oder - ein.

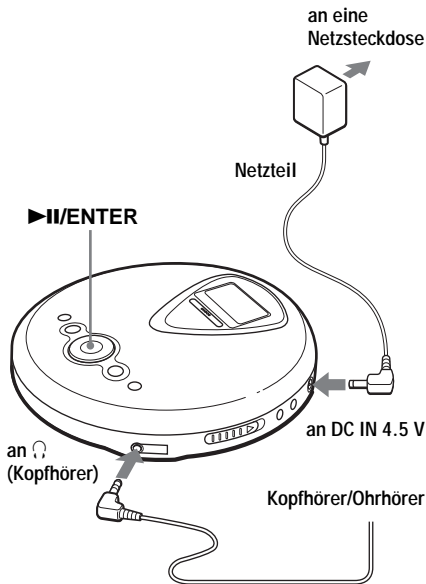

(Fortsetzung)

Grundfunktionen

Funktion	Vorgehen
Wiedergabe (ab der Stelle, an der die Wiedergabe zuvor gestoppt wurde)	Drücken Sie ►►/ENTER. Die Wiedergabe wird an der Stelle fortgesetzt, an der sie gestoppt wurde.
Wiedergabe (ab dem ersten Titel)	Halten Sie im Stopmodus ►►/ENTER gedrückt, bis die Wiedergabe des ersten Titels beginnt.
Pause/Fortsetzen der Wiedergabe nach einer Pause	Drücken Sie ►►/ENTER.
Stoppen*2	Drücken Sie ■.
Ansteuern des Anfangs des aktuellen Titels (AMS*1)*2	Drücken Sie ◀◀◀.
Ansteuern des Anfangs vorhergehender Titel (AMS)*3	Drücken Sie mehrmals ◀◀◀.
Ansteuern des Anfangs des nächsten Titels (AMS)*2, *3	Drücken Sie ►►►.
Ansteuern des Anfangs nachfolgender Titel (AMS)*3	Drücken Sie mehrmals ►►►.
Schneller Rücklauf*2, *5	Halten Sie ◀◀◀ gedrückt.
Schneller Vorlauf*2, *5	Halten Sie ►►► gedrückt.
Weiterschalten zu nachfolgenden Gruppen*4	Drücken Sie mehrmals □ +.
Zurückschalten zu vorherigen Gruppen*4	Drücken Sie mehrmals □ -.

*1 Automatischer Musiksensor

*2 Diese Funktionen können Sie während der Wiedergabe und während einer Pause ausführen.

*3 Nachdem der letzte Titel wiedergegeben wurde, können Sie mit ►►► an den Anfang des ersten Titels zurückschalten. Ebenso können Sie beim ersten Titel mit ◀◀◀ zum letzten Titel zurückschalten.

*4 Nur bei der Wiedergabe einer ATRAC-/MP3-CD.

*5 Diese Funktionen stehen bei MP3-Dateien, die im Packet Write-Format auf einer CD-R/RW aufgezeichnet wurden, nicht zur Verfügung.

Anzeigen von CD-Informationen im Display

Drücken Sie mehrmals DISPLAY/MENU, um die CD-Informationen anzuzeigen.

Bei der Wiedergabe einer CD mit Textinformationen, wie zum Beispiel CD-TEXT, werden Titelname, Albumname, Interpretenname usw. angezeigt, wie in der folgenden Tabelle in Klammern angegeben. Bei der Wiedergabe einer ATRAC-CD werden die Informationen angezeigt, die Sie mithilfe von SonicStage eingegeben haben. Bei der Wiedergabe einer MP3-CD, die MP3-Dateien mit ID3-Tags*¹ enthält, werden die ID3-Tag-Informationen angezeigt.

Mit jedem Tastendruck auf DISPLAY/MENU wechselt die Anzeige folgendermaßen:

Bildschirm	Audio-CD	ATRAC-/MP3-CD
1	Titelnummer, verstrichene Spieldauer (Titelname)	Dateiname, Dateinummer, verstrichene Spieldauer
2	Titelnummer, Restspieldauer des aktuellen Titels (Titelname, Interpretenname)	Interpretenname, CODEC-Informationen* ³ , Dateinummer, Restspieldauer der aktuellen Datei
3	Anzahl der restlichen Titel* ² , Restspieldauer der CD* ² (Albumname, Interpretenname)	Gruppenname, Gesamtzahl der Dateien
4	Liste der Titelnamen	Gruppennamen/Dateinamen

*1 Das ID3-Tag ist ein Format zum Hinzufügen bestimmter Informationen (Titelname, Albumname, Interpretenname usw.) zu MP3-Dateien. Dieser CD-Player entspricht Version 1.1/2.2/2.3 des ID3-Tag-Formats (nur für MP3-Dateien).

*2 Wird bei der Wiedergabe eines einzelnen Titels, bei Shuffle Play, bei der Wiedergabe von Titeln mit Lesezeichen, bei Auto Ranking Play, Auto Ranking Shuffle Play oder PGM Play nicht angezeigt.

*3 Bitrate und Abtastfrequenzen werden angezeigt. Bei der Wiedergabe einer VBR-MP3-Datei (VBR = Variable Bit Rate) erscheint im Display anstelle der Bitrate die Anzeige „VBR“. In manchen Fällen erscheint „VBR“ nicht gleich von Anfang an, sondern erst, wenn die Wiedergabe bereits eine Weile läuft.

Hinweise

- Im Display dieses CD-Players können die Zeichen A - Z, a - z, 0 - 9 und _ angezeigt werden.
- Vor der Wiedergabe einer Datei liest der CD-Player alle Datei- und Gruppeninformationen (bzw. Ordnerinformationen) auf der CD ein. Dabei wird „READING“ angezeigt. Je nach Inhalt der CD kann es einige Zeit dauern, bis das Einlesen abgeschlossen ist.
- Wenn eine Gruppe keinen Namen hat, erscheint „ROOT“ im Display.
- Wenn für die Datei keine ID3-Tag-Informationen gespeichert sind, erscheint „- - -“ im Display.

Herausnehmen der CD

Drücken Sie auf den Zapfen in der Mitte des CD-Fachs und nehmen Sie die CD heraus.

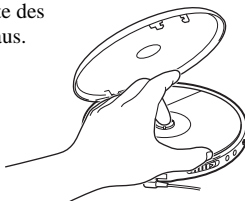

► Wiedergabeoptionen

Über das Menü können Sie folgende Wiedergabeoptionen auswählen.

- **Wiederholte Wiedergabe von Titeln (Repeat Play)**
- **Wiedergabe aller Dateien in der ausgewählten Gruppe (Group Play)**
- **Wiedergabe eines einzelnen Titels (Single Play)**
- **Wiedergabe von Titeln in willkürlicher Reihenfolge (Shuffle Play)**
- **Wiedergabe aller Dateien in der ausgewählten Gruppe in willkürlicher Reihenfolge (Group Shuffle Play)**
- **Wiedergabe bestimmter Wiedergabelisten (M3u Play List Play)**
- **Wiedergabe von Titeln unter Verwendung von Lesezeichen (Bookmark Track Play)**
- **Wiedergabe der 10 am häufigsten wiedergegebenen Titel (Auto Ranking Play)**
- **Wiedergabe der am häufigsten wiedergegebenen Titel in willkürlicher Reihenfolge (Auto Ranking Shuffle Play)**
- **Wiedergabe von Titeln in programmierter Reihenfolge (PGM Play)**

Auswählen der Wiedergabeoptionen

Rufen Sie, wie im Folgenden erläutert, das Menü PLAY MODE auf und wählen Sie die gewünschte Wiedergabeoption.

- 1 Halten Sie DISPLAY/MENU gedrückt, bis die Anzeige MENU erscheint.

```
MENU
>REPEAT
```

- 2 Wählen Sie mit **▲** oder **▼** die Option „PLAY MODE“ aus und drücken Sie dann **▶II/ENTER***.

* Mit DISPLAY/MENU können Sie auch eine Auswahl bestätigen, genauso wie mit **▶II/ENTER**.

```
MENU
>PLAY MODE
```

- 3 Wählen Sie mit **▲** oder **▼** die gewünschte Wiedergabeoption aus.
Die Standardeinstellung ist „ALL“ (normale Wiedergabe).

```
PLAY MODE
>GROUP
```

Hier werden die Wiedergabeoptionen angezeigt.

Wiederholte Wiedergabe von Titeln (Repeat Play)

Es gibt bei der wiederholten Wiedergabe mehrere Möglichkeiten.

- 1 Halten Sie DISPLAY/MENU gedrückt, bis die Anzeige MENU erscheint.

```
MENU
>REPEAT
```

- 2 Wählen Sie mit **▲** oder **▼** die Option „REPEAT“ aus und drücken Sie dann **▶II/ENTER**.
- 3 Wählen Sie mit **▲** oder **▼** die Einstellung „ON“ aus und drücken Sie dann **▶II/ENTER**.

```
REPEAT
>ON
```

Wiedergabe aller Dateien in der ausgewählten Gruppe (Group Play) (nur ATRAC-/MP3-CDs)

Führen Sie Schritt 1 und 2 unter „Auswählen der Wiedergabeoptionen“ (diese Seite) aus, wählen Sie mit **▲** oder **▼** die Option „GROUP“ aus und bestätigen Sie dann mit **▶II/ENTER** Ihre Auswahl.

Wiedergabe eines einzelnen Titels (Single Play)

Führen Sie Schritt 1 und 2 unter „Auswählen der Wiedergabeoptionen“ (Seite 16) aus, wählen Sie mit **↑** oder **↓** die Option „1“ aus und bestätigen Sie dann mit **▶II/ENTER** Ihre Auswahl.

Wiedergabe von Titeln in willkürlicher Reihenfolge (Shuffle Play)

Führen Sie Schritt 1 und 2 unter „Auswählen der Wiedergabeoptionen“ (Seite 16) aus, wählen Sie mit **↑** oder **↓** die Option „SHUFFLE“ aus und bestätigen Sie dann mit **▶II/ENTER** Ihre Auswahl.

Wiedergabe aller Dateien in der ausgewählten Gruppe in willkürlicher Reihenfolge (Group Shuffle Play) (nur ATRAC-/MP3-CDs)

Führen Sie Schritt 1 und 2 unter „Auswählen der Wiedergabeoptionen“ (Seite 16) aus, wählen Sie mit **↑** oder **↓** die Option „GROUP SHUF“ aus und bestätigen Sie dann mit **▶II/ENTER** Ihre Auswahl.

Wiedergabe bestimmter Wiedergabelisten

(M3u Play List Play) (nur MP3-CDs)

Sie können bestimmte M3u-

Wiedergabelisten wiedergeben lassen.*

* Eine M3u-Wiedergabeliste ist eine Datei, in der die Wiedergabereihenfolge von MP3-Dateien codiert wurde. Für die Wiedergabelistenfunktion müssen Sie MP3-Dateien mit einer Codiersoftware, die das M3u-Format unterstützt, auf einer CD-R/RW aufzeichnen.

1 Führen Sie Schritt 1 und 2 unter „Auswählen der Wiedergabeoptionen“ (Seite 16) aus, wählen Sie mit **↑** oder **↓** die Option „PLAY LIST“ aus und bestätigen Sie dann mit **▶II/ENTER** Ihre Auswahl.

2 Wählen Sie mit **↑** oder **↓** die gewünschte Wiedergabeliste aus.



```
PLAY LIST
>LATEST
```

Wiedergabeliste

3 Drücken Sie **▶II/ENTER**.

Wiedergabe von Titeln unter Verwendung von Lesezeichen (Bookmark Track Play)



Während der Wiedergabe mit dem CD-Player können Sie bestimmte Titel mit Lesezeichen versehen. Danach können Sie die mit Lesezeichen markierten Titel wiedergeben lassen.

Audio-CD: bis zu 99 Titel pro CD (bis zu 10 CDs)

ATRAC-CD: bis zu 999 Titel pro CD (bis zu 5 CDs)

MP3-CD: bis zu 999 Titel pro CD (bis zu 5 CDs)

Setzen von Lesezeichen*

- 1 Lassen Sie den Titel wiedergeben, für den Sie ein Lesezeichen setzen möchten. Halten Sie dann ►||/ENTER gedrückt, bis „“ ausgeblendet wird und stattdessen „“ (Lesezeichen) im Display blinkt. Sobald das Lesezeichen gesetzt wurde, blinkt „“ langsamer.
- 2 Drücken Sie ◀◀ oder ▶▶. Wählen Sie auf diese Weise den Titel aus, den Sie mit einem Lesezeichen versehen wollen. Versehen Sie dann wie in Schritt 1 erläutert gegebenenfalls weitere Titel mit Lesezeichen.

Wiedergabe von Titeln mit Lesezeichen

Führen Sie Schritt 1 und 2 unter „Auswählen der Wiedergabeoptionen“ (Seite 16) aus, wählen Sie mit ▲ oder ▼ die Option „BOOK MARK“ aus und drücken Sie ►||/ENTER. Die Wiedergabe der Titel mit Lesezeichen beginnt.

So löschen Sie Lesezeichen*

Lassen Sie einen Titel mit Lesezeichen wiedergeben. Halten Sie dann ►||/ENTER gedrückt, bis „“ im Display ausgeblendet wird.

So sehen Sie, für welche Titel Lesezeichen gesetzt sind*

Bei der Wiedergabe von Titeln mit Lesezeichen leuchtet „“ im Display.

* Führen Sie diese Funktionen nur aus, wenn Bildschirm 1 angezeigt wird (Seite 15).

Hinweise

- Titel mit Lesezeichen werden in der Reihenfolge der Titelnummern wiedergegeben, nicht in der Reihenfolge, in der die Lesezeichen gesetzt wurden.
- Wenn Sie für die Titel auf einer 11. CD (einer 6. CD bei der ATRAC-/MP3-CD-Wiedergabe) Lesezeichen setzen, werden die Lesezeichen für die CD, die zuerst wiedergegeben wurde, gelöscht.
- Wenn Sie alle Stromquellen vom Gerät trennen, werden alle gespeicherten Lesezeichen gelöscht.

Wiedergabe der 10 am häufigsten wiedergegebenen Titel (Auto Ranking Play)

Der CD-Player speichert automatisch bis zu 10 der am häufigsten wiedergegebenen Titel der gerade wiedergegebenen CD und gibt diese in der Reihenfolge vom 10. bis zum 1. Titel wieder.

Führen Sie Schritt 1 und 2 unter „Auswählen der Wiedergabeoptionen“ (Seite 16) aus, wählen Sie mit ▲ oder ▼ die Option „AUTO RANKING“ aus und bestätigen Sie dann mit ►||/ENTER Ihre Auswahl.

Wiedergabe der am häufigsten wiedergegebenen Titel in willkürlicher Reihenfolge (Auto Ranking Shuffle Play)

Der CD-Player speichert automatisch bis zu 32 der am häufigsten wiedergegebenen Titel und gibt diese wieder. Beim Auto Ranking Shuffle Play werden diese Titel in willkürlicher Reihenfolge wiedergegeben.

Führen Sie Schritt 1 und 2 unter „Auswählen der Wiedergabeoptionen“ (Seite 16) aus, wählen Sie mit \uparrow oder \downarrow die Option „RANKING SHUF“ aus und bestätigen Sie dann mit \blacktriangleright /ENTER Ihre Auswahl.

Hinweis

Der CD-Player speichert die wiedergegebenen Titel von bis zu 10 CDs unabhängig davon, ob Sie die CDs gewechselt haben oder nicht. Wenn der CD-Player Titel einer 11. CD zu speichern versucht, werden die zuerst gespeicherten Titel gelöscht.

Wiedergabe von Titeln in programmierter Reihenfolge (PGM Play)

Sie können den CD-Player so programmieren, dass bis zu 64 Titel in der gewünschten Reihenfolge abgespielt werden.

1 Führen Sie im Stoppmodus Schritt 1 und 2 unter „Auswählen der Wiedergabeoptionen“ (Seite 16) aus, wählen Sie mit \uparrow oder \downarrow die Option „PROGRAM“ aus und bestätigen Sie dann mit \blacktriangleright /ENTER Ihre Auswahl.

2 Wählen Sie mit \blacktriangleleft oder \blacktriangleright den Titel aus und drücken Sie dann DISPLAY/MENU, um Ihre Auswahl zu bestätigen.

Damit ist der Titel gespeichert. Bei der Wiedergabe einer ATRAC-/MP3-CD können Sie auch mit \square + oder \square - eine Gruppe auswählen.

[Audio-CD]



Titelnummer Wiedergabereihenfolge

[CD-TEXT]

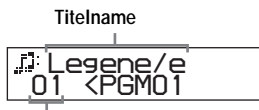

Titelnummer

[ATRAC-/MP3-CD]



Wiedergabe- Dateiname
reihenfolge

(Fortsetzung)

Wiedergabe von Titeln in
programmierter Reihenfolge

**3 Wählen Sie wie in Schritt 2
erläutert die Titel in der
gewünschten Reihenfolge aus.**

**4 Starten Sie mit ►II/ENTER die
Wiedergabe in programmierter
Reihenfolge (PGM Play).**

Überprüfen des Programms

Während des Programmierens:

Drücken Sie vor Schritt 4 mehrmals
DISPLAY/MENU.

Hinweise

- Wenn Sie in Schritt 3 den 64. Titel eingegeben haben, erscheint wieder der erste ausgewählte Titel (Audio-CD) bzw. der erste Dateiname (ATRAC-/MP3-CD) im Display.
- Wenn Sie 65 und mehr Titel auswählen, werden die ersten ausgewählten Titel wieder gelöscht.

Suchen nach Gruppen oder Titeln/Dateien

Während der Wiedergabe können Sie mit **↑**
oder **↓** am CD-Player eine Gruppe (nur
ATRAC-CD) oder einen Titel/eine Datei
suchen und sofort wiedergeben lassen.

**1 Drücken Sie während der
Wiedergabe **↑** oder **↓**, bis der
Suchbildschirm angezeigt wird.**



2 Wählen Sie mit **⏪ + oder **⏩ -** die
gewünschte Gruppe aus und
drücken Sie ►II/ENTER.**

Der CD-Player beginnt die Wiedergabe
mit der ersten Datei in der ausgewählten
Gruppe.

Auswählen des gewünschten
Titels/der gewünschten Datei

- 1** Gehen Sie wie in Schritt 1 erläutert vor
und wählen Sie dann mit **⏪ +** oder **⏩ -**
die gewünschte Gruppe aus.
- 2** Wählen Sie mit **↑** oder **↓** den
gewünschten Titel/die gewünschte Datei
aus und drücken Sie dann ►II/ENTER.
Der CD-Player beginnt ab dem
ausgewählten Titel bzw. der ausgewählten
Datei mit der Wiedergabe.

So beenden Sie den Suchmodus

Drücken Sie **■**. Wenn Sie maximal 40
Sekunden lang keine Funktionen ausführen,
wird wieder der vorhergehende Bildschirm
angezeigt.

Einstellen der Klangqualität (parametrischer Equalizer)

Sie können die Klangqualität Ihren Wünschen gemäß anpassen. Dazu haben Sie die folgenden beiden Möglichkeiten:

- Sie können ein voreingestelltes Klangmuster einstellen. → „Auswählen der gewünschten Klangqualität“
- Sie können die Klangqualität selbst einstellen. → „Einstellen der Klangqualität“

Auswählen der gewünschten Klangqualität

- 1 Drücken Sie DISPLAY/MENU, bis die Anzeige MENU erscheint.
- 2 Wählen Sie mit **▲** oder **▼** „SOUND“ aus und drücken Sie **▶||/ENTER***.
* Mit DISPLAY/MENU können Sie auch eine Auswahl bestätigen, genauso wie mit **▶||/ENTER**.
- 3 Wählen Sie mit **▲** oder **▼** die gewünschte Klangqualität aus und drücken Sie **▶||/ENTER**, um Ihre Auswahl zu bestätigen.

Anzeige	Klangqualität
SOFT	Geeignet für Gesang mit Betonung des mittleren Klangspektrums
ACTIVE	Lebhafter Klang mit Betonung des unteren und oberen Klangspektrums
HEAVY	Kraftvoller Klang mit einer im Vergleich zu ACTIVE noch stärkeren Betonung des unteren und oberen Klangspektrums
CUSTOM	Selbst eingestellter Klang

Einstellen der Klangqualität

Sie können die Klangqualität Ihren Wünschen gemäß einstellen, indem Sie den Klang in den 3 Frequenzbereichen „LOW“ (unteres Klangspektrum), „MID“ (mittleres Klangspektrum) und „HIGH“ (hohes Klangspektrum) regulieren. Für jeden Frequenzbereich können Sie eins von 3 Wellenmustern auswählen und für das gewählte Wellenmuster die Lautstärke auf eine von 7 Stufen einstellen. Beachten Sie beim Einstellen der Klangqualität die Form der angezeigten Wellen im Display.

- 1 Gehen Sie wie in Schritt 1 bis 3 unter „Auswählen der gewünschten Klangqualität“ erläutert vor und wählen Sie dann „CUSTOM“.

- 2 Halten Sie **◀◀** oder **▶▶** mindestens 2 Sekunden lang gedrückt, um den Frequenzbereich auszuwählen. Der ausgewählte Frequenzbereich blinkt.



- 3 Wählen Sie mit **▲** oder **▼** die Lautstärke. Drücken Sie dann so oft **◀◀** oder **▶▶**, bis von den 3 Wellenmustern, die pro Frequenzbereich im Gerät gespeichert sind, das gewünschte ausgewählt ist.

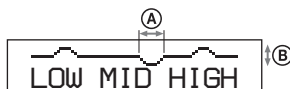

- (A): Frequenzbereich
(B): Lautstärke

(Fortsetzung)

4 Nehmen Sie wie in Schritt 2 und 3 erläutert auch die Einstellung für die beiden übrigen Frequenzbereiche vor.

5 Drücken Sie ►II/ENTER, um Ihre Auswahl zu bestätigen.

So schalten Sie zur vorherigen Anzeige zurück

Drücken Sie □ –.

So brechen Sie das Einstellen ab

Drücken Sie ■.

Hinweise

- Wenn Sie CUSTOM auswählen, kann der Klang je nach den Einstellungen, die Sie vorgenommen haben, bei höheren Lautstärken verzerrt sein. Verringern Sie in diesem Fall die Lautstärke.
- Zwischen der Klangeinstellung CUSTOM und den anderen Klangeinstellungen kann es zu Unterschieden in der Lautstärke kommen. Stellen Sie die Lautstärke Ihren Wünschen gemäß ein.
- Beim Radioempfang funktioniert der parametrische Equalizer nicht.

Die Funktion G-PROTECTION

Die Funktion G-PROTECTION wurde zum Schutz vor Tonsprüngen speziell bei sportlichen und anderen körperlichen Aktivitäten entwickelt.

1 Halten Sie im Stoppmodus DISPLAY/MENU gedrückt, bis die Anzeige MENU erscheint. Wählen Sie mit ↑ oder ↓ die Option „OPTION“ aus und drücken Sie dann ►II/ENTER.

2 Wählen Sie mit ↑ oder ↓ die Option „G-PROTECTION“ aus und drücken Sie dann ►II/ENTER, um Ihre Auswahl zu bestätigen.

3 Wählen Sie mit ↑ oder ↓ die Option „G-PRO 1“ oder „G-PRO 2“ aus und drücken Sie dann ►II/ENTER, um Ihre Auswahl zu bestätigen.

Bei „G-PRO 2“ wird die Funktion G-PROTECTION im Vergleich zu „G-PRO 1“ noch verstärkt. Eine höhere CD-Tonqualität erzielen Sie jedoch mit der Einstellung „G-PRO 1“.

Hinweis

In folgenden Fällen kann es zu Tonsprüngen kommen:

- Der CD-Player wird ständigen, starken Stößen ausgesetzt.
- Eine verschmutzte oder zerkratzte CD wird wiedergegeben.
- CD-Rs/CD-RWs von schlechter Qualität werden verwendet. Es liegt ein Problem am ursprünglichen Aufnahmegerät oder an der Anwendungssoftware vor.

Schützen des Gehörs (AVLS-Funktion)

Die AVLS-Funktion (Automatic Volume Limiter System = automatisches Lautstärkebegrenzungssystem) begrenzt die Lautstärke auf einen bestimmten Höchstwert, damit Ihr Gehör nicht geschädigt wird.

1 Halten Sie DISPLAY/MENU gedrückt, bis die Anzeige MENU erscheint. Wählen Sie mit ↑ oder ↓ die Option „OPTION“ aus und drücken Sie dann ►II/ENTER.

2 Wählen Sie mit ↑ oder ↓ die Option „AVLS“ aus und drücken Sie dann ►II/ENTER.

-
- 3** Wählen Sie mit **↑** oder **↓** die Einstellung „ON“ aus und drücken Sie dann **▶II/ENTER**, um Ihre Auswahl zu bestätigen.
-

So deaktivieren Sie die AVLS-Funktion

Gehen Sie wie unter Schritt 1 bis 3 erläutert vor und setzen Sie AVLS dabei auf „OFF“.

Automatisches Stoppen der Wiedergabe (OFF TIMER)

Sie können den CD-Player so einstellen, dass er die Wiedergabe automatisch nach 1 bis 99 Minuten stoppt. Wenn die Timer-Funktion eingeschaltet ist, wird „⌚“ in Abständen von etwa 5 Sekunden angezeigt*.

* Nur wenn Bildschirm 1 oder 2 angezeigt wird (Seite 15)

-
- 1** Halten Sie **DISPLAY/MENU** gedrückt, bis die Anzeige **MENU** erscheint. Wählen Sie mit **↑** oder **↓** die Option „OPTION“ aus und drücken Sie dann **▶II/ENTER**.
-
- 2** Wählen Sie mit **↑** oder **↓** die Option „TIMER“ aus und drücken Sie dann **▶II/ENTER**, um Ihre Auswahl zu bestätigen.
-
- 3** Wählen Sie mit **↑** oder **↓** die Einstellung „10 min“ aus und drücken Sie dann **▶II/ENTER**.
- * Standardeinstellung. Wenn Sie die Einstellung geändert haben, wird die eingestellte Zeitdauer angezeigt.
-

-
- 4** Wählen Sie mit **↑** oder **↓** die gewünschte Zeitdauer einer Wert zwischen „01 min“ und „99 min“ aus und drücken Sie **▶II/ENTER**, um Ihre Auswahl zu bestätigen.

- So verlängern/verkürzen Sie die Zeitdauer um 5 Minuten: Drücken Sie mehrmals **↑** oder **↓**.
 - So verlängern/verkürzen Sie die Zeitdauer um 1 Minute: Drücken Sie **↑** oder **↓** mindestens 2 Sekunden lang.
-

So schalten Sie zur vorherigen Anzeige zurück

Drücken Sie **□ -**.

So brechen Sie den Vorgang ab

Drücken Sie **■**.

So lassen Sie die Zeitdauer anzeigen, bevor der CD-Player die Wiedergabe stoppt

Führen Sie während der Wiedergabe Schritt 1 bis 3 aus.

So beenden Sie die Funktion OFF TIMER

Die Funktion OFF TIMER wird in folgenden Fällen beendet:

- Sie führen Schritt 1 bis 3 aus und ändern die Einstellung für OFF TIMER in „OFF“.
- Sie wechseln zum Radioempfang.

Sperren der Bedienelemente (HOLD)

Sie können die Bedienelemente des CD-Players sperren, so dass die Funktionen nicht versehentlich ausgelöst werden können.

Schieben Sie HOLD in Pfeilrichtung.

„HOLD“ blinkt, wenn die HOLD-Funktion aktiviert ist und Sie eine beliebige Taste drücken.

So heben Sie die Sperrung der Bedienelemente auf

Schieben Sie HOLD entgegen der Pfeilrichtung.

Ausschalten des Signaltons

Sie können den Signalton ausschalten, der beim Bedienen des CD-Players über die Kopfhörer/Ohrhörer ausgegeben wird.

-
- 1 Halten Sie DISPLAY/MENU gedrückt, bis die Anzeige MENU erscheint. Wählen Sie mit \uparrow oder \downarrow die Option „OPTION“ aus und drücken Sie dann \blacktriangleright /II/ENTER.**
 - 2 Wählen Sie mit \uparrow oder \downarrow die Option „BEEP“ aus und drücken Sie dann \blacktriangleright /II/ENTER, um Ihre Auswahl zu bestätigen.**
 - 3 Wählen Sie mit \uparrow oder \downarrow die Einstellung „OFF“ aus und drücken Sie dann \blacktriangleright /II/ENTER, um Ihre Auswahl zu bestätigen.**
-

So schalten Sie den Signalton ein

Gehen Sie wie unter Schritt 1 bis 3 erläutert vor und setzen Sie BEEP dabei auf „ON“.

Ununterbrochene Wiedergabe (SEAMLESS)

(nur ATRAC-CDs)

Sie können Live-Konzerte usw. ohne Unterbrechungen zwischen den Titeln wiedergeben lassen.

-
- 1 Halten Sie im Stopmodus DISPLAY/MENU gedrückt, bis die Anzeige MENU erscheint. Wählen Sie mit \uparrow oder \downarrow die Option „OPTION“ aus und drücken Sie dann \blacktriangleright /II/ENTER.**
 - 2 Wählen Sie mit \uparrow oder \downarrow die Option „SEAMLESS“ aus und drücken Sie dann \blacktriangleright /II/ENTER, um Ihre Auswahl zu bestätigen.**
 - 3 Wählen Sie mit \uparrow oder \downarrow die Einstellung „ON“ aus und drücken Sie dann \blacktriangleright /II/ENTER, um Ihre Auswahl zu bestätigen.**
-

Hinweis

Je nachdem, wie die Titel aufgenommen wurden, ist eine ununterbrochene Wiedergabe nicht in allen Fällen möglich.

Radioempfang

Sie können UKW-(FM-) und AM-Sender empfangen.

1 Schalten Sie mit RADIO ON/BAND das Radio ein.

2 Drücken Sie RADIO ON/BAND so oft, bis der gewünschte Frequenzbereich erscheint.

Mit jedem Tastendruck wechselt die Anzeige folgendermaßen:

Modell für die USA und Kanada:

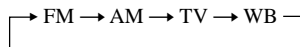

Andere Modelle:

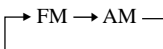

3 Stellen Sie mit TUNE + oder – den gewünschten Sender ein und stellen Sie die Lautstärke ein.

Ausschalten des Radios

Drücken Sie **■•RADIO OFF**.

Schneller Sendersuchlauf

Halten Sie in Schritt 3 TUNE + oder – gedrückt, bis die Frequenzziffern im Display durchlaufen. Der CD-Player durchsucht automatisch die Radiofrequenzen und stoppt, wenn ein Sender in guter Qualität empfangen wird.

Verbessern des Radioempfangs

Um den UKW-Empfang zu verbessern, richten Sie das Kopfhörer-/Ohrhörer-kabel aus.

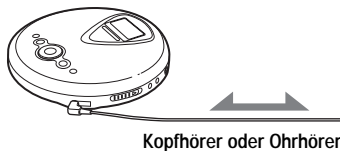

Um den AM-Empfang zu verbessern, richten Sie den CD-Player aus.

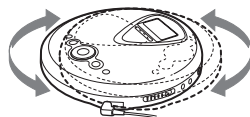

Hinweis

Lösen Sie die Kopfhörer/Ohrhörer nicht von der Buchse  des CD-Players. Das Kopfhörer-/Ohrhörer-kabel dient als UKW-Antenne.

Wenn UKW/TV/WB-Sender schlecht empfangen werden (bei den Modellen U, CA, E92, MX2*)

1 Halten Sie während des Radioempfangs DISPLAY/MENU gedrückt, bis die Anzeige wechselt.



2 Wählen Sie mit **▲** oder **▼** die Option „LOCAL“ aus und drücken Sie **▶||/ENTER**.

3 Wählen Sie mit **▲** oder **▼** die Einstellung „ON“ aus und bestätigen Sie mit **▶||/ENTER** Ihre Auswahl.

* Den Regionalcode des von Ihnen gekauften Modells finden Sie oben links im Strichcode auf der Packung.

(Fortsetzung)

Wenn UKW-Sender schlecht empfangen werden (bei den Modellen CED, CEK, EE1, E13, AU2, E13/2*)

- 1 Halten Sie während des Radioempfangs DISPLAY/MENU gedrückt, bis die Anzeige wechselt.



- 2 Wählen Sie mit \uparrow oder \downarrow die Option „MONO“ aus und drücken Sie \blacktriangleright /ENTER.
- 3 Wählen Sie mit \uparrow oder \downarrow die Einstellung „ON“ aus und bestätigen Sie mit \blacktriangleright /ENTER Ihre Auswahl.

Die Störgeräusche werden reduziert, aber der Ton wird monaural wiedergegeben.

* Den Regionalcode des von Ihnen gekauften Modells finden Sie oben links im Strichcode auf der Packung.

Schützen des Gehörs

Die AVLS-Funktion (Automatic Volume Limiter System = automatisches Lautstärkebegrenzungssystem) begrenzt die Lautstärke auf einen bestimmten Höchstwert, damit Ihr Gehör nicht geschädigt wird.

- 1 Halten Sie während des Radioempfangs DISPLAY/MENU gedrückt, bis die Anzeige wechselt.
- 2 Wählen Sie mit \uparrow oder \downarrow die Option „AVLS“ aus und drücken Sie \blacktriangleright /ENTER.
- 3 Wählen Sie mit \uparrow oder \downarrow die Einstellung „ON“ aus und bestätigen Sie mit \blacktriangleright /ENTER Ihre Auswahl.

So deaktivieren Sie die AVLS-Funktion

Gehen Sie wie unter Schritt 1 bis 3 erläutert vor und setzen Sie AVLS dabei auf „OFF“.

Automatisches Ausschalten des Radios

Sie können das Radio so einstellen, dass es sich nach 10 bis 99 Minuten automatisch ausschaltet, und zwar in Schritten von 10 Minuten. Wenn die Timer-Funktion aktiviert ist, wird in Abständen von etwa 5 Sekunden „⌚“ angezeigt.

- 1 Halten Sie während des Radioempfangs DISPLAY/MENU gedrückt, bis die Anzeige wechselt.
- 2 Wählen Sie mit \uparrow oder \downarrow die Option „TIMER“ aus und drücken Sie \blacktriangleright /ENTER.
- 3 Stellen Sie mit \uparrow oder \downarrow die gewünschte Zeitdauer auf einen Wert zwischen „10“ und „99“ ein und bestätigen Sie mit \blacktriangleright /ENTER Ihre Auswahl.

So lassen Sie die restliche Zeit bis zum automatischen Ausschalten des Radios anzeigen

Führen Sie während des Radioempfangs Schritt 1 bis 2 aus.

So beenden Sie die Funktion OFF TIMER

Die Funktion OFF TIMER für das Radio wird in folgenden Fällen beendet:

- Sie führen Schritt 1 bis 3 aus und ändern die Einstellung für OFF TIMER in „OFF“.
- Sie schalten das Radio aus.
- Sie starten die Wiedergabe einer CD.

Radiobetrieb mit Batterien

Wenn Sie den Stecker einer externen Stromquelle an die Buchse DC IN 4,5 V des CD-Players anschließen, schaltet sich der CD-Player aus. Sie können ihn mit RADIO ON/BAND wieder einschalten.

Speichern von Radiosendern

Sie können beim Modell für die USA und Kanada bis zu 51 Sender speichern: 7 für TV (Fernsehsender), 4 für WB (Wettersender), 30 für UKW und 10 für AM. Bei anderen Modellen können Sie bis zu 40 Sender speichern: 30 für UKW und 10 für AM.

1 Schalten Sie mit RADIO ON/BAND das Radio ein.

2 Wählen Sie mit RADIO ON/BAND den Frequenzbereich aus.

3 Drücken Sie MEMORY mindestens 2 Sekunden lang.

Die Speichernummer blinkt im Display.

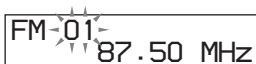

4 Drücken Sie DISPLAY/MENU mindestens 2 Sekunden lang.

Der CD-Player durchsucht die Sender angefangen mit den niedrigsten Frequenzen. Die Sendersuche stoppt etwa 3 Sekunden lang, wenn ein Sender empfangen wird.

5 Wenn Sie einen Sender speichern möchten, drücken Sie DISPLAY/MENU, solange die Speichernummer blinkt.

Der empfangene Sender wird unter der Speichernummer 1 gespeichert und der CD-Player beginnt, den nächsten empfangbaren Sender zu suchen. Wenn Sie nicht innerhalb von 3 Sekunden DISPLAY/MENU drücken, beginnt der CD-Player, nach dem nächsten empfangbaren Sender zu suchen, ohne den Sender zu speichern.

6 Gehen Sie wie in Schritt 5 erläutert vor, bis alle empfangbaren Sender gespeichert sind.

Wenn bereits Sender gespeichert sind, werden die alten Sender durch die neuen gespeicherten Sender ersetzt.

Manuelles Speichern von Sendern

- 1 Schalten Sie mit RADIO ON/BAND das Radio ein.
- 2 Wählen Sie mit RADIO ON/BAND den Frequenzbereich aus.
- 3 Halten Sie MEMORY gedrückt, bis die Speichernummer im Display blinkt.

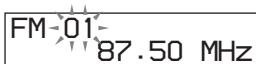

Starten Sie ab jetzt den nächsten Schritt immer innerhalb von 30 Sekunden nach Beenden des vorherigen Schrittes. Wenn mehr als 30 Sekunden verstreichen, hört die Speichernummer auf zu blinken, d. h. der CD-Player befindet sich nicht mehr im Bereitschaftsmodus zum Speichern von Sendern. Beginnen Sie in diesem Fall nochmals mit Schritt 3.

(Fortsetzung)

Speichern von Radiosendern

- 4 Wählen Sie, solange die Speichernummer blinkt, durch wiederholtes Drücken von **◀◀** oder **▶▶** die Nummer aus, unter der Sie den Sender speichern wollen.
- 5 Stellen Sie mit TUNE + oder – den gewünschten Sender ein, solange die Speichernummer blinkt.
- 6 Drücken Sie DISPLAY/MENU. Wenn der Sender gespeichert ist, ist ein Signalton zu hören. Ein zuvor gespeicherter Sender wird durch den neuen Sender ersetzt. Die Speichernummer erhöht sich um eins und der CD-Player wechselt in den Bereitschaftsmodus zum Speichern von Sendern.
- 7 Gehen Sie erneut wie in Schritt 4 bis 6 erläutert vor, wenn Sie weitere Sender im selben Frequenzbereich speichern wollen. Wenn Sie Sender in einem anderen Frequenzbereich speichern wollen, halten Sie MEMORY gedrückt, um den Bereitschaftsmodus zum Speichern von Sendern zu beenden. Gehen Sie wie in Schritt 2 bis 6 erläutert vor, nachdem die Speichernummer aufhört zu blinken.

So beenden Sie den Bereitschaftsmodus zum Speichern von Sendern

Wenn das Radio eingeschaltet ist, haben Sie folgende Möglichkeiten, den Bereitschaftsmodus zum Speichern von Sendern zu beenden. Die gespeicherten Sender bleiben auch dann im CD-Player gespeichert.

- Halten Sie MEMORY gedrückt, bis die Speichernummer aufhört zu blinken.
- Drücken Sie 30 Sekunden lang keine Taste. Die Speichernummer hört auf zu blinken.
- Drücken Sie **▶▶**. Der CD-Player wechselt in den CD-Wiedergabemodus.
- Drücken Sie **■•RADIO OFF**. Das Radio wird ausgeschaltet.

So löschen Sie alle gespeicherten Sender

- 1 Halten Sie bei ausgeschaltetem Radio und bei gestoppter CD-Wiedergabe DISPLAY/MENU gedrückt, bis die Anzeige MENU erscheint.
- 2 Wählen Sie mit **▲** oder **▼** die Option „OPTION“ aus und drücken Sie **▶▶**/ENTER.
- 3 Wählen Sie mit **▲** oder **▼** die Option „TUNER PRESET“ aus und bestätigen Sie mit **▶▶**/ENTER Ihre Auswahl. „Clear?“ erscheint im Display. Wenn Sie **▶▶**/ENTER drücken, werden alle gespeicherten Sender gelöscht.

Wiedergeben gespeicherter Radiosender

Sie können einen Sender mühelos einstellen, indem Sie die Taste **◀◀** oder **▶▶** drücken.

- 1 Wählen Sie mit RADIO ON/BAND den Frequenzbereich aus.
 - 2 Stellen Sie mit **◀◀** oder **▶▶** einen gespeicherten Sender ein.
-

Ändern des Empfangsintervalls

(außer bei Modellen für Europa)

Wenn Sie den CD-Player im Ausland verwenden, ändern Sie gegebenenfalls über das Menü das AM-Empfangsintervall.

Regionen mit 9 kHz: Asien und Europa

Regionen mit 10 kHz: USA, Kanada und Südamerika

Ändern Sie das Empfangsintervall bei ausgeschaltetem Radio und gestoppter CD-Wiedergabe wie im Folgenden erläutert.

-
- 1 Halten Sie DISPLAY/MENU gedrückt, bis die Anzeige MENU erscheint.**

 - 2 Wählen Sie mit \uparrow oder \downarrow die Option „OPTION“ aus und drücken Sie \blacktriangleright /II/ENTER.**

 - 3 Wählen Sie mit \uparrow oder \downarrow die Option „AM STEP“ aus und bestätigen Sie mit \blacktriangleright /II/ENTER Ihre Auswahl.**

 - 4 Wählen Sie mit \uparrow oder \downarrow die Einstellung „9 kHz“ oder „10 kHz“ aus und bestätigen Sie mit \blacktriangleright /II/ENTER Ihre Auswahl.**
-

Hinweis

Nach dem Ändern des Empfangsintervalls müssen Sie die Radiosender erneut abspeichern.

Trockenbatterien

Verwenden Sie nur folgende Trockenbatterien für den CD-Player:

- LR6-Alkalibatterien der Größe AA

Unter „Technische Daten“ finden Sie Angaben zur Lebensdauer der Batterien.

Hinweis

Achten Sie darauf, das Netzteil abzunehmen, wenn Sie Trockenbatterien benutzen.

- 1 Verschieben Sie den Schalter OPEN, um den Deckel des CD-Players zu öffnen. Öffnen Sie dann den Deckel des Batteriefachs im CD-Player.**

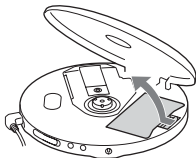

- 2 Legen Sie zwei LR6-Alkalibatterien der Größe AA ein. Richten Sie dabei den Pol ⊕ an der Markierung im Batteriefach aus und schließen Sie dann den Deckel, so dass er mit einem Klicken einrastet.**

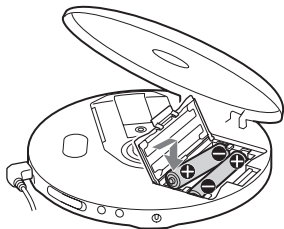

Legen Sie die Seite ⊖ zuerst ein (bei beiden Batterien).

Wann müssen die Batterien ausgetauscht werden?

Sie können die Restladung der Batterien im Display überprüfen.

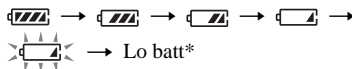

* Ein Signalton ist zu hören.

Wenn die Batterien leer sind, tauschen Sie immer beide Batterien gegen neue aus.

Hinweise

- Die Bereiche der Anzeige (Balkendiagramm) geben grob die Batterierestladung an. Allerdings steht ein Bereich nicht unbedingt für ein Viertel der Batterieladung.
- Je nach Betriebsbedingungen kann sich die Ladung, die in der Anzeige (Balkendiagramm) angegeben ist, etwas erhöhen oder verringern.

So nehmen Sie die Trockenbatterien heraus

Nehmen Sie die Batterien wie in der Abbildung unten dargestellt heraus.

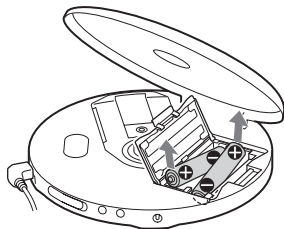

So bringen Sie den Batteriefachdeckel an

Wenn sich der Batteriefachdeckel durch ein Versehen, eine Erschütterung o. ä. löst, bringen Sie ihn wie in der Abbildung unten gezeigt wieder an.

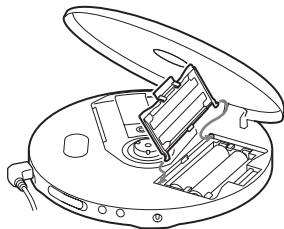

Hinweise zur Stromquelle

Lösen Sie alle Stromquellen vom Gerät, wenn der CD-Player lange Zeit nicht benutzt wird.

Hinweise zum Netzteil

- Verwenden Sie ausschließlich das mitgelieferte Netzteil. Wurde der CD-Player ohne Netzteil geliefert, verwenden Sie bitte das Netzteil AC-E45HG. Benutzen Sie kein anderes Netzteil. Andernfalls kann es zu Fehlfunktionen kommen.

Polarität des Steckers



- Berühren Sie das Netzteil nicht mit nassen Händen.
- Schließen Sie das Netzteil an eine leicht zugängliche Netzsteckdose an. Sollten an dem Netzteil irgendwelche Störungen auftreten, lösen Sie es sofort von der Netzsteckdose.

Hinweise zu Trockenbatterien

- Werfen Sie Batterien nicht ins Feuer.
- Wenn Sie Batterien bei sich tragen, halten Sie sie von Münzen und anderen Metallgegenständen fern. Andernfalls kann durch einen Metallgegenstand ein Kontakt zwischen den positiven und negativen Polen der Batterien hergestellt werden, was zu Hitzeentwicklung führt.
- Verwenden Sie neue Batterien nicht zusammen mit alten.
- Verwenden Sie keine unterschiedlichen Arten von Batterien zusammen.
- Wenn Sie die Batterien längere Zeit nicht benutzen wollen, nehmen Sie sie heraus.

- Falls eine Batterie ausläuft, wischen Sie das Batteriefach zunächst sorgfältig trocken und legen Sie dann neue Batterien ein. Wenn Sie mit der Batterieflüssigkeit in Berührung kommen, waschen Sie sie sorgfältig mit Wasser ab.

Liste der Menüs

Halten Sie DISPLAY/MENU gedrückt, bis die Anzeige MENU erscheint, und wählen Sie dann mit ▲ oder ▼ das gewünschte Menü aus.



Um wieder die vorhergehende Anzeige aufzurufen, drücken Sie -. *1

Um den Einstellvorgang abubrechen, drücken Sie .

Die mit ● markierten Einstellungen sind Standardeinstellungen.

Einstellen von Wiedergabeoptionen (Seite)	Menü 1	➔	Menü 2
Wiederholte Wiedergabe von Titeln (16)	REPEAT		● OFF ON
Normale Wiedergabe	PLAY MODE		ALL
Wiedergabe aller Dateien in der ausgewählten Gruppe (16)	PLAY MODE		GROUP*2
Wiedergabe eines einzelnen Titels (17)	PLAY MODE		1
Wiedergabe von Titeln in willkürlicher Reihenfolge (17)	PLAY MODE		SHUFFLE
Wiedergabe aller Dateien in der ausgewählten Gruppe in willkürlicher Reihenfolge (17)	PLAY MODE		GROUP SHUF*2
Wiedergabe von Titeln unter Verwendung von Lesezeichen (18)	PLAY MODE		BOOK MARK*3
Wiedergabe bestimmter Wiedergabelisten (17)	PLAY MODE		PLAY LIST*4
Wiedergabe der 10 am häufigsten wiedergegebenen Titel (18)	PLAY MODE		AUTO RANKING
Wiedergabe der am häufigsten wiedergegebenen Titel in willkürlicher Reihenfolge (19)	PLAY MODE		RANKING SHUF
Wiedergabe von Titeln in programmierter Reihenfolge (19)	PLAY MODE		PROGRAM*5

*1 Wenn „PGM“ nicht angezeigt wird.

*2 Nur ATRAC-/MP3-CDs

*3 Nur wenn Lesezeichen für die Titel/Dateien gesetzt wurden

*4 Nur Wiedergabelisten (m3u) im MP3-Format

*5 Diese Einstellungen können Sie im Stoppmodus vornehmen.

Klangeinstellungen (Seite)	Menü 1 →	Menü 2 →	Menü 3
Einstellen der Klangqualität (21)	SOUND	● OFF SOFT ACTIVE HEAVY CUSTOM	—

Sonstige Einstellungen (Seite)	Menü 1 →	Menü 2 →	Menü 3
Schutz vor Tonsprüngen (22)	OPTION	G-PROTECTION*1	● G-PRO 1 G-PRO 2
Schützen des Gehörs (22)	OPTION	AVLS	ON ● OFF
Automatisches Stoppen der Wiedergabe (23)	OPTION	TIMER	10 min*2 ● OFF
Ausschalten des Signaltons (24)	OPTION	BEEP	● ON OFF
Ununterbrochene Wiedergabe (24)	OPTION	SEAMLESS*1, *3	ON ● OFF

Einstellungen bei ausgeschaltetem Radio (Seite)	Menü 1 →	Menü 2 →	Menü 3
Ändern des Empfangsintervalls (29)	OPTION	AM STEP	9 kHz*5 10 kHz
Löschen aller gespeicherter Sender (28)	OPTION	TUNER PRESET	Clear?

*1 Diese Einstellungen können Sie im Stoppmodus vornehmen.

*2 Standardeinstellung. Wenn Sie die Einstellung geändert haben, wird die eingestellte Zeitdauer angezeigt.

*3 Nur ATRAC-CDs

*4 Die Standardeinstellungen hängen von der Region ab, in der Sie den CD-Player erworben haben.

Vorsichtsmaßnahmen

Sicherheit

- Sollten Fremdkörper oder Flüssigkeiten in den CD-Player gelangen, lösen Sie alle Kabel am Gerät. Lassen Sie den CD-Player von qualifiziertem Fachpersonal überprüfen, bevor Sie ihn wieder benutzen.
- Führen Sie keine Fremdkörper in die Buchse DC IN 4.5 V (externe Stromversorgung) ein.

CD-Player

- Halten Sie die Linse im CD-Player sauber und berühren Sie sie nicht. Andernfalls kann die Linse beschädigt werden, so dass der CD-Player nicht mehr ordnungsgemäß funktioniert.
- Stellen Sie keine schweren Gegenstände auf den CD-Player. Andernfalls können CD-Player und CD beschädigt werden.
- Lassen Sie den CD-Player nicht in der Nähe von Wärmequellen, an Orten mit direkter Sonneneinstrahlung, viel Staub oder Sand, Feuchtigkeit oder Regen, auf unebenen Oberflächen oder in einem Auto mit geschlossenen Fenstern liegen und schützen Sie ihn vor Stößen und Erschütterungen.
- Wenn der CD-Player den Radio- oder Fernsehempfang stört, schalten Sie ihn aus oder benutzen Sie ihn in etwas größerer Entfernung.
- CDs mit ungewöhnlichen Formen, zum Beispiel herz- oder sternförmige oder quadratische CDs, können Sie mit diesem CD-Player nicht abspielen. Falls Sie es doch versuchen, kann der CD-Player beschädigt werden. Verwenden Sie solche CDs nicht.

Umgang mit CDs

- Fassen Sie CDs nur am Rand an, damit sie nicht verschmutzen. Berühren Sie nicht die Oberfläche einer CD.
- Kleben Sie weder Papier noch Klebeband auf CDs.

- Setzen Sie CDs weder direktem Sonnenlicht noch Wärmequellen wie zum Beispiel Warmluftauslässen aus. Lassen Sie CDs nicht in einem in der Sonne geparkten Auto liegen.

Kopfhörer/Ohrhörer

Sicherheit im Straßenverkehr

Verwenden Sie keine Kopfhörer/Ohrhörer, wenn Sie ein Auto, ein Fahrrad oder ein anderes Fahrzeug lenken. Dies stellt eine Gefahrenquelle dar und ist vielerorts gesetzlich verboten. Auch wenn Sie zu Fuß gehen, sollten Sie das Gerät nicht zu laut einstellen - denken Sie an Ihre Sicherheit zum Beispiel beim Überqueren einer Straße. In potenziell gefährlichen Situationen sollten Sie äußerst vorsichtig sein bzw. das Gerät möglichst ausschalten.

Vermeidung von Gehörschäden

Stellen Sie die Lautstärke der Kopfhörer/Ohrhörer nicht zu hoch ein. Ohrenärzte warnen vor ständigen, lauten Geräuschen. Wenn Sie Ohrengeräusche wahrnehmen, senken Sie die Lautstärke oder schalten Sie das Gerät aus.

Rücksichtnahme gegenüber anderen

Stellen Sie die Lautstärke nicht zu hoch ein. Auf diese Weise können nicht nur Sie selbst noch hören, was um Sie herum vorgeht, sondern Sie zeigen auch Rücksicht gegenüber anderen.

Wartung

So reinigen Sie das Gehäuse
Reinigen Sie das Gehäuse mit einem weichen Tuch, das Sie leicht mit Wasser oder einer milden Reinigungslösung angefeuchtet haben. Verwenden Sie weder Alkohol, Benzin noch Verdünnung.

Störungsbehebung

Sollte eine Funktionsstörung auch nach der Durchführung der folgenden Maßnahmen fortbestehen, wenden Sie sich bitte an Ihren Sony-Händler.

CD-Player

Symptom	Ursache und/oder Abhilfemaßnahmen
Die Lautstärke erhöht sich nicht, auch wenn Sie VOL + mehrmals drücken.	→ AVLS ist auf „ON“ gesetzt. Setzen Sie die Option auf „OFF“. (Seite 22)
Kein Ton oder nur Störgeräusche sind zu hören.	→ Schließen Sie die Kopfhörer-/Ohrhörerstecker fest an. (Seite 13) → Die Stecker sind verschmutzt. Reinigen Sie die Kopfhörer-/Ohrhörerstecker regelmäßig mit einem weichen, trockenen Tuch.
Bestimmte Dateien können nicht wiedergegeben werden.	→ Sie haben versucht, Dateien wiederzugeben, deren Format mit diesem CD-Player nicht kompatibel ist. (Seite 6)
Die Wiedergabedauer ist bei Verwendung von Trockenbatterien zu kurz.	→ Achten Sie darauf, dass Sie Alkali- und keine Manganbatterien benutzen. (Seite 30) → Tauschen Sie die Batterien gegen neue LR6-Alkalibatterien der Größe AA aus. (Seite 30)
„Lo batt“ erscheint im Display. Es wird keine CD abgespielt.	→ Tauschen Sie die Batterien gegen neue LR6-Alkalibatterien der Größe AA aus. (Seite 30)
„Hi dc In“ erscheint im Display.	→ Ein Netzteil mit stärkerer Leistung als das mitgelieferte oder empfohlene wird verwendet. Verwenden Sie ausschließlich das mitgelieferte Netzteil oder das Autobatterieadapterkabel, das unter „Sonderzubehör“ empfohlen wird. (Seite 38)
Die CD wird nicht wiedergegeben oder „No disc“ erscheint im Display, obwohl eine CD eingelegt ist.	→ Die CD ist verschmutzt oder defekt. → Achten Sie darauf, dass die CD mit der beschrifteten Seite nach oben eingelegt wird. (Seite 13) → Feuchtigkeit hat sich niedergeschlagen. Lassen Sie den CD-Player einige Stunden lang stehen, bis die Feuchtigkeit verdunstet ist. → Schließen Sie den Deckel des Batteriefachs korrekt. (Seite 30) → Überprüfen Sie, ob die Batterien korrekt eingelegt sind. (Seite 30) → Schließen Sie das Netzteil korrekt an eine Netzsteckdose an. (Seite 13) → Schließen Sie das Netzteil an und drücken Sie ►II/ENTER frühestens nach einer Sekunde. → Die CD-R/CD-RW ist leer. → Es liegt ein Problem mit der Qualität der CD-R/CD-RW, dem Aufnahmegerät oder der Anwendungssoftware vor.
„HOLD“ blinkt im Display, wenn Sie eine Taste drücken, und die CD wird nicht wiedergegeben.	→ Die Bedienelemente sind gesperrt. Schieben Sie den Schalter HOLD zurück. (Seite 23)

(Fortsetzung)

Störungsbehebung

Symptom	Ursache und/oder Abhilfemaßnahmen
Die Wiedergabe wird an der Stelle fortgesetzt, an der sie gestoppt wurde (Resume-Funktion).	→ Die Funktion zum Fortsetzen der Wiedergabe (Resume) wurde aktiviert. Wenn die Wiedergabe mit dem ersten Titel beginnen soll, halten Sie im Stoppmodus ► /ENTER gedrückt, bis die Wiedergabe des ersten Titels beginnt, oder öffnen Sie den Deckel des CD-Players. Oder lösen Sie alle Stromquellen vom Gerät und legen Sie dann die Batterien wieder ein bzw. schließen Sie das Netzteil wieder an (Seite 13, 14, 30).
Ein störendes Geräusch ist von der CD zu hören.	→ Schließen Sie den Deckel des Batteriefachs korrekt. (Seite 30)
Bei der Wiedergabe einer ATRAC- bzw. MP3-CD dreht sich die CD nicht, aber der Ton wird normal wiedergegeben.	→ Bei diesem CD-Player dreht sich eine ATRAC- bzw. MP3-CD während der Wiedergabe nicht, um Strom zu sparen. Am CD-Player liegt keine Fehlfunktion vor.
„NO FILE“ erscheint im Display, nachdem Sie ► /ENTER gedrückt oder den Deckel des CD-Players geschlossen haben.	→ Auf der CD befinden sich keine ATRAC3plus-/ATRAC3-/MP3-Dateien. → Die Daten auf der verwendeten CD-R/CD-RW wurden gelöscht. → Die CD ist verschmutzt.
Sobald der Deckel am CD-Player geschlossen wird, beginnt die CD, sich zu drehen.	→ Der CD-Player liest die Informationen auf der CD ein. Am CD-Player liegt keine Fehlfunktion vor.
Die Anzeigen im LCD-Display sind schwer zu erkennen oder reagieren nur langsam.	→ Sie verwenden den CD-Player bei sehr hohen (über 40 °C) oder sehr tiefen (unter 0 °C) Temperaturen. Bei normaler Zimmertemperatur normalisiert sich die Anzeige im LCD-Display wieder.
Die Wiedergabe wird plötzlich gestoppt.	→ OFF TIMER wurde eingestellt. Ändern Sie die Einstellung in „OFF“.
Die Funktion OFF TIMER wird beendet.	→ Die Funktion OFF TIMER für den CD-Player wird beendet, wenn Sie zum Radioempfang wechseln. Die Funktion OFF TIMER für das Radio wird beendet, wenn Sie die Wiedergabe einer CD starten.

Radio

Symptom	Ursache und/oder Abhilfemaßnahmen
Der Ton ist sehr leise oder von schlechter Qualität.	→ Tauschen Sie die Batterien gegen neue LR6-Alkalibatterien der Größe AA aus (Seite 30). → Halten Sie den CD-Player von elektronischen Geräten (Fernsehgeräten, PCs usw) fern. → Halten Sie das Netzteil vom CD-Player fern.

Technische Daten

CD-Player

System

Digitales CD-Audiosystem

Eigenschaften der Laserdiode

Material: GaAlAs

Wellenlänge: $\lambda = 770 - 800 \text{ nm}$

Emissionsdauer: Kontinuierlich

Laseremission: Weniger als $44,6 \mu\text{W}$

(Gemessen im Abstand von 200 mm von der Linsenoberfläche am optischen Sensorblock mit einer Öffnung von 7 mm.)

Digital-Analog-Wandler

Quarz-stabilisiert (1 Bit)

Frequenzgang

20 - 20 000 Hz $^{+1}_{-2}$ dB (Messung nach JEITA)

Leistungsabgabe (bei

Eingangsspannung 4,5 V)

Kopfhörerbuchse (Stereominibuchse)

ca. 5 mW + ca. 5 mW bei 16Ω

(ca. 1,5 mW + ca. 1,5 mW bei 16Ω)*

*Für Kunden in Europa

Radio

Frequenzbereich

● Modelle CED, CEK, EE1*

UKW: 87,5 - 108,0 MHz

AM: 531 - 1 602 kHz

● Modelle E13/2, E92*

• Schritte von 9 kHz:

UKW: 87,5 - 108,0 MHz

AM: 531 - 1 710 kHz

• Schritte von 10 kHz:

UKW: 87,5 - 108,0 MHz

AM: 530 - 1 710 kHz

● Modelle AU2, E13*

• Schritte von 9 kHz:

FM: 87,5 - 108,0 MHz

AM: 531 - 1 602 kHz

• Schritte von 10 kHz

FM: 87,5 - 108,0 MHz

AM: 530 - 1 710 kHz

● Modelle U, CA*

• Schritte von 9 kHz:

TV: 2 - 13 ch

WB (Wettersender): 1 - 7 ch

UKW: 87,5 - 108,0 MHz

AM: 531 - 1 710 kHz

• Schritte von 10 kHz:

TV: 2 - 13 ch

WB (Wettersender): 1 - 7 ch

UKW: 87,5 - 108,0 MHz

AM: 530 - 1 710 kHz

* Den Regionalcode des von Ihnen gekauften Modells finden Sie oben links im Strichcode auf der Packung.

Antenne

UKW: Kopfhörer-/Ohrhörerantenne

AM: Eingebaute Ferritstabantenne

Allgemeines

Stromversorgung

- Zwei LR6-Batterien (Größe AA): 1,5 V Gleichstrom \times 2
- Netzteil (Buchse DC IN 4,5 V):
220 V, 50 Hz (Modell für China)
120 V, 60 Hz (Modell für Mexiko)

Ungefähre Betriebsdauer*1 der Batterien in Stunden

Die Werte gelten für den Fall, dass der CD-Player während des Betriebs auf einer ebenen und stabilen Oberfläche steht.

Die Werte gelten, wenn SOUND auf „OFF“ gesetzt ist. Die Spieldauer hängt vom Gebrauch des CD-Players ab.

Mit zwei LR6(SG)-Alkalibatterien von Sony (hergestellt in Japan)

	G-PROTECTION	
	„G-PRO 1“	„G-PRO 2“
Audio-CDs	50	45
ATRAC-CDs*2	80	80
MP3-CDs*3	62	62
RADIO ON	75	

*1 Gemessener Wert nach JEITA-Standard (Japan Electronics and Information Technology Industries Association)

*2 Bei Aufnahme mit 48 Kbps

*3 Bei Aufnahme mit 128 Kbps

(Fortsetzung)

Technische Daten

Betriebstemperatur

5 °C - 35 °C

Abmessungen (B/H/T) (ohne vorstehende Teile und Bedienelemente)

ca. 135,8 × 30,7 × 135,8 mm

Gewicht (ohne Zubehör)

ca. 195 g

US-amerikanische Patente und Patente anderer Länder lizenziert von Dolby Laboratories.

Änderungen, die dem technischen Fortschritt dienen, bleiben vorbehalten.

Sonderzubehör

Netzteil*1	AC-E45HG
Aktivlautsprechersystem	SRS-Z1 SRS-Z30
Autobatterieadapterkabel*2	DCC-E345
Autobatterieadapterkabel mit Autoanschlussatz*2	DCC-E34CP
Autoanschlussatz*2	CPA-9C
Verbindungskabel	RK-G129 RK-G136
Ohrhörer (außer für Kunden in Frankreich)	MDR-E818LP MDR-J10
Ohrhörer (für Kunden in Frankreich)	MDR-E808LP

*1 Die Spezifikationen für Netzteile variieren je nach Region. Stellen Sie vor dem Erwerb eines Netzteils fest, welche örtliche Betriebsspannung gilt und welchen Steckertyp Sie benötigen.

*2 Wenn Sie dieses Zubehör verwenden und Radio hören, kann es zu Tonstörungen kommen. Es empfiehlt sich, nur CDs wiederzugeben, wenn Sie dieses Zubehör verwenden.

Ihr Händler führt unter Umständen nicht alle der oben genannten Zubehöerteile. Von Ihrem Händler können Sie jedoch erfahren, welche Zubehöerteile in Ihrem Land/Gebiet erhältlich sind.

Si dichiara che l'apparecchio è stato fabbricato in conformità all'art. 2, Comma 1 del D.M. 28.08.1995 n. 548.

ATRAC3plus e ATRAC3 sono marchi di fabbrica di Sony Corporation.

AVVERTENZA

Per evitare il rischio di incendi o scosse elettriche, non esporre l'apparecchio alla pioggia o all'umidità.

Non installare l'apparecchio in uno spazio chiuso, come una libreria o un mobiletto.

Per evitare incendi, non coprire le aperture di ventilazione dell'apparecchio con giornali, tovaglette, tende, ecc. e non collocare candele accese sopra l'apparecchio.

Per evitare il rischio di incendi o scosse elettriche, non collocare contenitori di liquidi, come vasi da fiori, sopra l'apparecchio.

In alcuni paesi potrebbero essere in vigore norme specifiche per lo smaltimento delle batterie utilizzate per alimentare questo apparecchio. Per ulteriori informazioni, rivolgersi alle autorità locali.

AVVERTENZA

- RADIAZIONI LASER INVISIBILI SE APERTO
- NON SOFFERMARE LA VISTA SUL RAGGIO NÉ GUARDARE DIRETTAMENTE CON STRUMENTI OTTICI
- RADIAZIONI LASER CLASSE 1M INVISIBILI SE APERTO
- NON GUARDARE DIRETTAMENTE CON STRUMENTI OTTICI

La validità del contrassegno CE è limitata solo ai paesi in cui è legalmente in vigore, principalmente nei paesi SEE (spazio economico europeo).

Indice

Uso di ATRAC CD Walkman

Sorgenti audio riproducibili mediante il presente lettore CD	6
ATRAC3plus e ATRAC3	7
MP3	7
Struttura dei file ATRAC3plus/ATRAC3 e MP3	8

Operazioni preliminari

Verifica degli accessori in dotazione	10
Individuazione dei comandi	11

Riproduzione di un CD

1. Inserimento di un CD.	13
2. Collegamento del lettore CD.	13
3. Riproduzione di un CD.	13

Opzioni per la riproduzione

Riproduzione ripetuta dei brani (riproduzione ripetuta)	16
Riproduzione di tutti i file di un gruppo selezionato (riproduzione gruppo) (solo CD ATRAC/MP3)	16
Riproduzione di un solo brano (riproduzione singola)	17
Riproduzione dei brani in ordine casuale (riproduzione in ordine casuale)	17
Riproduzione in ordine casuale di tutti i file di un gruppo selezionato (riproduzione gruppo in ordine casuale) (solo CD ATRAC/MP3)	17
Riproduzione delle playlist preferite (riproduzione playlist m3u) (solo CD MP3)	17
Riproduzione dei brani preferiti mediante l'aggiunta di segnalibri (riproduzione dei brani preferiti)	18
Riproduzione dei 10 brani più ascoltati (riproduzione dei brani memorizzati automaticamente)	18

Riproduzione in ordine casuale dei brani più ascoltati (riproduzione in ordine casuale dei brani memorizzati automaticamente)	19
Riproduzione dei brani nell'ordine desiderato (riproduzione PGM)	19
Ricerca di gruppi o brani/file	20

Funzioni disponibili

Regolazione della qualità audio (equalizzatore parametrico)	21
Funzione G-PROTECTION	22
Protezione dell'udito (AVLS)	22
Arresto automatico della riproduzione (OFF TIMER)	23
Bloccaggio dei comandi (HOLD)	23
Disattivazione del segnale acustico	24
Riproduzione continua dei brani (SEAMLESS) (solo CD ATRAC)	24

Uso della radio

Ascolto della radio	25
Preselezione delle stazioni radio	27
Ascolto delle stazioni radio preselezionate ..	28
Modifica dell'intervallo di sintonia (ad eccezione dei modelli per l'Europa)	29

Collegamento ad una fonte di alimentazione

Uso delle batterie a secco	30
Note sulla fonte di alimentazione	31

Informazioni aggiuntive

Elenco dei menu	32
Precauzioni	34
Manutenzione	34
Guida alla soluzione dei problemi	35
Caratteristiche tecniche	37
Accessori opzionali	38

Uso di ATRAC CD Walkman

Complimenti per l'acquisto del modello D-NF400/NF401. Il presente CD Walkman è denominato "ATRAC CD Walkman" poiché consente di ascoltare "CD ATRAC".

È possibile creare CD ATRAC personalizzati.

Modalità d'uso di SonicStage

Consultare il booklet "SonicStage" in dotazione.

1

Installazione

Installare il software "SonicStage" in dotazione.



2

Memorizzazione e masterizzazione

Memorizzare i dati audio importati da CD audio o file audio sul PC, selezionare i brani preferiti, quindi copiarli su CD personalizzati.

CD audio



File audio*



*File in formato MP3 o WAV

Informazioni sui CD ATRAC

Un CD ATRAC è un CD-R/RW sul quale sono stati registrati dati audio compressi nel formato ATRAC3plus/ATRAC3. È possibile registrare circa 30 CD audio su un CD-R/RW.* È inoltre possibile registrare file MP3 convertendoli nel formato ATRAC3plus/ATRAC3.

* Se il tempo di riproduzione totale di un CD (album) è stimato in 60 minuti e la registrazione viene effettuata su un CD-R/RW da 700 MB a 48 kbps nel formato ATRAC3plus.

Informazioni sul formato ATRAC3plus/ATRAC3

Consultare le pagine da 7 a 9 del presente manuale.

I dati audio vengono convertiti nel formato ATRAC3plus/ATRAC3 mediante il software SonicStage.

CD ATRAC



3

Ascolto

Il presente ATRAC CD Walkman consente di ascoltare CD ATRAC.



È inoltre possibile ascoltare CD audio.

Sorgenti audio riproducibili mediante il presente lettore CD

Il presente lettore CD consente di riprodurre le 3 sorgenti audio riportate di seguito:

- CD audio (formato CDDA)
- CD contenenti file in formato ATRAC3plus/ATRAC3 (CD ATRAC)
- CD contenenti file in formato MP3 (CD MP3)

Formati di dischi utilizzabili

È possibile utilizzare esclusivamente dischi con estensione di formato ISO 9660 Level 1/2 e Joliet.

Informazioni sui CD-R/RW

Il presente lettore CD è in grado di riprodurre CD-R/RW registrati nel formato ATRAC3plus/ATRAC3, MP3 o CDDA*, tuttavia la capacità di riproduzione può variare a seconda della qualità del disco e delle condizioni dell'apparecchio di registrazione.

* CDDA è l'abbreviazione di Compact Disc Digital Audio, uno standard di registrazione utilizzato per i CD audio.

Dischi musicali codificati mediante tecnologie di protezione del copyright

Questo prodotto è stato progettato per la riproduzione di dischi conformi allo standard CD (Compact Disc). Di recente, alcune case discografiche hanno lanciato sul mercato vari dischi musicali codificati mediante le tecnologie di protezione del copyright. Si noti che alcuni di tali dischi non sono conformi allo standard CD e pertanto, potrebbero non essere riprodotti dall'apparecchio.

Note

- Il presente lettore CD non è in grado di registrare file audio su supporti registrabili, quali CD-R/RW.
- I CD-R/RW registrati in formato ATRAC3plus/ATRAC3 non possono essere riprodotti mediante il computer.

ATRAC3plus e ATRAC3

“ATRAC3plus” (Adaptive Transform Acoustic Coding3plus, codifica di trasformazione acustica adattiva 3 plus) rappresenta una tecnologia di compressione audio sviluppata a partire dal formato ATRAC3. Il formato ATRAC3plus è in grado di comprimere file audio fino a circa 1/20 delle dimensioni originali a 64 kbps consentendo tuttavia di ottenere un audio di qualità elevata. Le velocità di trasmissione disponibili sono 256 kbps, 64 kbps e 48 kbps.

“ATRAC3” (Adaptive Transform Acoustic Coding3, codifica di trasformazione acustica adattiva 3) è una tecnologia di compressione audio in grado di rispondere alle esigenze di qualità audio e fattori di compressione elevati. Il formato ATRAC3 consente di comprimere file audio fino a circa 1/10 delle dimensioni originali, ottenendo così una riduzione del volume di dati contenuti nel supporto di memorizzazione. Le velocità di trasmissione disponibili sono 132 kbps, 105 kbps e 66 kbps.

Numero di gruppi e file utilizzabili

- Numero massimo di gruppi: 255
- Numero massimo di file: 999

Per ulteriori informazioni, consultare il booklet in dotazione con “SonicStage”.

Nota sul salvataggio dei file nel supporto di memorizzazione

Non salvare i file in altri formati (ad eccezione dei file MP3) e non creare cartelle non necessarie su un disco contenente file ATRAC3plus/ATRAC3.

MP3

MP3 (MPEG-1 Audio Layer3, livello audio 3) è una tecnologia standard per la compressione di file audio sviluppata da Motion Picture Experts Group, un gruppo di lavoro interno all'organizzazione ISO (International Organization for Standardization) e consente di comprimere i file audio fino a circa 1/10 delle dimensioni di un CD standard.

Le principali caratteristiche tecniche relative al formato dei dischi compatibili sono descritte di seguito:

- Livelli massimi della directory: 8
- Caratteri utilizzabili A - Z, a - z, 0 - 9, _ (sottolineatura)

Note

- Durante l'assegnazione di un nome ad un file, assicurarsi di aggiungere al nome l'estensione di file “mp3”.
- Se si aggiunge l'estensione “mp3” ad un file diverso da un file MP3, il lettore non è in grado di riconoscere il file in modo corretto.

(continua)

Numero di gruppi e file utilizzabili

- Numero massimo di gruppi: 255
- Numero massimo di file: 999

Impostazioni relative al software di compressione e al software di scrittura

- Il presente lettore CD supporta i file MP3 con le seguenti caratteristiche tecniche: velocità di trasmissione da 16 a 320 kbps e frequenze di campionamento da 32/44,1 a 48 kHz. È inoltre possibile riprodurre file con l'impostazione Variable Bit Rate (VBR, velocità bit variabile). Per comprimere una sorgente per un file MP3, si consiglia di impostare la velocità di trasmissione del software di compressione su "44,1 kHz", "128 kbps" e "Constant Bit Rate" (velocità bit costante).
- Per registrare fino alla capacità massima, impostare su "halting of writing" (arresto della scrittura).
- Per registrare in una sola volta fino alla capacità massima su supporti non contenenti alcuna registrazione, impostare su "Disc at Once" (disco in una volta).

Note sul salvataggio dei file nel supporto di memorizzazione

- Non salvare i file in altri formati (ad eccezione dei file in formato MP3/ATRAC3plus/ATRAC3) e non creare cartelle non necessarie in un disco contenente file MP3.
- Quando viene inserito un disco, il lettore CD legge tutte le informazioni delle cartelle e dei file contenute nel disco. Se il disco contiene molte cartelle, è possibile che l'avvio della riproduzione o l'avvio della riproduzione del file successivo richieda molto tempo.

Struttura dei file ATRAC3plus/ATRAC3 e MP3

Gruppi e cartelle

Il formato ATRAC3plus/ATRAC3 dispone di una struttura estremamente semplice, composta da "file" e "gruppi". Un "file" corrisponde ad un "brano" di un CD audio. Un "gruppo" è un insieme di file e corrisponde ad un "album". I "gruppi" non dispongono di una struttura formata da directory (non è possibile creare un nuovo gruppo all'interno di un gruppo già esistente). Quando si fa riferimento ai CD MP3, un "file" corrisponde a un "brano" e un "gruppo" corrisponde a un "album". Il presente lettore CD è stato progettato per riconoscere una cartella contenente file MP3 come un "gruppo", in modo da essere in grado di riprodurre i CD-R/RW nello stesso modo in cui riproduce i file ATRAC3plus/ATRAC3.

Ordine di riproduzione e struttura dei file ATRAC3plus/ATRAC3/MP3

•ATRAC3plus/ATRAC3

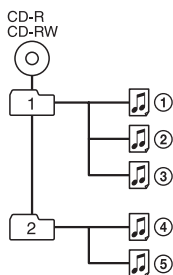

Gruppo
File ATRAC3plus/
ATRAC3

•MP3

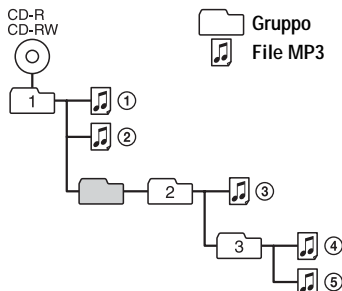

Gruppo
File MP3

Note

- I gruppi non contenenti file MP3 vengono saltati.
- Se i file ATRAC3plus/ATRAC3 e i file MP3 vengono registrati sullo stesso CD, il presente lettore CD riprodurrà prima i file ATRAC3plus/ATRAC3.
- A seconda del metodo utilizzato per la registrazione dei file MP3 sul disco, l'ordine di riproduzione potrebbe essere diverso da quello illustrato sopra.

Operazioni preliminari

Verifica degli accessori in dotazione

Alimentatore CA (1)

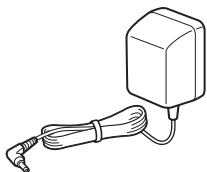

CD-ROM* (SonicStage) (1)

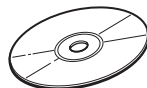

* Non riprodurre CD-ROM mediante un lettore di CD audio.

Cuffie/auricolari (1)

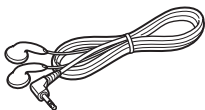

Manuale per l'utente del software SonicStage (1)

Individuazione dei comandi

Lettoce CD

Per maggiori dettagli, consultare le pagine riportate tra parentesi.

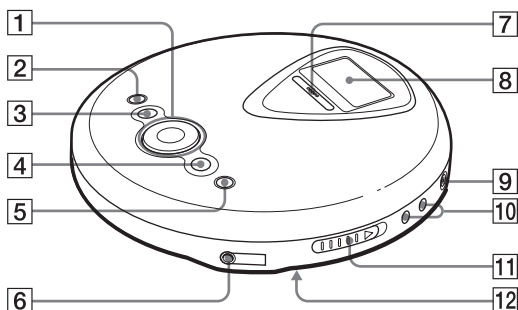

- 1** Tasto di funzionamento (13, 14, 16 - 26, 28, 29, 32)

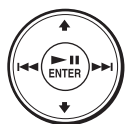

▶||⁺1/ENTER:
riproduzione/pausa/
immissione
**◀◀: AMS*2/indietro/
sintonizzazione di una
stazione preselezionata**
▶▶1: AMS/avanzamento
rapido/sintonizzazione di
una stazione preselezionata
▲/▼: Consente di
selezionare un file, il modo
di riproduzione, ecc.

- 2** Tasto ■ (arresto)•RADIO OFF (20, 22, 23, 25, 28, 32)
3 Tasto □ (gruppo) -•TUNE - (14, 19, 20, 22, 23, 25, 28, 32)
4 Tasto □ (gruppo) +•TUNE + (14, 19, 20, 25, 28)
5 Tasto DISPLAY/MENU (15, 16, 19 - 29, 32)

Consente di accedere al menu. Utilizzare inoltre per confermare la selezione come con il tasto ▶||/ENTER.

- 6** Presa (cuffie) (13)

- 7** Tasto RADIO ON/BAND•MEMORY (25 - 28)

RADIO ON: premere per attivare la radio.
BAND: premere per cambiare la banda.
MEMORY: tenere premuto per preselezionare le stazioni.

- 8** Display (12, 15 - 17, 19 - 21, 25 - 27, 32)
9 Presa DC IN 4.5 V (ingresso alimentazione esterna) (13)
10 Tasti VOL (volume) +*1/- (13)
11 Interruttore OPEN (13, 30)

Fare scorrere l'interruttore per aprire il coperchio del lettore CD.

- 12** Interruttore HOLD (retro) (23)

Fare scorrere l'interruttore in direzione della freccia per disattivare i tasti sul lettore CD.

*1 Il tasto dispone di un punto tattile.



*2 Sensore musicale automatico

(continua)

Display

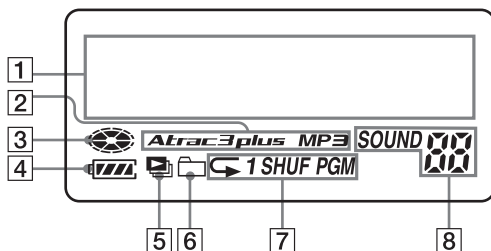
Per maggiori dettagli, consultare le pagine riportate tra parentesi.



- 1** Display delle informazioni (15)
Durante la riproduzione di un CD audio, il nome del disco, del brano e così via vengono visualizzati su 2 righe, se registrati sul CD.
Durante la riproduzione di un CD ATRAC/CD MP3, il nome del gruppo, del file e così via vengono visualizzati su 2 righe, se registrati sul CD.
Sul display vengono inoltre visualizzate le voci di menu.
- 2** Indicazione Atrac3plus/MP3
- 3** Indicazione del disco
Si accende mentre il lettore CD si trova nel modo di riproduzione.
- 4** Indicazione della batteria (30)
Indica approssimativamente la carica residua della batteria. Se “” lampeggia, significa che la batteria è scarica.
- 5** Indicazione playlist
Solo per CD MP3
- 6** Indicazione gruppo (19, 20)
Solo per CD ATRAC/MP3
- 7** Indicazione del modo di riproduzione
Indica vari modi di riproduzione, quali la riproduzione in ordine casuale e la riproduzione programmata. “” indica la riproduzione ripetuta.
- 8** Indicazione SOUND
Indica l'impostazione audio selezionata mediante il menu.

Riproduzione di un CD

1. Inserimento di un CD.

- 1 Per aprire il coperchio del lettore CD, spostare l'interruttore OPEN.

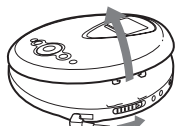

Interruttore
OPEN

- 2 Posizionare il CD nell'apposito alloggiamento e chiudere il coperchio.

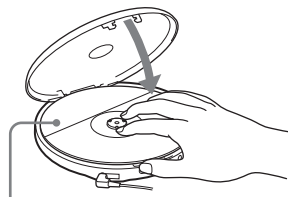

Con il lato dell'etichetta
rivolto verso l'alto

2. Collegamento del lettore CD.

È possibile utilizzare le seguenti fonti di alimentazione:

- Batterie alcaline LR6 (formato AA) (pagina 30)
- Alimentatore CA

In questa pagina, vengono illustrate le modalità d'uso del lettore CD alimentato mediante corrente domestica.

Collegare saldamente le spine.

- 1 Collegare l'alimentatore CA.
- 2 Collegare le cuffie/gli auricolari al lettore CD.

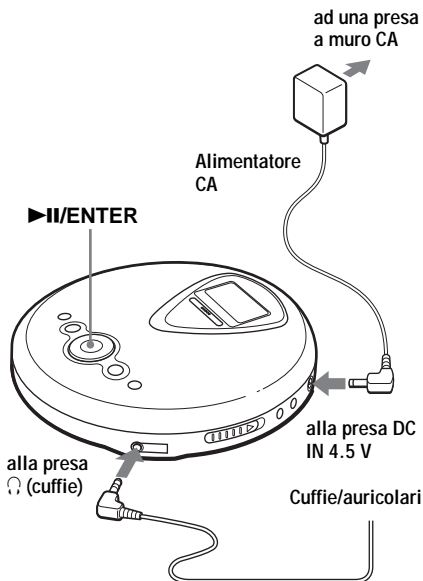

3. Riproduzione di un CD.

Premere ▶II/ENTER.

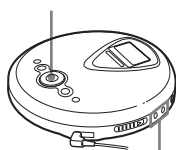

Regolare il volume
premendo VOL + o -.

(continua)

Operazioni di base

Per	Effettuare quanto segue
Avviare la riproduzione (dal punto in cui è stata arrestata)	Premere ►►/ENTER. La riproduzione viene avviata dal punto in cui è stata arrestata.
Avviare la riproduzione (dal primo brano)	Mentre il lettore CD si trova nel modo di arresto, tenere premuto ►►/ENTER finché non viene avviata la riproduzione del primo brano.
Effettuare una pausa/riprendere la riproduzione dopo una pausa	Premere ►►/ENTER.
Arrestare la riproduzione*2	Premere ■.
Individuare l'inizio del brano corrente (AMS*1)*2	Premere ◀◀◀.
Individuare l'inizio dei brani precedenti (AMS)*3	Premere più volte ◀◀◀.
Individuare l'inizio del brano successivo (AMS)*2, *3	Premere ►►►.
Individuare l'inizio dei brani successivi (AMS)*3	Premere più volte ►►►.
Tornare indietro rapidamente*2, *5	Tenere premuto ◀◀◀.
Avanzare rapidamente*2, *5	Tenere premuto ►►►.
Passare ai gruppi successivi*4	Premere più volte ◻ +.
Passare ai gruppi precedenti*4	Premere più volte ◻ -.

*1 Sensore musicale automatico

*2 È possibile eseguire queste operazioni sia durante la riproduzione che durante il modo di pausa.

*3 Una volta riprodotto l'ultimo brano, è possibile tornare all'inizio del primo brano premendo ►►►.

Analogamente, se ci si trova in corrispondenza del primo brano, è possibile individuare l'ultimo brano premendo ◀◀◀.

*4 Solo durante la riproduzione di un CD ATRAC/MP3

*5 Queste operazioni non possono essere eseguite se viene riprodotto un file MP3 registrato su un CD-R/RW in formato Packet Write.

Visualizzazione nel display delle informazioni sul CD

È possibile controllare le informazioni contenute su un CD premendo più volte DISPLAY/MENU. Durante la riproduzione di un CD contenente informazioni di testo, quali CD-TEXT, “nome del brano”, “nome dell’album”, “nome dell’artista”, ecc. vengono visualizzati come indicato tra parentesi nella tabella seguente. Durante la riproduzione di un CD ATRAC, vengono visualizzate le informazioni immesse utilizzando il software SonicStage. Durante la riproduzione di un CD MP3 contenente file MP3 con una tag ID3*1, vengono visualizzate le informazioni ID3 tag.

Ad ogni pressione di DISPLAY/MENU, il display cambia come segue:

Schermata	CD audio	CD ATRAC/MP3
1	Numero del brano, tempo di riproduzione trascorso, (nome del brano)	Nome del file, numero del file, tempo di riproduzione trascorso
2	Numero del brano, tempo residuo del brano corrente (nome del brano, nome dell’artista)	Nome dell’artista, informazioni CODEC*3, nome del file, tempo residuo del file corrente
3	Numero di brani residui*2, tempo residuo sul CD*2 (nome dell’album, nome dell’artista)	Nome del gruppo, numero totale di file
4	Elenco dei nomi dei brani	Elenco dei nomi dei gruppi/nomi dei file

*1 Il formato ID3 tag viene utilizzato per aggiungere determinate informazioni (nome brano, nome album, nome artista, ecc.) ai file MP3. Il presente lettore CD è conforme alle versioni 1.1/2.2/2.3 del formato ID3 tag (solo file MP3).

*2 Non visualizzato durante la riproduzione singola, la riproduzione in ordine casuale, la riproduzione dei brani preferiti, la riproduzione dei brani più ascoltati, la riproduzione dei brani più ascoltati in ordine casuale o la riproduzione PGM.

*3 Velocità di trasmissione e frequenze di campionamento. Durante la riproduzione di un file MP3 creato con l’impostazione Variable Bit Rate (VBR, velocità bit variabile), sul display viene visualizzato “VBR” invece della velocità di trasmissione. In alcuni casi, l’indicazione “VBR” viene visualizzata durante la riproduzione e non dall’inizio della stessa.

Note

- Il presente lettore CD consente la visualizzazione dei caratteri A - Z, a - z, 0 - 9 e _.
- Prima di riprodurre un file, il lettore CD legge tutte le informazioni sui file e i gruppi (o cartelle) contenute nel CD. Viene visualizzata l’indicazione “READING”. A seconda del contenuto del CD, l’operazione di lettura potrebbe richiedere alcuni minuti.
- Se al gruppo non è stato assegnato un nome, l’indicazione “ROOT” viene visualizzata sul display.
- Se il file non contiene informazioni ID3 tag, l’indicazione “- - -” viene visualizzata sul display.

Rimozione del CD

Premere il perno al centro del vassoio e contemporaneamente estrarre il CD.

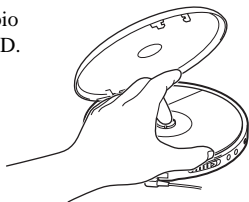

► Opzioni per la riproduzione

Mediante le funzioni di menu, è possibile utilizzare le seguenti opzioni di riproduzione.

- **Riproduzione ripetuta dei brani (riproduzione ripetuta)**
- **Riproduzione di tutti i file di un gruppo selezionato (riproduzione gruppo)**
- **Riproduzione di un solo brano (riproduzione singola)**
- **Riproduzione dei brani in ordine casuale (riproduzione in ordine casuale)**
- **Riproduzione in ordine casuale di tutti i file di un gruppo selezionato (riproduzione gruppo in ordine casuale)**
- **Riproduzione delle playlist preferite (riproduzione playlist m3u)**
- **Riproduzione dei brani preferiti mediante l'aggiunta di segnalibri (riproduzione dei brani preferiti)**
- **Riproduzione dei 10 brani più ascoltati (riproduzione dei brani memorizzati automaticamente)**
- **Riproduzione in ordine casuale dei brani più ascoltati (riproduzione in ordine casuale dei brani memorizzati automaticamente)**
- **Riproduzione dei brani nell'ordine desiderato (riproduzione PGM)**

Selezione delle opzioni di riproduzione

Visualizzare il menu PLAY MODE seguendo le procedure descritte di seguito, quindi selezionare una delle opzioni di riproduzione.

- 1 Tenere premuto DISPLAY/MENU finché non viene visualizzata la schermata MENU.

```
MENU
>REPEAT
```

- 2 Premere **▲** o **▼** per selezionare "PLAY MODE", quindi premere **▶II/ENTER***

* È inoltre possibile utilizzare DISPLAY/MENU per confermare la selezione, come con il tasto **▶II/ENTER**.

```
MENU
>PLAY MODE
```

- 3 Premere **▲** o **▼** per selezionare l'opzione di riproduzione desiderata. L'impostazione predefinita è "ALL" (riproduzione normale).

```
PLAY MODE
>GROUP
```

Vengono visualizzate le opzioni di riproduzione.

Riproduzione ripetuta dei brani (riproduzione ripetuta)

È possibile ripetere varie opzioni di riproduzione.

- 1 Tenere premuto DISPLAY/MENU finché non viene visualizzata la schermata MENU.

```
MENU
>REPEAT
```

- 2 Premere **▲** o **▼** per selezionare "REPEAT", quindi premere **▶II/ENTER**.
- 3 Premere **▲** o **▼** per selezionare "ON", quindi premere **▶II/ENTER** per confermare la selezione.

```
REPEAT
>ON
```

Riproduzione di tutti i file di un gruppo selezionato (riproduzione gruppo) (solo CD ATRAC/MP3)

Eseguire le istruzioni dei punti 1 e 2 della sezione "Selezione delle opzioni di riproduzione" (questa pagina), premere **▲** o **▼** per selezionare "GROUP", quindi premere **▶II/ENTER** per confermare la selezione.

Riproduzione di un solo brano (riproduzione singola)

Eseguire le istruzioni dei punti 1 e 2 della sezione “Selezione delle opzioni di riproduzione” (pagina 16), premere **▲** o **▼** per selezionare “1”, quindi premere **▶II/ENTER** per confermare la selezione.

Riproduzione dei brani in ordine casuale (riproduzione in ordine casuale)

Eseguire le istruzioni dei punti 1 e 2 della sezione “Selezione delle opzioni di riproduzione” (pagina 16), premere **▲** o **▼** per selezionare “SHUFFLE”, quindi premere **▶II/ENTER** per confermare la selezione.

Riproduzione in ordine casuale di tutti i file di un gruppo selezionato (riproduzione gruppo in ordine casuale) (solo CD ATRAC/MP3)

Eseguire le istruzioni dei punti 1 e 2 della sezione “Selezione delle opzioni di riproduzione” (pagina 16), premere **▲** o **▼** per selezionare “GROUP SHUF”, quindi premere **▶II/ENTER** per confermare la selezione.

Riproduzione delle playlist preferite (riproduzione playlist m3u) (solo CD MP3)

È possibile riprodurre le playlist m3u preferite.*

* Per “playlist m3u” si intende un file per il quale è stato codificato un ordine di riproduzione di file MP3. Per utilizzare la funzione playlist, registrare i file MP3 su un CD-R/RW utilizzando un software di codifica in grado di supportare il formato m3u.

1 Eseguire le istruzioni dei punti 1 e 2 della sezione “Selezione delle opzioni di riproduzione” (pagina 16), premere **▲** o **▼** per selezionare “PLAY LIST”, quindi premere **▶II/ENTER** per confermare la selezione.

2 Premere **▲** o **▼** per selezionare una playlist.



```
PLAY LIST
>LATEST
```

Playlist

3 Premere **▶II/ENTER**.

Riproduzione dei brani preferiti mediante l'aggiunta di segnalibri (riproduzione dei brani preferiti)



Durante il modo di riproduzione, è possibile aggiungere dei segnalibri ai brani desiderati che si desidera riprodurre.

CD audio: fino a 99 brani per ogni CD (fino a 10 CD)

CD ATRAC: fino a 999 brani per ogni CD (fino a 5 CD)

CD MP3: fino a 999 brani per ogni CD (fino a 5 CD)

Aggiunta di segnalibri*

1 Durante la riproduzione del brano a cui si desidera aggiungere un segnalibro, tenere premuto ►►/ENTER finché “” non scompare e “” (Bookmark) non lampeggia.

Una volta aggiunto il segnalibro, “” lampeggia più lentamente.

2 Premere ◀◀ o ▶▶ per selezionare il brano al quale si desidera aggiungere un segnalibro, quindi ripetere il punto 1 per aggiungere i segnalibri ai brani desiderati.

Riproduzione dei brani preferiti a cui è stato aggiunto il segnalibro

Eseguire le istruzioni dei punti 1 e 2 della sezione “Selezione delle opzioni di riproduzione” (pagina 16), premere ▲ o ▼ per selezionare “BOOK MARK”, quindi premere ►►/ENTER.

La riproduzione dei brani contrassegnati dai segnalibri viene avviata.

Per rimuovere i segnalibri*

Durante la riproduzione del brano contrassegnato dal segnalibro, tenere premuto ►►/ENTER finché “” non scompare dal display.

Per controllare i brani contrassegnati dai segnalibri*

Durante la riproduzione dei brani preferiti, “” si illumina nel display.

* Eseguire tali operazioni solo se la schermata 1 è visualizzata (pagina 15).

Note

- Durante la riproduzione dei brani preferiti, i brani vengono riprodotti in base all'ordine di numerazione e non di aggiunta dei segnalibri.
- Se si tenta di aggiungere segnalibri ai brani dell'11° CD (o del 6° CD se vengono riprodotti CD ATRAC/MP3), i segnalibri impostati per il CD riprodotto per primo vengono cancellati.
- Se vengono rimosse tutte le fonti di alimentazione, tutti i segnalibri memorizzati verranno cancellati.

Riproduzione dei 10 brani più ascoltati (riproduzione dei brani memorizzati automaticamente)

Il lettore CD memorizza automaticamente i 10 brani ascoltati più frequentemente sul CD riprodotto e li riproduce dal 10° fino al primo.

Eseguire le istruzioni dei punti 1 e 2 della sezione “Selezione delle opzioni di riproduzione” (pagina 16), premere ▲ o ▼ per selezionare “AUTO RANKING”, quindi premere ►►/ENTER per confermare la selezione.

Riproduzione in ordine casuale dei brani più ascoltati (riproduzione in ordine casuale dei brani memorizzati automaticamente)

Il lettore riproduce un numero massimo di 32 brani tra quelli che ha automaticamente memorizzato come ascoltati più di frequente. Nella riproduzione dei brani più ascoltati in ordine casuale, questi brani vengono riprodotti in ordine casuale.

Eeguire le istruzioni dei punti 1 e 2 della sezione “Selezione delle opzioni di riproduzione” (pagina 16), premere \blacktriangle o \blacktriangledown per selezionare “RANKING SHUF”, quindi premere \blacktriangleright /II/ENTER per confermare la selezione.

Nota

Il lettore CD memorizza i brani riprodotti da un massimo di 10 CD, sia che i CD siano stati cambiati o meno. Se il lettore CD tenta di memorizzare brani dall'11° CD, i primi dati memorizzati verranno cancellati.

Riproduzione dei brani nell'ordine desiderato (riproduzione PGM)

È possibile programmare il lettore CD per riprodurre fino a 64 brani nell'ordine desiderato.

1 Durante il modo di arresto, eseguire le istruzioni dei punti 1 e 2 della sezione “Selezione delle opzioni di riproduzione” (pagina 16), premere \blacktriangle o \blacktriangledown per selezionare “PROGRAM”, quindi premere \blacktriangleright /II/ENTER per confermare la selezione.

2 Premere $\blacktriangleleft\blacktriangleleft$ o $\blacktriangleright\blacktriangleright$ per selezionare il brano, quindi premere DISPLAY/MENU per confermare la selezione.

Il brano è stato memorizzato.

Durante la riproduzione di un CD ATRAC/MP3, è inoltre possibile selezionare un gruppo utilizzando \square + o \square -.

[CD audio]



Numero del brano Ordine di riproduzione
brano

[CD-TEXT]

Nome del brano



Numero del brano

[CD ATRAC/CD MP3]



Ordine di riproduzione Nome del file
riproduzione

(continua)

Riproduzione dei brani nell'ordine desiderato

3 Ripetere il punto 2 per selezionare i brani nell'ordine desiderato.

4 Premere ►II/ENTER per avviare la riproduzione PGM.

Verifica del programma

Durante la programmazione:

Premere più volte DISPLAY/MENU prima del punto 4.

Note

- Una volta completato l'inserimento del 64° brano al punto 3, il primo numero di brano selezionato (CD audio) o il primo nome di file selezionato (CD ATRAC/MP3) viene visualizzato sul display.
- Se si selezionano 65 brani o più, i primi brani selezionati vengono cancellati.

Ricerca di gruppi o brani/file

Durante il modo di riproduzione, è possibile ricercare e riprodurre in modo rapido il gruppo (solo CD ATRAC) o il brano/file desiderato utilizzando ▲ o ▼ sul lettore CD.

1 Durante la riproduzione, premere ▲ o ▼ finché non appare la schermata di ricerca.



2 Premere [] + o [] - per selezionare il gruppo desiderato, quindi premere ►II/ENTER.

Il lettore CD avvia la riproduzione dal primo file nel gruppo selezionato.

Selezione del brano/file desiderato

1 Eseguire le istruzioni del punto 1 di cui sopra, quindi premere [] + o [] - per selezionare il gruppo desiderato.

2 Premere ▲ o ▼ per selezionare il brano/file desiderato, quindi premere ►II/ENTER.

Il lettore CD avvia la riproduzione dal brano/file selezionato.

Per uscire dal modo di ricerca

Premere ■. Se trascorrono un massimo di 40 secondi senza che alcuna operazione venga eseguita, il display torna alla schermata precedente.

Regolazione della qualità audio (equalizzatore parametrico)

È possibile ascoltare la musica preferita regolando la qualità audio nei due modi seguenti:

- selezionando un modello audio preimpostato → “Selezione della qualità audio desiderata”
- regolando manualmente la qualità audio → “Personalizzazione della qualità audio”

Selezione della qualità audio desiderata

- 1 Premere DISPLAY/MENU finché non viene visualizzata la schermata MENU.
 - 2 Premere \uparrow o \downarrow per selezionare “SOUND”, quindi premere \blacktriangleright /ENTER*.
- * È inoltre possibile utilizzare DISPLAY/MENU per confermare la selezione, come con il tasto \blacktriangleright /ENTER.
- 3 Premere \uparrow o \downarrow per selezionare la qualità audio desiderata, quindi premere \blacktriangleright /ENTER per confermare la selezione.

Indicazione	Qualità audio
SOFT	Per le sezioni vocali, con enfaticizzazione dei suoni di gamma media
ACTIVE	Suoni naturali, con bassi e acuti enfaticizzati
HEAVY	Suoni potenti, con maggiore enfaticizzazione degli acuti e dei bassi rispetto all'impostazione ACTIVE
CUSTOM	Audio personalizzato

Personalizzazione della qualità audio

È possibile personalizzare la qualità audio regolando il volume in 3 gamme di frequenza “LOW” (bassi), “MID” (medi) e “HIGH” (acuti). Per ciascuna gamma di frequenza, è possibile selezionare la forma dell'onda tra 3 modelli diversi, nonché regolare il volume dell'audio su 7 livelli per il modello selezionato. Regolare la qualità audio controllando la forma dell'onda sul display.

- 1 Eseguire le istruzioni dei punti da 1 a 3 della sezione “Selezione della qualità audio desiderata” e selezionare “CUSTOM”.

- 2 Premere \blacktriangleleft o \blacktriangleright per almeno 2 secondi per selezionare la gamma di frequenza.

La gamma di frequenza selezionata lampeggia.



- 3 Premere \uparrow o \downarrow per selezionare il volume per l'audio, quindi premere più volte \blacktriangleleft o \blacktriangleright per selezionare la forma dell'onda tra le 3 memorizzate per ogni gamma di frequenza.

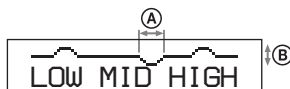

- (A): gamma di frequenza
(B): volume dell'audio

- 4 Ripetere le istruzioni dei punti 2 e 3 per effettuare la regolazione per le altre 2 gamme di frequenza.

- 5 Premere \blacktriangleright /ENTER per confermare la selezione.

(continua)

Regolazione della qualità audio

Per tornare alla schermata precedente

Premere  -.

Per annullare l'operazione di regolazione



Premere .



Note



- Selezionando l'impostazione CUSTOM, è possibile che l'audio risulti distorto a causa delle impostazioni audio quando il volume viene alzato. In tal caso, abbassare il volume.
- È possibile che venga percepita una differenza di volume tra l'impostazione audio CUSTOM e le altre impostazioni audio. Regolare il volume in base alle proprie preferenze.
- Durante l'uso della radio, la funzione equalizzatore parametrico non è disponibile.

Funzione G-PROTECTION

La funzione G-PROTECTION è stata sviluppata per garantire un eccellente livello di protezione dagli urti mentre si sta correndo.

1 Durante il modo di arresto, tenere premuto DISPLAY/MENU finché non viene visualizzata la schermata MENU; premere   per selezionare "OPTION", quindi premere /ENTER.

2 Premere   per selezionare "G-PROTECTION", quindi premere /ENTER per confermare la selezione.

3 Premere   per selezionare "G-PRO 1" o "G-PRO 2", quindi premere /ENTER per confermare la selezione.

Selezionando "G-PRO 2", l'effetto della funzione G-PROTECTION risulta maggiore rispetto a quello dell'impostazione "G-PRO 1". Per usufruire di un'elevata qualità audio, impostare su "G-PRO 1".



Nota



Il suono potrebbe saltare se:



- il lettore CD viene sottoposto a urti ininterrotti più forti del previsto,
- viene riprodotto un CD sporco o graffiato,
- vengono utilizzati CD-R/RW di scarsa qualità o si è verificato un problema con l'apparecchio di registrazione originale o con il software applicativo.

Protezione dell'udito (AVLS)

La funzione AVLS (Automatic Volume Limiter System, sistema per la limitazione automatica del volume) consente di limitare il volume massimo proteggendo così l'udito.

1 Tenere premuto DISPLAY/MENU finché non viene visualizzata la schermata MENU; premere   per selezionare "OPTION", quindi premere /ENTER.

2 Premere   per selezionare "AVLS", quindi premere /ENTER per confermare la selezione.

3 Premere   per selezionare "ON", quindi premere /ENTER per confermare la selezione.

Per disattivare la funzione AVLS

Eseguire le istruzioni dei punti da 1 a 3, impostando AVLS su "OFF".

Arresto automatico della riproduzione (OFF TIMER)

È possibile impostare il lettore CD affinché arresti automaticamente la riproduzione in un intervallo di tempo da 1 a 99 minuti. Durante l'uso del timer, "⌚" viene visualizzato ad intervalli di circa 5 secondi*.

* Solo se è visualizzata la schermata 1 o 2 (pagina 15)

1 Tenere premuto **DISPLAY/MENU** finché non viene visualizzata la schermata **MENU**; premere **↑** o **↓** per selezionare "OPTION", quindi premere **▶II/ENTER**.

2 Premere **↑** o **↓** per selezionare "TIMER", quindi premere **▶II/ENTER** per confermare la selezione.

3 Premere **↑** o **↓** per selezionare "10 min**", quindi premere **▶II/ENTER**.

* Impostazione predefinita. Se è stata modificata l'impostazione, viene visualizzato l'intervallo di tempo precedentemente impostato.

4 Premere **↑** o **↓** per selezionare l'intervallo di tempo che si desidera impostare, compreso tra "01 min" e "99 min", quindi premere **▶II/ENTER** per confermare la selezione.

- Per aumentare/diminuire di 5 minuti: premere più volte **↑** o **↓**.
- Per aumentare/diminuire di 1 minuto: premere **↑** o **↓** per almeno 2 secondi.

Per tornare alla schermata precedente

Premere **☐ -**.

Per annullare l'operazione di impostazione

Premere **■**.

Per controllare la lunghezza dell'intervallo di tempo prima che il lettore CD arresti la riproduzione

Durante la riproduzione, eseguire le istruzioni dei punti da 1 a 3.

Per disattivare la funzione OFF TIMER

La funzione OFF TIMER viene disattivata nei seguenti casi:

- Se durante la procedura descritta ai punti da 1 a 3 OFF TIMER viene impostato su "OFF".
- Durante l'ascolto della radio.

Bloccaggio dei comandi (HOLD)

È possibile bloccare i comandi sul lettore CD onde evitare di premerli accidentalmente.

Spostare HOLD nella direzione della freccia.

"HOLD" lampeggia se viene premuto un tasto qualsiasi mentre la funzione HOLD è attivata.

Per sbloccare i comandi

Spostare HOLD nella direzione opposta alla freccia.

Disattivazione del segnale acustico

È possibile disattivare il segnale acustico relativo alle operazioni del lettore CD proveniente dalle cuffie/dagli auricolari.

- 1** Tenere premuto **DISPLAY/MENU** finché non viene visualizzata la schermata **MENU**; premere **↑** o **↓** per selezionare **"OPTION"**, quindi premere **▶II/ENTER**.
- 2** Premere **↑** o **↓** per selezionare **"BEEP"**, quindi premere **▶II/ENTER** per confermare la selezione.
- 3** Premere **↑** o **↓** per selezionare **"OFF"**, quindi premere **▶II/ENTER** per confermare la selezione.

Per attivare il segnale acustico

Eseguire le istruzioni dei punti da 1 a 3, impostando BEEP su "ON".

Riproduzione continua dei brani (SEAMLESS) (solo CD ATRAC)

È possibile riprodurre concerti dal vivo e simili senza stacchi tra i brani.

- 1** Durante il modo di arresto, tenere premuto **DISPLAY/MENU** finché non viene visualizzata la schermata **MENU**; premere **↑** o **↓** per selezionare **"OPTION"**, quindi premere **▶II/ENTER**.
- 2** Premere **↑** o **↓** per selezionare **"SEAMLESS"**, quindi premere **▶II/ENTER** per confermare la selezione.
- 3** Premere **↑** o **↓** per selezionare **"ON"**, quindi premere **▶II/ENTER** per confermare la selezione.

Nota

A seconda del modo di registrazione della sorgente audio, è possibile che i brani non vengano riprodotti in modo continuo.

Ascolto della radio

È possibile ascoltare programmi FM e AM.

1 Premere **RADIO ON/BAND** per attivare la radio.

2 Premere **RADIO ON/BAND** finché non viene visualizzata la banda desiderata.

Ad ogni pressione del tasto, il display cambia come segue:

Modelli per gli Stati Uniti e il Canada:

→ FM → AM → TV → WB

Altri modelli:

→ FM → AM

3 Premere **TUNE + o -** per sintonizzarsi sulla stazione desiderata, quindi regolare il volume.

Disattivazione della radio

Premere **■•RADIO OFF**.

Sintonizzazione rapida di una stazione

Al punto 3, tenere premuto **TUNE + o -** finché nel display le cifre della frequenza non cominciano a cambiare. Il lettore CD effettua automaticamente la ricerca delle frequenze radio, quindi si arresta quando individua una stazione con segnale forte.

Per migliorare la ricezione delle trasmissioni

Per FM, estendere il cavo delle cuffie/degli auricolari.

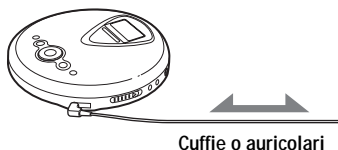

Per AM, orientare di nuovo il lettore CD stesso.

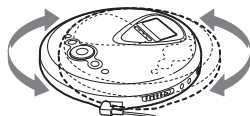

Nota

Mantenere le cuffie/gli auricolari collegati alla presa  del lettore CD. Il cavo delle cuffie/degli auricolari funge da antenna FM.

Se la ricezione delle trasmissioni FM/TV/WB è disturbata (per i modelli U, CA, E92, MX2*)

1 Durante l'ascolto della radio, tenere premuto **DISPLAY/MENU** finché il display non cambia.



2 Premere **▲** o **▼** per selezionare "LOCAL", quindi premere **▶||/ENTER**.
3 Premere **▲** o **▼** per selezionare "ON", quindi premere **▶||/ENTER** per confermare la selezione.

* Il codice regionale del modello acquistato è riportato nell'angolo superiore sinistro del codice a barre della confezione.

(continua)

Se la ricezione delle trasmissioni FM è disturbata (per i modelli CED, CEK, EE1, E13, AU2, E13/2*)

- 1 Durante l'ascolto della radio, tenere premuto DISPLAY/MENU finché il display non cambia.



- 2 Premere \blacktriangle o \blacktriangledown per selezionare "MONO", quindi premere ►/ENTER.
- 3 Premere \blacktriangle o \blacktriangledown per selezionare "ON", quindi premere ►/ENTER per confermare la selezione.

I disturbi vengono ridotti, ma i programmi verranno trasmessi in monofonia.

* Il codice regionale del modello acquistato è riportato nell'angolo superiore sinistro del codice a barre della confezione.

Protezione dell'udito

La funzione AVLS (Automatic Volume Limiter System, sistema per la limitazione automatica del volume) limita il volume massimo proteggendo così l'udito.

- 1 Durante l'ascolto della radio, tenere premuto DISPLAY/MENU finché il display non cambia.
- 2 Premere \blacktriangle o \blacktriangledown per selezionare "AVLS", quindi premere ►/ENTER.
- 3 Premere \blacktriangle o \blacktriangledown per selezionare "ON", quindi premere ►/ENTER per confermare la selezione.

Per disattivare la funzione AVLS

Eseguire le istruzioni dei punti da 1 a 3, impostando AVLS su "OFF".

Disattivazione automatica della radio

È possibile impostare la radio affinché si disattivi automaticamente entro una gamma compresa tra 10 e 99 minuti in intervalli di 10 minuti. Mentre la funzione timer è attiva, "⌚" viene visualizzato ad intervalli di circa 5 secondi.

- 1 Durante l'ascolto della radio, tenere premuto DISPLAY/MENU finché il display non cambia.
- 2 Premere \blacktriangle o \blacktriangledown per selezionare "TIMER", quindi premere ►/ENTER.
- 3 Premere \blacktriangle o \blacktriangledown per selezionare l'intervallo di tempo compreso tra "10" e "99" che si desidera impostare, quindi premere ►/ENTER per confermare la selezione.

Per verificare l'intervallo di tempo prima che la radio si disattivi automaticamente

Durante la riproduzione, eseguire le istruzioni descritte ai punti 1 e 2.

Per disattivare la funzione OFF TIMER

La funzione OFF TIMER relativa alla radio viene disattivata nei seguenti casi:

- Se durante la procedura descritta ai punti da 1 a 3 OFF TIMER viene impostato su "OFF".
- Se la radio viene disattivata.
- Se viene avviata la riproduzione di un CD.

Ascolto della radio utilizzando le pile

Se la spina della fonte di alimentazione esterna viene collegata alla presa DC IN 4.5 V del lettore CD, quest'ultimo si spegne. Per continuare ad utilizzare il lettore, accenderlo premendo RADIO ON/BAND.

Preselezione delle stazioni radio

È possibile preselezionare fino a 51 stazioni (per i modelli per gli Stati Uniti e il Canada): 7 per TV, 4 per WB, 30 per FM e 10 per AM oppure fino a 40 stazioni (per gli altri modelli): 30 per FM e 10 per AM.

1 Premere **RADIO ON/BAND** per attivare la radio.

2 Premere **RADIO ON/BAND** per selezionare la banda.

3 Premere **MEMORY** per almeno 2 secondi.

Il numero di preselezione lampeggia nel display.

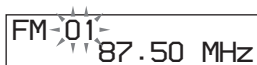

4 Premere **DISPLAY/MENU** per almeno 2 secondi.

Il lettore CD avvia la ricerca delle stazioni a partire dalle frequenze più basse e si arresta per circa 3 secondi alla ricezione di una stazione.

5 Per preselezionare la stazione ricevuta, premere **DISPLAY/MENU** mentre il numero di preselezione lampeggia.

La stazione ricevuta viene impostata in corrispondenza del numero di preselezione 1 e il lettore CD avvia la ricerca della stazione successiva. Se **DISPLAY/MENU** non viene premuto entro 3 secondi, il lettore CD avvia la ricerca della stazione successiva senza memorizzare quella corrente.

6 Ripetere il punto 5 finché non sono state preselezionate tutte le stazioni desiderate.

Se tutte le stazioni sono già state memorizzate, quelle impostate per ultime sostituiscono le stazioni impostate per prime.

Preselezione manuale delle stazioni

- 1 Premere **RADIO ON/BAND** per attivare la radio.
- 2 Premere **RADIO ON/BAND** per selezionare la banda.
- 3 Tenere premuto **MEMORY** finché il numero di preselezione non lampeggia nel display.

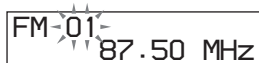

Da questo punto in poi, eseguire l'operazione successiva entro 30 secondi dal termine di quella precedente. Se entro 30 secondi non viene effettuata alcuna operazione, il numero di preselezione smette di lampeggiare ad indicare che il lettore CD è uscito dal modo di attesa di memorizzazione della preselezione. In tal caso, eseguire di nuovo la procedura a partire dal punto 3.

- 4 Premere più volte **◀◀** o **▶▶** per selezionare il numero di preselezione in corrispondenza del quale si desidera memorizzare la stazione mentre il numero stesso lampeggia.

(continua)

Preselezione delle stazioni radio

- 5 Premere TUNE + o – per sintonizzarsi sulla stazione desiderata mentre il numero di preselezione lampeggia.
- 6 Premere DISPLAY/MENU.
Una volta memorizzata la stazione, viene emesso un segnale acustico. La nuova stazione memorizzata sostituisce quella precedente.
Il numero di preselezione aumenta di una unità e il lettore CD entra nel modo di attesa di memorizzazione della preselezione.
- 7 Ripetere le istruzioni descritte ai punti da 4 a 6 per preselezionare le stazioni all'interno della stessa banda. Per memorizzare le stazioni di una banda diversa, tenere premuto MEMORY per uscire dal modo di attesa di memorizzazione della preselezione.
Ripetere le istruzioni dei punti da 2 a 6 non appena il numero di preselezione smette di lampeggiare.

Per uscire dal modo di attesa di memorizzazione della preselezione

Se la radio è attivata, è possibile uscire dal modo di attesa di memorizzazione della preselezione mediante una delle procedure descritte di seguito. Le stazioni preselezionate rimangono tuttavia memorizzate nel lettore CD.

- Tenere premuto MEMORY finché il numero di preselezione non smette di lampeggiare.
- Non premere alcun tasto per 30 secondi. Il numero di preselezione smette di lampeggiare.
- Premere ►||. Il lettore CD entra nel modo di riproduzione CD.
- Premere ■•RADIO OFF. La radio si disattiva.

Per cancellare tutte le stazioni preselezionate

- 1 Con la radio disattivata e nel modo di arresto, tenere premuto DISPLAY/MENU finché non viene visualizzata la schermata MENU.
- 2 Premere ▲ o ▼ per selezionare "OPTION", quindi premere ►||/ENTER.
- 3 Premere ▲ o ▼ per selezionare "TUNER PRESET", quindi premere ►||/ENTER per confermare la selezione.
"Clear?" viene visualizzato nel display.
Premendo ►||/ENTER, tutte le stazioni preselezionate vengono cancellate.

Ascolto delle stazioni radio preselezionate

È possibile sintonizzarsi sulle stazioni in modo semplice premendo il tasto ◀◀◀ o ▶▶▶.

1 Premere RADIO ON/BAND per selezionare la banda.

2 Premere ◀◀◀ o ▶▶▶ per sintonizzarsi su una stazione memorizzata.

Modifica dell'intervallo di sintonia (ad eccezione dei modelli per l'Europa)

Se il lettore CD viene utilizzato all'estero, modificare l'intervallo di sintonia AM mediante il menu, se necessario.

Area in cui è necessario impostare 9 kHz:
Asia e Europa

Area in cui è necessario impostare 10 kHz:
Stati Uniti, Canada e America Latina

Modificare l'impostazione quando la radio è disattivata e nel modo di arresto, seguendo la procedura descritta di seguito.

-
- 1 Tenere premuto DISPLAY/MENU finché non viene visualizzata la schermata MENU.**

 - 2 Premere \uparrow o \downarrow per selezionare "OPTION", quindi premere \blacktriangleright /ENTER.**

 - 3 Premere \uparrow o \downarrow per selezionare "AM STEP", quindi premere \blacktriangleright /ENTER per confermare la selezione.**

 - 4 Premere \uparrow o \downarrow per selezionare "9 kHz" o "10 kHz", quindi premere \blacktriangleright /ENTER per confermare la selezione.**
-

Nota

Dopo avere modificato l'intervallo di sintonia, è necessario preselezionare nuovamente le stazioni radio.

Uso delle batterie a secco

Con il presente lettore CD, utilizzare solo il seguente tipo di batterie a secco:

- Batterie alcaline LR6 (formato AA)

Per maggiori dettagli sulla durata delle batterie, vedere la sezione “Caratteristiche tecniche”.

Nota

Quando si utilizzano le batterie a secco, assicurarsi di rimuovere l'alimentatore CA.

- 1** **Spostare OPEN per aprire il coperchio del lettore CD, quindi aprire il coperchio dello scomparto batterie all'interno del lettore CD.**

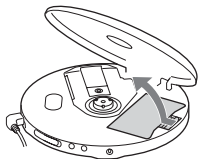

- 2** **Inserire due batterie LR6 (formato AA) facendo corrispondere il polo ⊕ al diagramma nello scomparto per le batterie, quindi chiudere il coperchio finché non scatta in posizione.**

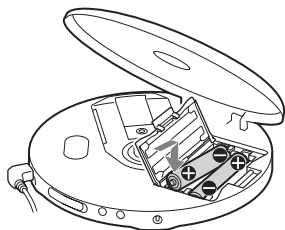

Inserire prima l'estremità ⊖ (per entrambe le batterie).

Quando sostituire le batterie

È possibile controllare la carica residua delle batterie nel display.

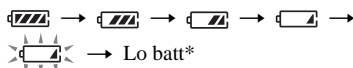

* Viene emesso un segnale acustico.

Quando le pile sono scariche, sostituire entrambe con altre nuove.

Note

- Le barre dell'indicatore mostrano solo indicativamente la carica rimanente delle batterie. Ogni barra non indica necessariamente un quarto della carica della batteria.
- In base alle condizioni operative, le barre dell'indicatore potrebbero aumentare o diminuire.

Per rimuovere le batterie a secco

Rimuovere le batterie nel modo illustrato di seguito.

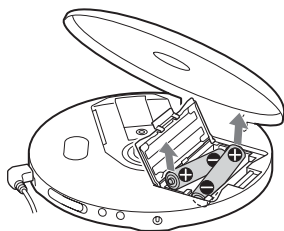

Per montare il coperchio dello scomparto per le batterie

Se il coperchio dello scomparto per le batterie si dovesse staccare in seguito ad una caduta o perché si è esercitata una forza eccessiva, ecc., rimontarlo come illustrato di seguito.

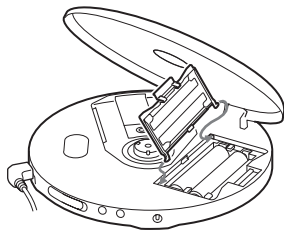

Note sulla fonte di alimentazione

Se il lettore CD non viene utilizzato per un periodo prolungato, scollegare tutte le fonti di alimentazione.

Alimentatore CA

- Utilizzare esclusivamente l'alimentatore CA in dotazione. Nel caso in cui l'alimentatore non sia in dotazione con il lettore CD, utilizzare l'alimentatore CA modello AC-E45HG. Non usare altri tipi di alimentatori CA onde evitare problemi di funzionamento.

Polarità dello spinotto





- Non toccare l'alimentatore CA con le mani bagnate.
- Collegare l'alimentatore CA a una presa CA facilmente accessibile. In caso di funzionamento anormale dell'alimentatore CA, scollegarlo immediatamente dalla presa CA.

Informazioni sulle batterie a secco

- Non gettare le batterie nel fuoco.
- Non trasportare le batterie insieme a monete o ad altri oggetti metallici. Il contatto dei terminali positivo o negativo delle batterie con oggetti metallici potrebbe sviluppare calore.
- Non usare batterie nuove con batterie vecchie.
- Non usare contemporaneamente tipi diversi di batterie.
- Se si prevede di non usare le batterie per un periodo di tempo prolungato, rimuoverle dall'apparecchio.

- In caso di perdite di elettrolita, asciugare ogni traccia di deposito dallo scomparto per le batterie ed installare delle batterie nuove. Se tracce di deposito entrano in contatto con la pelle, lavare accuratamente la parte.

Elenco dei menu

Tenere premuto DISPLAY/MENU finché non viene visualizzata la schermata MENU, quindi premere  o  per selezionare il menu desiderato.



Per tornare alla schermata precedente, premere  -.*1

Per annullare l'operazione di impostazione, premere .

Le voci contrassegnate dal simbolo ● indicano le impostazioni predefinite.

Impostazione delle opzioni di riproduzione (pagina)	Menu 1	➔	Menu 2
Riproduzione ripetuta dei brani (16)	REPEAT		● OFF ON
Riproduzione normale	PLAY MODE		ALL
Riproduzione di tutti i file di un gruppo selezionato (16)	PLAY MODE		GROUP*2
Riproduzione di un solo brano (17)	PLAY MODE		1
Riproduzione dei brani in ordine casuale (17)	PLAY MODE		SHUFFLE
Riproduzione in ordine casuale di tutti i file di un gruppo selezionato (17)	PLAY MODE		GROUP SHUF*2
Riproduzione dei brani preferiti mediante l'aggiunta di segnalibri (18)	PLAY MODE		BOOK MARK*3
Riproduzione delle playlist preferite (17)	PLAY MODE		PLAY LIST*4
Riproduzione dei 10 brani più ascoltati (18)	PLAY MODE		AUTO RANKING
Riproduzione in ordine casuale dei brani più ascoltati (19)	PLAY MODE		RANKING SHUF
Riproduzione dei brani nell'ordine desiderato (19)	PLAY MODE		PROGRAM*5

*1 Se "PGM" non è visualizzato.

*2 Solo per CD ATRAC/CD MP3

*3 Solo se ai brani/file sono stati aggiunti dei segnalibri.

*4 Solo playlist (m3u) registrate nel formato MP3.

*5 È possibile effettuare tali impostazioni durante il modo di arresto.

Impostazione dell'audio (pagina)	Menu 1 →	Menu 2 →	Menu 3
Regolazione della qualità audio (21)	SOUND	● OFF SOFT ACTIVE HEAVY CUSTOM	—
Impostazione di funzioni varie (pagina)	Menu 1 →	Menu 2 →	Menu 3
Funzione di protezione dagli urti (22)	OPTION	G-PROTECTION*1	● G-PRO 1 G-PRO 2
Protezione dell'udito (22)	OPTION	AVLS	ON ● OFF
Arresto automatico della riproduzione (23)	OPTION	TIMER	10 min*2 ● OFF
Disattivazione del segnale acustico (24)	OPTION	BEEP	● ON OFF
Riproduzione continua dei brani (24)	OPTION	SEAMLESS*1, *3	ON ● OFF
Impostazione di funzioni mentre la radio è disattivata (pagina)	Menu 1 →	Menu 2 →	Menu 3
Modifica dell'intervallo di sintonia (29)	OPTION	AM STEP	9 kHz*4 10 kHz
Cancellazione di tutte le stazioni preselezionate (28)	OPTION	TUNER PRESET	Clear?

*1 È possibile effettuare tali impostazioni durante il modo di arresto.

*2 Impostazione predefinita. Se è stata modificata l'impostazione, viene visualizzato l'intervallo di tempo precedentemente impostato.

*3 Solo per CD ATRAC

*4 Le impostazioni predefinite variano in base alla zona di acquisto del lettore CD.

Precauzioni

Sicurezza

- Se un qualsiasi oggetto liquido o solido dovesse penetrare all'interno del lettore CD, scollegarlo e farlo controllare da personale qualificato prima di usarlo nuovamente.
- Non inserire oggetti estranei nella presa DC IN 4.5 V (ingresso alimentazione esterna).

Lettore CD

- Mantenere la lente del lettore CD pulita e non toccarla. Altrimenti la lente potrebbe venire danneggiata e il lettore potrebbe non funzionare correttamente.
- Non collocare oggetti pesanti sul lettore CD onde evitare di danneggiare il lettore stesso e il CD.
- Non lasciare il lettore CD in prossimità di fonti di calore o in luoghi soggetti alla luce diretta del sole, a polvere o sabbia eccessiva, a umidità o pioggia, a urti meccanici. Collocare il lettore su superfici piane e non lasciarlo all'interno di un'auto con i finestrini chiusi.
- Se il lettore CD causa interferenze alla ricezione radio o televisiva, spegnere il lettore o posizionarlo lontano dalla radio o dal televisore.
- Con il presente lettore CD non è possibile riprodurre dischi dalle forme irregolari (ad esempio a forma di cuore, di quadrato e di stella). Non utilizzare dischi dalle forme irregolari onde evitare di danneggiare il lettore CD.

Manipolazione dei CD

- Per mantenere i CD puliti, tenerli dal bordo senza toccarne la superficie.
- Non applicare adesivi o materiali simili sul CD.

- Non esporre il CD alla luce diretta del sole o a fonti di calore, come i condotti d'aria calda. Non lasciare i CD all'interno di un'auto parcheggiata al sole.

Cuffie/auricolari

Sicurezza stradale

Non usare le cuffie o gli auricolari durante la guida di una bicicletta o di un qualunque mezzo motorizzato. Un comportamento simile potrebbe essere pericoloso per la circolazione ed è proibito in alcune aree. Inoltre potrebbe essere potenzialmente pericoloso usare le cuffie ad alto volume mentre si cammina, soprattutto in prossimità di attraversamenti pedonali. Prestare particolare attenzione o interrompere l'uso delle cuffie in situazioni potenzialmente pericolose.

Prevenzione dei danni all'udito

Evitare di usare le cuffie o gli auricolari a volume elevato. Gli esperti dell'udito mettono in guardia contro un uso continuo, ad alto volume o prolungato. Se si manifesta un ronzio alle orecchie, ridurre il volume o interrompere l'uso.

Rispetto per gli altri

Mantenere il volume ad un livello moderato. In questo modo è possibile sentire i suoni provenienti dall'esterno e non disturbare le persone vicine.

Manutenzione

Pulizia del rivestimento esterno

Usare un panno morbido leggermente inumidito con acqua o con una soluzione detergente neutra. Non usare alcol, benzene o diluenti.

Guida alla soluzione dei problemi

Se il problema dovesse persistere anche dopo avere eseguito i seguenti controlli, rivolgersi al rivenditore Sony più vicino.

Lettore CD

Sintomo	Causa e/o azioni di correzione
Il volume non aumenta premendo più volte VOL +.	→ AVLS è impostato su "ON". Impostarlo su "OFF". (pagina 22)
Non viene emesso alcun suono oppure l'audio è disturbato.	→ Collegare saldamente le spine delle cuffie/degli auricolari. (pagina 13) → Le spine sono sporche. Pulire periodicamente le spine delle cuffie/degli auricolari con un panno morbido asciutto.
Non è possibile riprodurre alcuni file.	→ Si è tentato di riprodurre file salvati in un formato non compatibile con il presente lettore CD. (pagina 6)
Il tempo di riproduzione è troppo breve se il lettore è alimentato con le batterie a secco.	→ Assicurarsi di utilizzare batterie alcaline e non batterie al manganese. (pagina 30) → Sostituire le batterie vecchie con batterie alcaline LR6 (formato AA) nuove. (pagina 30)
Nel display viene visualizzato "Lo batt". Il CD non viene riprodotto.	→ Sostituire le batterie vecchie con batterie alcaline LR6 (formato AA) nuove. (pagina 30)
Nel display viene visualizzata l'indicazione "HI dc In".	→ Si sta utilizzando un alimentatore CA con potenza nominale superiore a quella del modello in dotazione o consigliato. Utilizzare esclusivamente l'alimentatore CA in dotazione o il cavo per batteria auto consigliato nella sezione "Accessori opzionali". (pagina 38)
Il CD non viene riprodotto o viene visualizzata l'indicazione "No disc" quando si inserisce un CD nel lettore.	→ Il CD è sporco o difettoso. → Assicurarsi di avere inserito il CD con il lato dell'etichetta rivolto verso l'alto. (pagina 13) → Si è formata della condensa. Non utilizzare il lettore CD per alcune ore fino all'evaporazione della condensa. → Chiudere saldamente il coperchio dello scomparto batterie. (pagina 30) → Assicurarsi di avere inserito correttamente le batterie. (pagina 30) → Collegare saldamente l'alimentatore CA ad una presa a muro CA. (pagina 13) → Premere ► /ENTER dopo che almeno un secondo è trascorso dal momento in cui l'alimentatore CA è stato collegato. → Il CD-R/RW è vuoto. → Si è verificato un problema di qualità del CD-R/RW, dell'apparecchio di registrazione o del software applicativo.
"HOLD" lampeggia nel display se viene premuto un tasto e non è possibile riprodurre il CD.	→ I tasti sono bloccati. Spostare l'interruttore HOLD nella posizione iniziale. (pagina 23)

(continua)

Sintomo	Causa e/o azioni di correzione
La riproduzione viene avviata dal punto in cui è stata arrestata (funzione di ripristino).	→ È stata attivata la funzione di ripristino. Per avviare la riproduzione a partire dal primo brano, tenere premuto ► /ENTER durante il modo di arresto fino all'avvio della riproduzione del primo brano o aprire il coperchio del lettore CD. In alternativa, rimuovere tutte le fonti di alimentazione, quindi inserire di nuovo le batterie o collegare l'alimentatore CA (pagine 13, 14, 30).
Il CD emette un fruscio.	→ Chiudere saldamente il coperchio dello scomparto batterie. (pagina 30)
Durante la riproduzione di un CD ATRAC o di un CD MP3, il CD non gira, tuttavia è possibile ascoltare l'audio normalmente.	→ Il lettore CD è stato progettato per arrestare la rotazione di un CD ATRAC o di un CD MP3 durante la riproduzione per ridurre il consumo energetico. Non si tratta di un problema di funzionamento.
L'indicazione "NO FILE" viene visualizzata sul display dopo che è stato premuto ► /ENTER o che il coperchio del lettore CD è stato chiuso.	→ Il CD non contiene file ATRAC3plus/ATRAC3/MP3. → Si sta utilizzando un CD-R/RW i cui dati sono stati cancellati. → Il CD è sporco.
Quando il coperchio del lettore CD viene chiuso, il CD inizia a girare.	→ Il lettore CD sta leggendo le informazioni contenute nel CD. Non si tratta di un problema di funzionamento.
La visualizzazione del display LCD è poco chiara e rallentata.	→ Si sta utilizzando il lettore CD a temperature eccessivamente elevate (oltre 40°C) o eccessivamente basse (al di sotto di 0°C). A temperatura ambiente, il display tornerà alle sue condizioni di funzionamento normali.
La riproduzione viene interrotta bruscamente.	→ È stata impostata l'opzione OFF TIMER. Impostare l'opzione "OFF".
La funzione OFF TIMER è disattivata.	→ La funzione OFF TIMER relativa al CD viene disattivata durante l'ascolto della radio. La funzione OFF TIMER relativa alla radio viene disattivata durante l'ascolto di un CD.

Radio

Sintomo	Causa e/o azioni di correzione
L'audio emesso è debole o disturbato.	→ Sostituire le pile con pile alcaline LR6 (formato AA) nuove (pagina 30). → Allontanare il lettore CD da apparecchiature elettriche (televisioni, PC e simili). → Allontanare l'alimentatore CA dal lettore CD.

Caratteristiche tecniche

Lettore CD

Sistema

Sistema audio digitale per CD

Proprietà del diodo al laser

Materiale: GaAlAs

Lunghezza d'onda: $\lambda = 770 - 800$ nm

Durata di emissione: continua

Uscita laser: inferiore a 44,6 μ W

(Questo valore è stato misurato ad una distanza di 200 mm dalla superficie della lente dell'obiettivo sul blocco di cattura ottico con un'apertura di 7 mm.)

Conversione D-A

Controllo asse temporale al quarzo a 1 bit

Risposta in frequenza

20 - 20 000 Hz $_{-2}^{+1}$ dB (misurata da JEITA)

Uscita (livello di ingresso 4,5 V)

Cuffie (minipresa stereo)

Circa 5 mW + circa 5 mW a 16 Ω

(circa 1,5 mW + circa 1,5 mW a 16 Ω)*

*Per i modelli per l'Europa

Radio

Gamma di frequenza*1

● Modelli per l'Europa

FM: 87,5 - 108,0 MHz

AM: 531 - 1 602 kHz

● Modelli E13/2, E92*2

• Incremento 9 kHz:

FM: 87,5 - 108,0 MHz

AM: 531 - 1 710 kHz

• Incremento 10 kHz:

FM: 87,5 - 108,0 MHz

AM: 530 - 1 710 kHz

IF

FM: 10,7 MHz

AM: 450 kHz

● Modelli AU2, E13*2

• Incremento 9 kHz:

FM: 87,5 - 108,0 MHz

AM: 531 - 1 602 kHz

• Incremento 10 kHz

FM: 87,5 - 108,0 MHz

AM: 530 - 1 710 kHz

● Modelli U, CA*2

• Incremento 9 kHz:

TV: 2 - 13 canali

WB (weather band): 1 - 7 canali

FM: 87,5 - 108,0 MHz

AM: 531 - 1 710 kHz

• Incremento 10 kHz:

TV: 2 - 13 canali

WB (weather band): 1 - 7 canali

FM: 87,5 - 108,0 MHz

AM: 530 - 1 710 kHz

*1 di cui al par. 3 dell'Allegato A al D.M.

25/06/85 e al par. 3 dell'Allegato 1 al D.M. 27/08/87.

*2 Il codice regionale del modello acquistato è riportato nell'angolo superiore sinistro del codice a barre della confezione.

Antenna

FM: antenna cavo cuffie/auricolari

AM: antenna con barra in ferrite incorporata

Generali

Requisiti di alimentazione

• Due batterie LR6 (formato AA): 1,5 V CC \times 2

• Alimentatore CA (presa DC IN 4,5 V):

220 V, 50 Hz (modello per la Cina)

120 V, 60 Hz (modello per il Messico)

Durata batteria*1 (ore approssimative)

Se si usa il lettore CD su una superficie piana e stabile.

Se il modo SOUND è impostato su "OFF".

Il tempo di riproduzione varia a seconda del modo in cui viene usato il lettore CD.

Se vengono utilizzate due batterie alcaline Sony LR6 (SG) (prodotte in Giappone)

	G-PROTECTION	
	"G-PRO 1"	"G-PRO 2"
CD audio	50	45
CD ATRAC*2	80	80
CD MP3*3	62	62
RADIO ON	75	

*1 Valore misurato in base allo standard di JEITA (Japan Electronics and Information Technology Industries Association)

*2 Se registrato a 48 kbps

*3 Se registrato a 128 kbps

(continua)

Caratteristiche tecniche

Temperatura di utilizzo

5°C - 35°C

Dimensioni (l/a/p) (escluse le parti sporgenti e i comandi)

Circa 135,8 × 30,7 × 135,8 mm

Peso (esclusi gli accessori)

Circa 195 g

Brevetti degli Stati Uniti d'America e di altri Paesi concessi su licenza dai Dolby Laboratories.

Il design e le caratteristiche tecniche sono soggetti a modifiche senza preavviso.

Accessori opzionali

Alimentatore CA*1	AC-E45HG
Sistema diffusori attivi	SRS-Z1 SRS-Z30
Cavo per batteria auto*2	DCC-E345
Cavo per batteria auto con blocco di collegamento per auto*2	DCC-E34CP
Blocco di collegamento per auto*2	CPA-9C
Cavo di collegamento	RK-G129 RK-G136
Auricolari (ad eccezione dei clienti in Francia)	MDR-E818LP MDR-J10
Auricolari (per i clienti in Francia)	MDR-E808LP

*1 Le caratteristiche tecniche degli alimentatori CA variano in base all'area. Controllare la tensione locale e la forma della spina prima dell'acquisto.

*2 Durante l'ascolto della radio utilizzando gli accessori di cui sopra, è possibile che si verifichino dei disturbi. Si consiglia di effettuare esclusivamente la riproduzione di CD nel caso in cui vengano utilizzati tali accessori.

Se il proprio rivenditore non dispone di alcuni degli accessori sopra indicati, chiedere informazioni dettagliate sugli accessori disponibili nel proprio paese/regione.

<http://www.sony.net/>

Sony Corporation Printed in Malaysia



* 3 2 6 6 3 6 6 3 1 * (1)