



Printed using VOC (Volatile Organic Compound)-free vegetable oil based ink.

http://www.sony.net/

*WALKMAN is a registered trademark of Sony Corporation to represent Headphone Stereo products.

WALKMAN is a registered trademark of Sony Corporation.

*WALKMAN es una marca registrada de Sony Corporation que representa los productos audífonos estéreo.

WALKMAN es una marca registrada de Sony Corporation.

*WALKMAN est une marque déposée par Sony Corporation pour représenter les produits stéréo dotés d'écouteurs.

WALKMAN est une marque déposée par Sony Corporation.

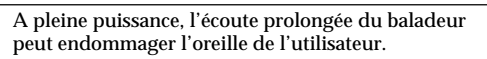

A pleine puissance, l'écoute prolongée du baladeur peut endommager l'oreille de l'utilisateur.

Cassette Player

Operating Instructions
Manual de instruções
Manual de instruções
Mode d'emploi (arrière)
Istruzioni per l'uso (retro)



WM-EX525

©2003 Sony Corporation Printed in Malaysia

Tocacintas Portátil

POR FAVOR LEA DETALLADAMENTE ESTE MANUAL DE INSTRUCCIONES ANTES DE CONECTAR Y OPERAR ESTE EQUIPO. RECUERDE QUE UN MAL USO DE SU APARATO PODRIA ANULAR LA GARANTIA.

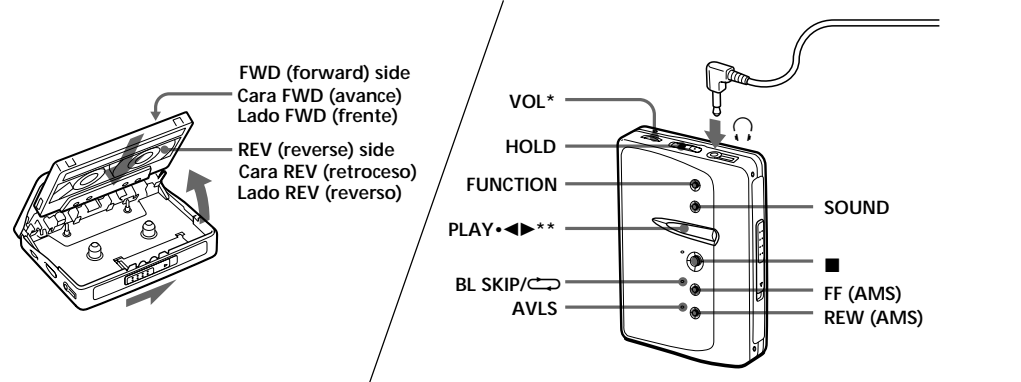
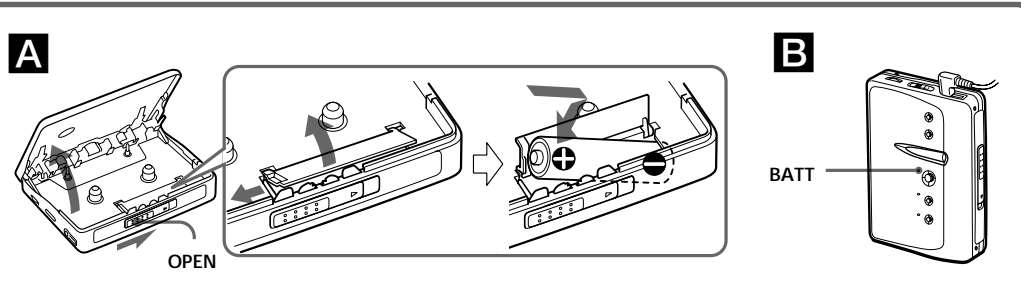

- * There is a tactile dot beside VOL on the main unit to show the direction to turn up the volume.
- ** The button has a tactile dot.
- ** En la unidad principal existe un punto táctil junto a VOL que muestra la dirección para subir el volumen.
- ** El botón tiene un punto táctil.
- ** Existe un ponto em relevo junto de VOL no aparelho principal para mostrar a direção de aumento do volume.
- ** O botão tem um ponto em relevo.

Specifications

- Frequency response
Playback: 30 - 18 000 Hz
- Output
Headphones (ø, jack)
Load impedance 8 - 300 Ω
- Power requirements
1.5 V
One R6 (size AA) battery
- Dimensions (w/h/d)
Approx. 77.1 x 28.3 x 108.6 mm (excluding projecting parts and controls)
- Mass
Approx. 141 g (main unit only)
- Supplied accessories
Stereo headphones or earphones (1)

Design and specifications are subject to change without notice.

Battery life* (Approx. hours)	Sony alkaline LR6 (SG)**
Tape playback	35

* Measured value by the standard of JEITA (Japan Electronics and Information Technology Industries Association). (Using a Sony HF series cassette tape)
**When using a Sony LR6 (SG) alkaline dry battery (produced in Japan).

Note

The battery life may be shorter depending on the operating condition, the surrounding temperature and battery type.

Especificaciones

- Respuesta de frecuencia
Reproducción: 30 - 18 000 Hz
- Salida
Auriculares (enchufe ø)
Impedancia de carga 8 - 300 Ω
- Requisitos de alimentación
1,5 V
Una batería R6 (tamaño AA)
- Dimensiones (a/a/p)
Aprox. 77,1 x 28,3 x 108,6 mm (excluidos controles y piezas en proyecto)
- Masa
Aprox. 141 g (sólo la unidad principal)
- Accesorios suministrados
Auriculares estéreos (1)

El diseño y las especificaciones están sujetos a cambio sin previo aviso.

Duración de la pila* (Horas aproximadas)	Sony alcalina LR6 (SG)**
Reproducción de cinta	35

* Valor medido por el estándar de JEITA (Asociación de Industrias Electrónicas y de Tecnología de la Información de Japón). (Con una cinta de cassette serie Sony HF)
** Con una batería seca alcalina Sony LR6 (SG) (fabricada en Japón).

Note

La duración de la batería puede ser más corta dependiendo de las condiciones de funcionamiento, la temperatura ambiente y el tipo de batería.

English

Preparations

To insert battery **A**

- 1 Slide the OPEN switch to open the cassette holder.
- 2 Release the catch to open the battery compartment lid, and insert one R6 (size AA) dry battery with correct polarity.

Note

For maximum performance we recommend that you use a Sony alkaline battery.

When to replace the battery **B**

Replace the battery with the new one when the BATT indicator dims.

Note

After the battery is replaced, the settings of the FUNCTION and SOUND buttons will be erased.

Playing a Tape

- 1 Insert a cassette.
- 2 If the HOLD function is on, slide the HOLD switch in the opposite direction of the arrow to unlock the controls.
- 3 Press PLAY •◀▶ (repeat) and adjust the volume with VOL.

To	Press
Switch playback to the other side*	PLAY •◀▶ during playback
Stop playback	■ (stop)
Fast forward	FF during stop
Rewind	REW during stop
Repeat the current track (Repeat Single Track function)	PLAY •◀▶ for 2 seconds or more during playback <i>To stop a single repeat, press PLAY •◀▶ once.</i>
Play the next track/ succeeding 9 tracks from the beginning (AMS**)	FF once/ repeatedly during playback
Play the current track/ previous 8 tracks from the beginning (AMS**)	REW once/ repeatedly during playback

Play the other side from the beginning (Skip Reverse function)	FF for 2 seconds or more during stop
Play the same side from the beginning (Rewind Auto Play function)	REW for 2 seconds or more during stop

* If a beep sound is heard, the tape plays from the FWD side and if two beeps sound are heard, the tape plays from the REV side.
** Automatic Music Sensor

Using Other Functions

Adjusting Playback Mode (BL SKIP/↔)

While holding down FUNCTION, press FF. The BL SKIP/↔ lamp will light up as long as FUNCTION is pressed. Both sides of the tape is played repeatedly (↔ mode), and the tape is fast-forwarded to the next track if there is a blank space longer than 12 seconds.

To cancel the BL SKIP/↔ function

While holding down FUNCTION, press FF. The BL SKIP/↔ lamp goes off. Both sides of the tape is played once from the FWD side (if you start from the reverse side (opposite to the lid), only that side will be played).

Protecting Your Hearing — AVLS (Automatic Volume Limiter System)

The maximum volume is kept down to protect your ears.

While holding down FUNCTION, press REW. The AVLS lamp will light up as long as FUNCTION is pressed.

To cancel the AVLS function

While holding down FUNCTION, press REW. The AVLS lamp goes out.

Notes on FUNCTION

- When FUNCTION is pressed, the LED lamp will light up to show the present mode.
- When you hold down FUNCTION to enter a function mode, you will hear a short beep and when you press FUNCTION again to cancel it, you will hear two short beeps.
- When you hold down FUNCTION to enter a function mode, BATT indicator will light up. At this moment, battery level cannot be judged.

Emphasizing Bass (SOUND)

Press SOUND. Each time you press the button, the SOUND mode changes as below.

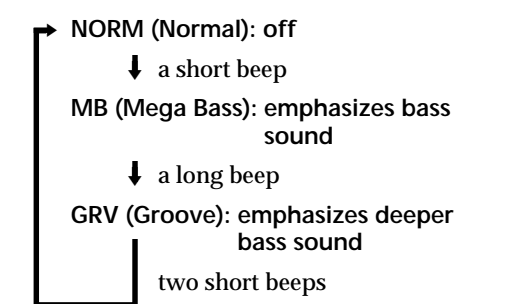

Notes

- If the sound is distorted with the mode "GRV", turn down the volume of the main unit or select other modes.
- Bass emphasis may not show great effect if the volume is turned up too high.

Locking the Controls — HOLD Function

Slide the HOLD switch in the direction of the arrow to lock the controls.

Precautions

On batteries

- Do not carry dry batteries with coins or other metallic objects. It can generate heat if the positive and negative terminals of the batteries are accidentally contacted by a metallic object.
- When you are not going to use the main unit for a long time, remove the battery to prevent damage from battery leakage and corrosion.

On handling

- Do not leave the unit in a location near heat sources, or in a place subject to direct sunlight, excessive dust or sand, moisture, rain, mechanical shock, or in a car with its windows closed.
- We do not recommend the use of tape longer than 90 minutes. They are very thin and tend to be stretched easily. This may cause malfunction of the unit or sound deterioration.
- If the unit has not been used for a long time, set it in the playback mode to warm it up for a few minutes before you start using again.

On headphones/earphones

Do not use headphones/earphones while driving, cycling, or operating any motorized vehicle. It may create a traffic hazard and is illegal in some areas. It can also be potentially dangerous to play your headphones/earphones at high volume while walking, especially at pedestrian crossings.
You should exercise extreme caution or discontinue use in potentially hazardous situations.

Preventing hearing damage

Do not use headphones/earphones at high volume. Hearing experts advise against continuous, loud and extended play. If you experience a ringing in your ears, reduce volume or discontinue use.

Caring for others

Keep the volume to a moderate level. This will allow you to hear outside sounds and to be considerate to the people around you.

On maintenance

- Clean the tape head and tape path, using a cotton swab and commercially available cleaning solvent after every 10 hours of use.
- To clean the exterior, use a soft cloth slightly moistened in water. Do not use alcohol, benzine or thinner.
- Clean the headphones/earphones plugs periodically.

Español

Preparativos

Para insertar pilas **A**

- 1 Deslice el interruptor OPEN para abrir el portacassette.
- 2 Libere el enganche para abrir la tapa del compartimiento de las pilas, e inserte una pila seca R6 (tamaño AA) con la polaridad correcta.

Nota

Para obtener un rendimiento óptimo, se recomienda utilizar pilas alcalinas Sony.

Cuándo sustituir la pila **B**

Sustituya la batería por una nueva cuando el indicador BATT se atenúe.

Nota

Después de cambiar la pila, el ajuste de los botones FUNCTION y SOUND se borrará.

Reproducción de una cinta

- 1 Inserte un casete.
- 2 Si está activada la función HOLD, deslice el interruptor HOLD en la dirección contraria a la flecha para desbloquear los controles.
- 3 Pulse PLAY •◀▶ (repetir) y ajuste el volumen con VOL.

Para	Pulse
Reproducir la otra cara*	PLAY •◀▶ durante la reproducción
Detener la reproducción	■ (detener)
Avanzar rápidamente	FF cuando esté parado
Rebobinar	REW cuando esté parado
Repetir el tema actual (Función de repetición de un solo tema)	PLAY •◀▶ durante 2 segundos o más durante la reproducción <i>Para detener una única repetición, pulse PLAY •◀▶ una vez.</i>

Reproducir el tema siguiente, o los 9 temas siguientes, desde el principio (AMS**)

Reproducir el tema actual, o los 8 temas anteriores, desde el principio (AMS**)

Reproducir la otra cara desde el principio (Función de omisión de rebobinado)

Reproducir la misma cara desde el principio (Función de rebobinado automático) durante la detención

* Si suena un pitido, la cinta se reproduce desde la cara FWD. Si suenan dos pitidos, la cinta se reproduce desde la cara REV.

** Sensor de música automático

Uso de otras funciones

Ajuste del modo de reproducción (BL SKIP/↔)

Mientras mantiene pulsada FUNCTION, pulse FF. La lámpara BL SKIP/↔ se encenderá mientras FUNCTION esté pulsada. Se reproducen ambas caras de la cinta repetidamente (modo ↔) y se avanza la cinta hasta la siguiente pista si hay un espacio en blanco de más de 12 segundos.

Para cancelar la función BL SKIP/↔

Mientras mantiene pulsada FUNCTION, pulse FF. La lámpara BL SKIP/↔ se apaga. Se reproducen ambas caras de la cinta una vez desde la cara FWD (si comienza desde la cara de retroceso (la contraria a la tapa), sólo se producirá esa cara).

Protección de la audición — AVLS (Automatic Volume Limiter System, Sistema automático limitador del volumen)

El volumen máximo se reduce para proteger los oídos.

Mientras mantiene pulsada FUNCTION, pulse REW. La lámpara AVLS se encenderá mientras FUNCTION esté pulsada.

Para cancelar la función AVLS

Mientras mantiene pulsada FUNCTION, pulse REW. La lámpara AVLS se apaga.

Notas sobre FUNCTION

- Al pulsar FUNCTION, la lámpara LED se encenderá para mostrar el modo actual.
- Mientras mantiene pulsado FUNCTION para introducir un modo de función, se escucha un pitido corto. Si vuelve a pulsar FUNCTION para cancelarlo, oírá dos pitidos cortos.
- Al mantener pulsada FUNCTION para acceder a un modo de función, el indicador BATT se enciende. En este momento no se puede establecer el nivel de la batería.

Énfasis De Graves (SOUND)

Pulse SOUND. Cada vez que pulse el botón, el modo SOUND cambiará como se muestra a continuación.

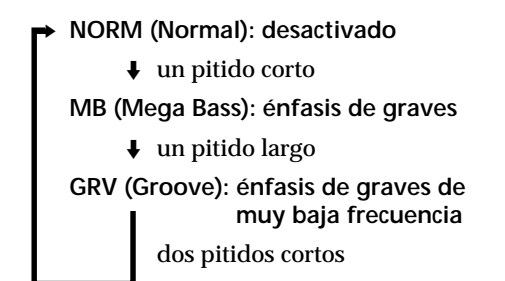

Notas

- Si el sonido se distorsiona con el modo "GRV", disminuya el volumen de la unidad principal o seleccione otros modos.
- El énfasis de los graves puede no percibirse si el volumen está demasiado alto.

Bloqueo de Controles — Función HOLD

Para bloquear los controles, deslice el interruptor HOLD en la dirección que indica la flecha.

Precauciones

Pilas

- No lleve las pilas con monedas ni otros objetos metálicos. Si los polos positivo y negativo de las pilas entrasen en contacto con un objeto metálico accidentalmente, podría generarse calor.
- Si no se va a utilizar la unidad principal durante un período prolongado de tiempo, extraiga la batería para evitar los daños provocados por posibles fugas y corrosión.

Manejo

- No deje la unidad cerca de fuentes térmicas, ni en un lugar sometido a la luz solar directa, a polvo excesivo, a arena, a la humedad, a la lluvia, ni a golpes, ni en el interior de un automóvil con las ventanillas cerradas.
- No se recomienda el uso de cintas más largas de 90 minutos, ya que son muy finas y tienden a estirarse con facilidad. Esto puede provocar un funcionamiento incorrecto de la unidad o el deterioro del sonido.
- Si no ha utilizado la unidad durante mucho tiempo, póngala en el modo de reproducción para que se caliente durante algunos minutos antes de empezar a usarla de nuevo.

Sobre los auriculares con casco/ auriculares

Seguridad en la carretera

No utilice los auriculares con casco/auriculares cuando conduzca, vaya en bicicleta, o maneje cualquier vehículo motorizado. Esto podría suponer un peligro para el tráfico, y es ilegal en ciertas zonas. También puede resultar potencialmente peligroso escuchar a través de los auriculares a gran volumen mientras camine, especialmente en pasos cebra. En situaciones potencialmente peligrosas, deberá tener mucho cuidado o dejar de utilizar los auriculares.

Cuidado de sus oídos

Evite utilizar los auriculares con casco/auriculares a gran volumen. Los especialistas del aparato auditivo desaconsejan la escucha prolongada a gran volumen. Si experimenta un silbido en sus oídos, reduzca el volumen o deje de escuchar a través de los auriculares.

Respeto a los demás

Mantenga el volumen a un nivel moderado. Esto le permitirá escuchar los sonidos del exterior y respetar a quienes se encuentren a su alrededor.

Mantenimiento

- Limpie el cabezal y la trayectoria de la cinta mediante un paño de algodón y una solución detergente normal transcurridas 10 horas de uso.
- Para limpiar la parte exterior, utilice un paño suave ligeramente humedecido con agua. No utilice alcohol, bencina ni disolventes.
- Limpie los enchufes de los auriculares periódicamente.

Português

Preparativos

Para introduzir a pilha **A**

- 1 Faça deslizar o interruptor OPEN para abrir o compartimento de cassetes.
- 2 Faça deslizar a tampa do compartimento das pilhas, abra-a e introduza uma pilha seca R6 (tamanho AA) na polaridade correcta.

Nota

Para um melhor desempenho, é aconselhável utilizar uma pilha alcalina Sony.

Quando substituir a pilha **B**

Quando o indicador BATT apresentar uma luz fraca, substitua a bateria por uma nova.

Nota

Após substituir a pilha, as programações das teclas FUNCTION e SOUND são apagadas.

Reproduzir uma cassette

- 1 Introduza uma cassette.
- 2 Se a função HOLD estiver activada, desloque a patilha HOLD na direcção oposta à da seta para desbloquear os comandos.
- 3 Carregue em PLAY •◀▶ (repetir) e regule o volume com VOL.

Para	Carregue em
Inverter o lado da reprodução*	PLAY •◀▶ durante a reprodução
Interromper a reprodução	■ (parar)
Avançar rapidamente	FF durante a interrupção
Rebobinar	REW durante a interrupção
Repetir a faixa actual (função Repeat Single Track)	PLAY •◀▶ durante 2 segundos ou mais no decurso da reprodução <i>Para interromper uma repelição única, carregue PLAY •◀▶ uma vez.</i>

Reproduzir a faixa seguinte/9 faixas sucessivas desde o início (AMS**)

Reproduzir a faixa actual/8 faixas anteriores desde o início (AMS**)

Reproduzir o outro lado desde o início (função Skip Reverse)

Reproduzir o mesmo lado desde o início (função Rewind Auto Play)

* Se ouvir um sinal sonoro, a cassette é reproduzida a partir do lado FWD; caso sejam ouvidos dois sinais sonoros, a cassette é reproduzida a partir do lado REV.

** Sensor automático de música

Utilizar outras funções

Ajustar o Modo de Reprodução (BL SKIP/↔)

Mantendo premido FUNCTION, carregue em FF. O indicador luminoso BL SKIP/↔ ficará acceso durante o período em que FUNCTION estiver premido. Os dois lados da cassette são reproduzidos repetidamente (↔ mode) e, caso exista um espaço vazio superior a 12 segundos, a cassette avançará rapidamente para a faixa seguinte.

Para cancelar a função BL SKIP/↔

Mantendo premido FUNCTION, carregue em FF. O indicador luminoso BL SKIP/↔ apagar-se-á. Os dois lados da cassette apenas serão reproduzidos uma vez, começando pelo lado FWD (se começar pelo lado reverso (oposta à cobertura), apenas será reproduzido esse lado).

Proteção da audição — AVLS (Automatic Volume Limiter System)

O volume máximo é mantido baixo, de modo a proteger a audição.

Mantendo premido FUNCTION, carregue em REW. O indicador luminoso AVLS ficará acceso durante o perlodo em que FUNCTION estiver premido.

Para cancelar a função AVLS

Mantendo premido FUNCTION, carregue em REW. O indicador luminoso AVLS apagar-se-á.

Notas sobre a tecla FUNCTION

- Quand FUNCTION for premido, o indicador luminoso LED acenderá para indicar o modo activo.
- Se carregar sem soltar em FUNCTION para acceder a um modo de função, ouve um sinal sonoro curto; quando voltar a carregar em FUNCTION para cancelar o modo que seleccionou, ouvem-se dois sinais sonoros curtos.
- Quando premir FUNCTION para activar um modo de função, o indicador BATT acender-se-á. Nessa altura, o nível da bateria não pode ser determinado.

Acentuar Os Graves (SOUND)

Carregue em SOUND. Sempre que carregar na tecla, o modo SOUND altera-se, como se indica em baixo.

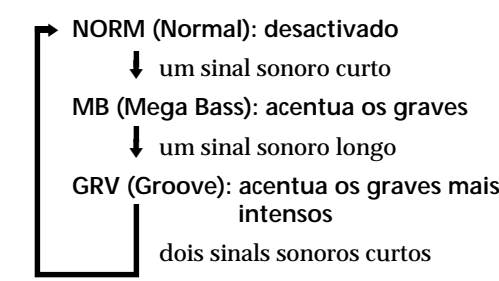

Notas

- Se, no modo "GRV", o som estiver distorcido, baixe o volume da unidade principal ou seleccione outros modos.
- Se o volume estiver demasiado alto, a acentuação dos graves pode não dar muito resultado.

Bloqueio dos Controlos — Função HOLD

Faça deslizar o interruptor HOLD na direcção da seta para bloquear os controlos.

Precauções

Sobre as pilhas

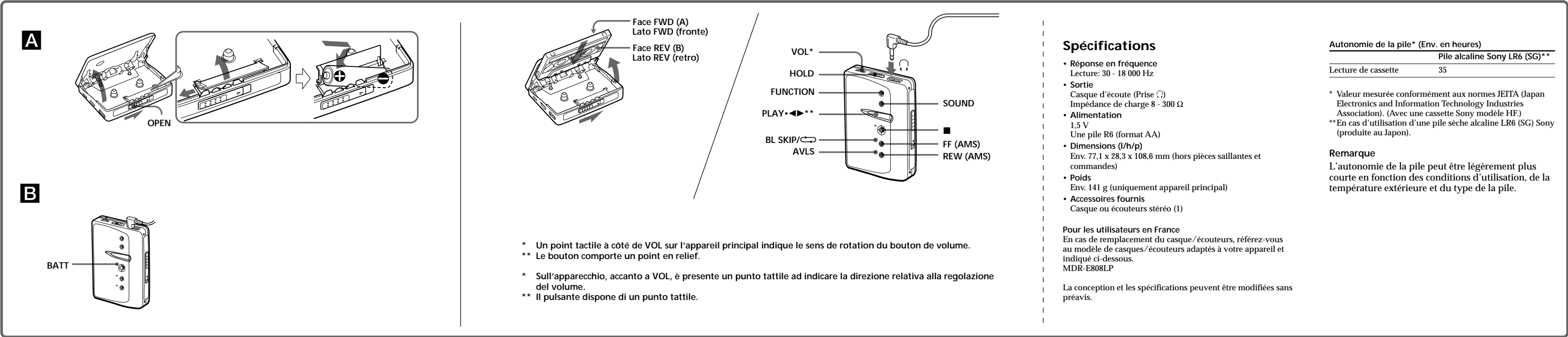

* Un point tactile à côté de VOL sur l'appareil principal indique le sens de rotation du bouton de volume.
 ** Le bouton comporte un point en relief.

* Sull'apparecchio, accanto a VOL, è presente un punto tattile ad indicare la direzione relativa alla regolazione del volume.

** Il pulsante dispone di un punto tattile.

Spécifications

- Réponse en fréquence
Lecture: 30 - 18 000 Hz
- Sortie
Casque d'écoute (Prise ♁)
Impédance de charge 8 - 300 Ω
- Alimentation
1,5 V
Une pile R6 (format AA)
- Dimensions (l/h/p)
Env. 77,1 x 28,3 x 108,6 mm (hors pièces saillantes et commandes)
- Poids
Env. 141 g (uniquement appareil principal)
- Accessoires fournis
Casque ou écouteurs stéréo (1)

Pour les utilisateurs en France
 En cas de remplacement du casque/écouteurs, référez-vous au modèle de casques/écouteurs adaptés à votre appareil et indiqué ci-dessous.
 MDR-E808LP

La conception et les spécifications peuvent être modifiées sans préavis.

Autonomie de la pile* (Env. en heures)

Pile alcaline Sony LR6 (SG)**	
Lecture de cassette	35

* Valeur mesurée conformément aux normes JEITA (Japan Electronics and Information Technology Industries Association) (Avec une cassette Sony modèle HF)
 ** En cas d'utilisation d'une pile sèche alcaline LR6 (SG) Sony (produite au Japon).

Remarque

L'autonomie de la pile peut être légèrement plus courte en fonction des conditions d'utilisation, de la température extérieure et du type de la pile.

Français

Préparations

Pour introduire la pile A

- Faites coulisser le commutateur OPEN pour ouvrir le porte-cassette.
- Relâchez le verrou pour ouvrir le couvercle du compartiment à piles, puis introduisez une pile R6 (sèche AA) en respectant les polarités.

Remarque

Pour des performances optimales, nous vous recommandons d'utiliser une pile alcaline Sony.

Quand faut-il remplacer la pile B

Remplacez la batterie lorsque l'indicateur BATT faiblit.

Remarque

Une fois que la pile a été remplacée, les réglages des touches FUNCTION et SOUND sont effacés.

Lecture d'une cassette

- Insérez une cassette.
- Si la fonction HOLD est activée, faites glisser le commutateur HOLD dans le sens opposé de la flèche pour déverrouiller les commandes.
- Appuyez sur PLAY•◀▶ (répétition) et réglez le volume à l'aide de VOL.

Pour	Appuyez sur
Débuter la lecture de l'autre face*	PLAY•◀▶ pendant la lecture
Arrêter la lecture	■ (arrêt)
Avancer rapidement	FF en mode d'arrêt
Rembobiner	REW en mode d'arrêt
Répéter la plage en cours (fonction de répétition de plage individuelle)	PLAY•◀▶ pendant au moins 2 secondes pendant la lecture <i>Pour arrêter la lecture répéte d'une plage, appuyez une fois sur PLAY•◀▶.</i>

Lire la plage suivante/les 9 plages suivantes à partir du début (AMS**)

FF une seule fois/ plusieurs fois en mode de lecture

Lire la plage suivante/les 8 plages précédentes à partir du début (AMS**)

REW une seule fois/ plusieurs fois en mode de lecture

Lire l'autre face depuis le début (fonction d'inversion par saut)

FF pendant au moins 2 secondes à l'arrêt

Lire la même face depuis le début (fonction de lecture automatique par rembobinage)

REW pendant au moins 2 secondes à l'arrêt

* Si un bip retentit, la cassette est lue à partir de la face FWD et si deux bips retentissent, à partir de la face REV.

** Détecteur de musique automatique

Utilisation d'autres fonctions

Réglage du mode de lecture (BL SKIP/↔)

Tout en maintenant FUNCTION enfoncé, appuyez sur la touche FF. Le témoin BL SKIP/↔ reste allumé tant que FUNCTION est enfoncé.

Les deux faces de la cassette sont lues plusieurs fois (mode ↔) et l'appareil passe à la plage suivante en présence d'un blanc de plus de 12 secondes.

Pour annuler la fonction BL SKIP/↔

Tout en maintenant FUNCTION enfoncé, appuyez sur la touche FF. Le témoin BL SKIP/↔ s'éteint.
 Les deux faces de la cassette sont lues une fois à partir de la face FWD (si vous commencez par la face B (opposée au couvercle), seule celle-ci est lue).

Protection de l'ouïe — AVLS (Automatic Volume Limiter System - Système de limitation automatique du volume)

Le volume maximum est limité pour protéger l'ouïe.

Tout en maintenant FUNCTION enfoncé, appuyez sur la touche REW. Le témoin AVLS reste allumé tant que FUNCTION est enfoncé.

Pour annuler la fonction AVLS

Tout en maintenant FUNCTION enfoncé, appuyez sur la touche REW. Le témoin AVLS s'éteint.

Remarques sur FUNCTION

- Lorsque FUNCTION est enfoncé, le témoin LED s'allume pour indiquer le mode en cours.
- Lorsque vous enfoncez FUNCTION pour entrer un mode de fonction, vous entendrez un bref signal sonore. Lorsque vous appuyez de nouveau sur FUNCTION pour l'annuler, vous entendrez deux brefs signaux sonores.
- Lorsque vous maintenez enfoncé FUNCTION pour accéder à un mode de fonction, l'indicateur BATT s'allume. A ce stade, il est impossible de déterminer l'état de charge de la batterie.

Accentuation Des Graves (SOUND)

Appuyez sur SOUND. Chaque fois que vous appuyez sur la touche, le mode SOUND change comme ci-dessous.

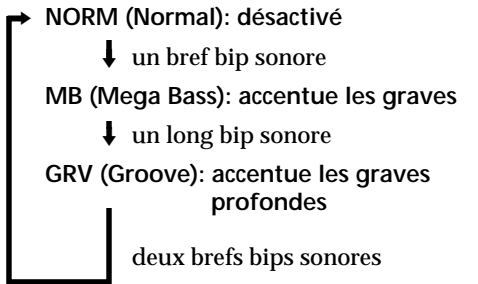

Remarques

- Si le son est distordu avec le mode "GRV", baissez le volume de l'appareil principal ou sélectionnez d'autres modes.
- Il se peut que l'accentuation des graves n'ait aucun effet si le volume est trop élevé.

Verrouillage des Commandes — Fonction HOLD

Faites coulisser le commutateur HOLD dans le sens de la flèche pour verrouiller les commandes.

Précautions

Piles

- Ne transportez pas des piles sèches avec des pièces de monnaie ou autres objets métalliques. Les piles peuvent produire de la chaleur si leurs bornes positive et négative entrent accidentellement en contact avec un objet métallique.
- Si vous prévoyez de ne pas utiliser l'unité principale pendant une période prolongée, retirez la batterie pour éviter toute fuite ou corrosion.

Manipulation

- Ne pas laisser l'appareil près d'une source de chaleur, dans un endroit exposé au soleil, à une poussière intense, au sable, à l'humidité, à la pluie, à des chocs mécaniques, ni dans une voiture aux fenêtres closes.
- Il n'est pas recommandé d'utiliser des cassettes d'une durée supérieure à 90 minutes. Leur bande est très mince et se détend facilement, ce qui peut entraîner un dysfonctionnement de l'appareil ou une altération du son.
- Si l'appareil n'a pas été utilisé pendant longtemps, mettez-le en mode de lecture pendant quelques minutes pour le chauffer avant de l'utiliser de nouveau.

Casque d'écoute/écouteurs

Sécurité routière

Ne vous servez pas des écouteurs ou d'un casque pendant la conduite d'une voiture, d'une moto ou de tout autre véhicule motorisé, afin d'éviter tout accident de la circulation. En outre, il est interdit dans certains pays d'utiliser un casque ou des écouteurs en conduisant.
 Il peut être également dangereux d'écouter à volume élevé tout en marchant, spécialement aux croisements. Soyez toujours extrêmement prudent et cessez d'utiliser cet appareil dans les situations présentant des risques d'accident.

Prévention des troubles de l'ouïe

Évitez d'utiliser les écouteurs ou le casque à volume élevé. Les médecins déconseillent une écoute continue à volume trop élevé. Si vous percevez un sifflement dans les oreilles, mieux vaut réduire le volume ou cesser d'écouter.

Respect d'autrui

Maintenez un volume modéré d'écoute. Vous pourriez ainsi entendre les sons extérieurs et être attentif aux gens qui vous entourent.

Entretien

- Toutes les 10 heures d'utilisation, nettoyez la tête et le passage de bande de la cassette avec un coton-tige et un solvant de nettoyage disponible dans le commerce.
- Pour nettoyer le coffret, utilisez un chiffon doux légèrement humecté d'eau. Ne pas utiliser d'alcool, de benzine ni de diluant.
- Nettoyez régulièrement les fiches du casque/des écouteurs.

Italiano

Operazioni preliminari

Inserimento della pila A

- Spostare l'interruttore OPEN per aprire lo scomparto cassetta.
- Per aprire il coperchio dello scomparto pile, rilasciare il fermo e inserire una pila a secco R6 (formato AA) rispettando la corretta polarità.

Nota

Per ottenere prestazioni ottimali, si consiglia di utilizzare una pila alcalina Sony.

Sostituzione della pila B

Sostituire la batteria con una nuova quando la luminosità dell'indicatore BATT si abbassa.

Nota

Una volta sostituita la pila, le impostazioni dei tasti FUNCTION e SOUND verranno cancellate.

Riproduzione di nastri

- Inserire un nastro.
- Se la funzione HOLD è attivata, ruotare il selettore HOLD nella direzione opposta della freccia per sbloccare i comandi.
- Premere PLAY•◀▶ (riproduci) e regolare il volume con VOL.

Per	Premere
Riprodurre il lato opposto*	PLAY•◀▶ durante la riproduzione
Arrestare la riproduzione	■ (arresta)
Avanzare rapidamente	FF durante il modo di arresto
Riavvolgere	REW durante il modo di arresto
Ripetere il brano corrente (funzione di ripetizione di un singolo brano)	PLAY•◀▶ per 2 secondi o più durante la riproduzione <i>Per arrestare una singola ripetizione, premere PLAY•◀▶ una volta.</i>
Riprodurre il brano seguente/i 9 brani seguenti dall'inizio (AMS**)	FF una volta/più volte durante la riproduzione
Riprodurre il brano corrente/gli 8 brani precedenti dall'inizio (AMS**)	REW una volta/più volte durante la riproduzione
Riprodurre il lato opposto dall'inizio (funzione Skip Reverse)	FF per 2 secondi o più durante l'arresto
Riprodurre lo stesso lato dall'inizio (funzione Rewind Auto Play)	REW per 2 secondi o più durante l'arresto

* Se viene emesso un solo segnale acustico, il nastro viene riprodotto dal lato FWD, mentre vengono emessi due segnali acustici, il nastro viene riprodotto dal lato REV.

** Sensore musicale automatico

Utilizzo di altre funzioni

Regolazione della modalità di riproduzione (BL SKIP/↔)

Tenendo premuto FUNCTION, premere FF. La spia BL SKIP/↔ si accenderà a condizione che FUNCTION sia premuto. Entrambi i lati della cassetta vengono riprodotti ripetutamente (↔ mode), e il nastro viene fatto avanzare velocemente al brano successivo se è presente uno spazio vuoto più lungo di 12 secondi.

Per annullare la funzione BL SKIP/↔

Tenendo premuto FUNCTION, premere FF. La spia BL SKIP/↔ si spegne.
 Entrambi i lati del nastro vengono riprodotti una volta a partire dal lato FWD (se si inizia dal lato posteriore (lato opposto al coperchio), verrà riprodotto solo quel lato).

Protezione dell'udito — AVLS (Automatic Volume Limiter System)

Il volume massimo viene mantenuto basso per proteggere le orecchie.

Tenendo premuto FUNCTION, premere REW. La spia AVLS si accenderà a condizione che FUNCTION sia premuto.

Per annullare la funzione AVLS

Tenendo premuto FUNCTION, premere REW. La spia AVLS si spegne.

Note sul tasto FUNCTION

- Quando FUNCTION è premuto, i LED si accenderanno per mostrare la modalità selezionata.
- Quando il tasto FUNCTION viene premuto per attivare un modo di funzionamento, viene emesso un breve segnale acustico; quando FUNCTION viene premuto di nuovo per annullare il modo selezionato, vengono emessi due brevi segnali acustici.
- Quando si tiene premuto FUNCTION per selezionare una funzione, l'indicatore BATT si accende. In questo caso, il livello della batteria mostrato non corrisponde a quello reale.

Per Enfatizzare I Bassi (SOUND)

Premere SOUND. Ad ogni pressione del tasto, il modo SOUND cambia come segue.

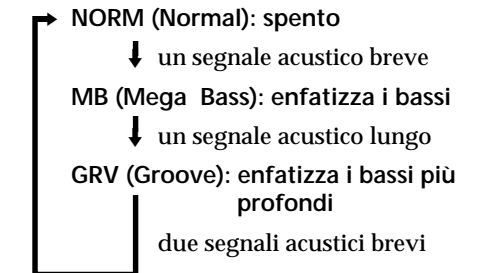

Note

- Se con il modo "GRV" il suono risulta distorto, abbassare il volume dell'unità principale oppure selezionare gli altri modi.
- Se il volume è troppo alto, l'effetto dei bassi potrebbe non essere ottimale.

Bloccaggio dei Comandi — Funzione HOLD

Per bloccare i comandi, spostare l'interruttore HOLD nella direzione della freccia.

Precauzioni

Pile

- Non tenere le pile a secco insieme a monete o altri oggetti metallici. Può essere generato calore se i terminali positivo e negativo delle pile sono accidentalmente messi in contatto con oggetti metallici.
- Se non si utilizza l'unità principale per un certo periodo di tempo, rimuovere la batteria per evitare danni provocati da possibili perdite e corrosione.

Note sull'utilizzo

- Non lasciare l'apparecchio nei pressi di fonti di calore o in luoghi esposti alla luce solare diretta, polvere eccessiva o sabbia, umidità, pioggia, scosse meccaniche o in un'auto con i finestrini chiusi.
- Si sconsiglia l'utilizzo di nastri più lunghi di 90 minuti poiché sono molto sottili e tendono a allungarsi facilmente. Ciò potrebbe causare malfunzionamenti dell'unità o deterioramento del suono.
- Se l'apparecchio non è stato utilizzato per un lungo periodo, impostarlo nel modo di riproduzione affinché si scaldi per qualche minuto prima di essere utilizzato di nuovo.

Cuffie/auricolari

Sicurezza stradale

Non usare le cuffie/auricolari durante la guida, in bicicletta o durante l'uso di qualsiasi veicolo motorizzato. Questo può creare pericoli per il traffico ed è illegale in alcune zone. Può essere potenzialmente pericoloso anche ascoltare con le cuffie/auricolari ad alto volume mentre si cammina, particolarmente ai passaggi pedonali. Usare estrema cautela o cessare l'uso in situazioni potenzialmente rischiose.

Prevenzione di danni all'udito

Non usare le cuffie/auricolari ad alto volume. Gli esperti in materia di udito sconsigliano un uso continuo ad alto volume per periodi prolungati. Se si sentono ronzii alle orecchie, abbassare il volume o cessare l'uso.

Rispetto per il prossimo

Tenere il volume ad un livello moderato. Questo permette di udire i suoni esterni e non disturba le persone circostanti.

Manutenzione

- Pulire la testina e il percorso del nastro utilizzando un batuffolo di cotone e un solvente disponibile in commercio ogni 10 ore di impiego.
- Per pulire l'esterno, utilizzare un panno morbido leggermente inumidito con acqua. Non utilizzare alcool, benzina o acqueraggia.
- Pulire le prese cuffie/auricolari periodicamente.