

Portable CD Player

Bedienungsanleitung Istruzioni per l'uso



D-EJ785

Sony Corporation ©2002 Printed in Malaysia

http://www.sony.net/

“WALKMAN” is a registered trademark of Sony Corporation to represent Headphone Stereo products. **WALKMAN** is a trademark of Sony Corporation.

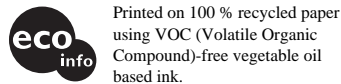

Printed on 100 % recycled paper using VOC (Volatile Organic Compound)-free vegetable oil based ink.

CD-Player (Vorderseite)/Lettore CD (fronte)

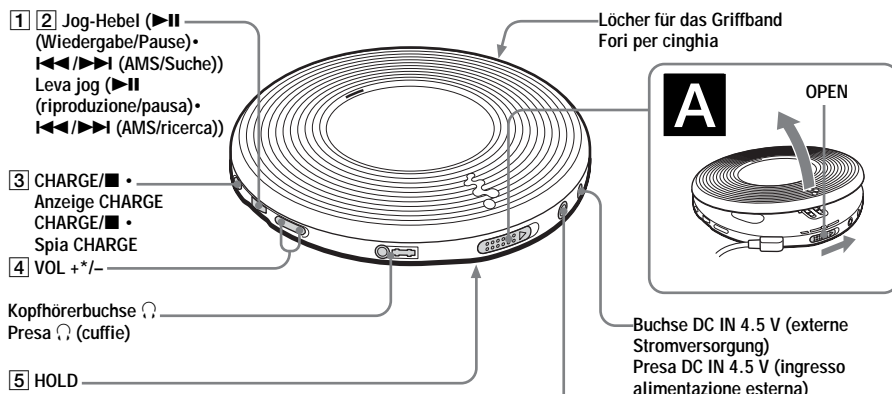

*Diese Taste ist mit einem fühlbaren Punkt gekennzeichnet.

**Nur Modelle EU8/CEK/EE8

†Il tasto dispone di un punto tattile.

**Solo i modelli EU8/CEK/EE8

CD-Player (innen)/Lettore CD (interno)

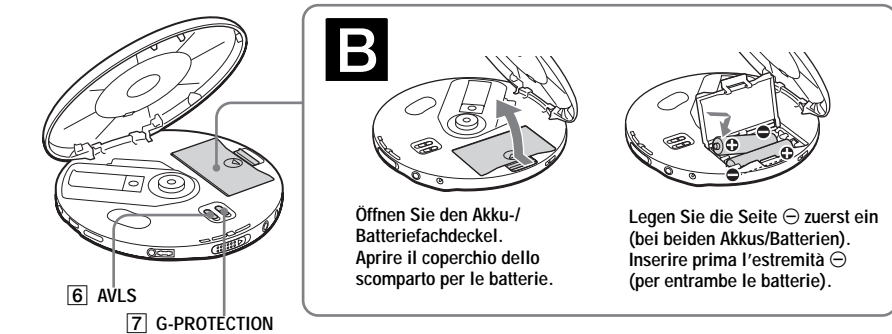

Fernbedienung/Telecomando

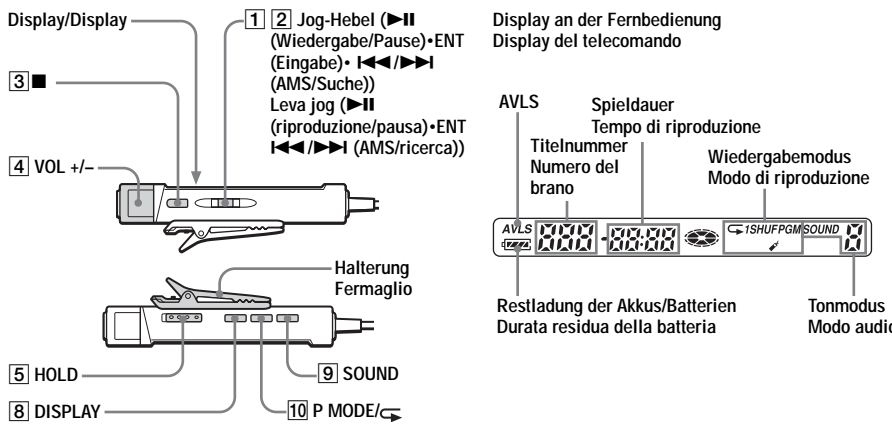

Hinweis

Verwenden Sie ausschließlich die mitgelieferte Fernbedienung. Sie können diesen CD-Player nicht mit einer Fernbedienung steuern, die mit einem anderen CD-Player geliefert wurde.

Nota

Utilizzare esclusivamente il telecomando in dotazione. Non è possibile controllare il presente lettore CD con telecomandi forniti con altri lettori CD.

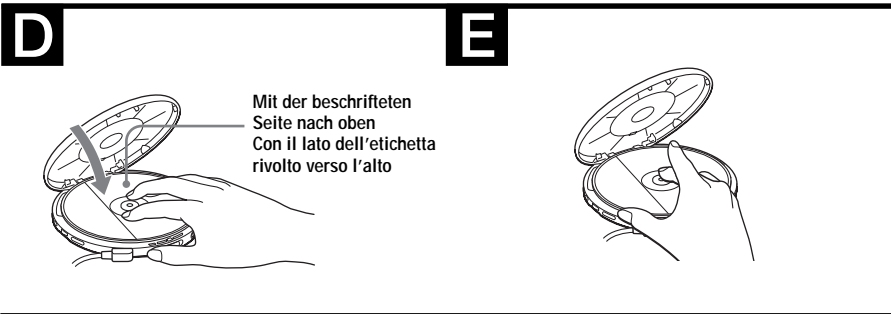
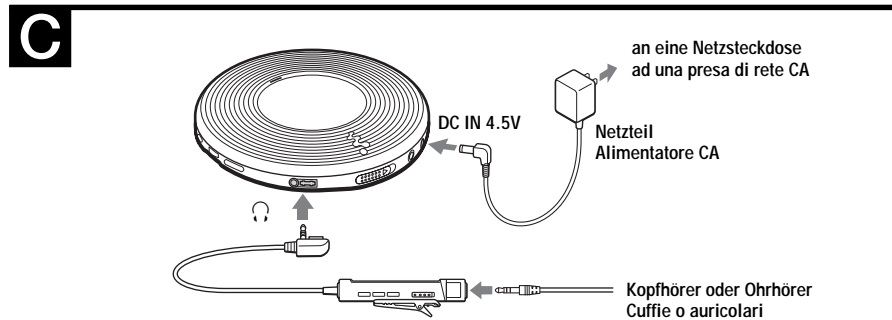

Deutsch

ACHTUNG

Um Feuergefahr und die Gefahr eines elektrischen Schlags zu vermeiden, setzen Sie das Gerät weder Regen noch sonstiger Feuchtigkeit aus.

Stellen Sie das Gerät nicht in ein geschlossenes Regal oder einen geschlossenen Schrank.

Achten Sie darauf, dass die Ventilationsöffnungen des Geräts nicht durch ein Tuch, Vorhänge usw. blockiert werden, da sonst Feuergefahr besteht. Stellen Sie auch keine brennenden Kerzen auf das Gerät.

Um Feuergefahr und die Gefahr eines elektrischen Schlags zu vermeiden, stellen Sie keine Gefäße mit Flüssigkeiten darin, wie z. B. Vasen, auf das Gerät.

In einigen Ländern gelten unter Umständen spezielle Vorschriften zur Entsorgung der Batterien/Akkus, mit denen dieses Produkt betrieben wird. Nähere Informationen erhalten Sie beispielsweise bei der Stadtverwaltung.

VORSICHT

- UNSICHTBARE LASER-STRAHLUNG BEI GEÖFFNETEM GEHÄUSE.
- NICHT IN DEN LASER-STRAHL SCHAUEN ODER DIREKT MIT OPTISCHEN INSTRUMENTEN ANSEHEN.

Für Kunden in Deutschland

Entsorgungshinweis: Bitte werfen Sie nur entladene Batterien in die Sammelboxen beim Handel oder den Kommunen. Entladen sind Batterien in der Regel dann, wenn das Gerät abschaltet und signalisiert "Batterie leer" oder nach längerer Gebrauchsdauer der Batterien "nicht mehr einwandfrei funktioniert". Um sicherzugehen, kleben Sie die Batteriepole z.B. mit einem Klebestreifen ab oder geben Sie die Batterien einzeln in einen Plastikbeutel.

Die Gültigkeit des CE-Zeichens beschränkt sich ausschließlich auf die Länder, in denen es gesetzlich erforderlich ist, vor allem im EWR (europäischen Wirtschaftsraum).

Stromquellen

Netzteil (C)

- Schließen Sie das Netzteil an eine Netzsteckdose an.

Akkus/Batterien (E)

Verwenden Sie ausschließlich folgende Akkus/Batterien für den CD-Player:

Akkus

Sie müssen die Akkus aufladen, bevor Sie sie zum ersten Mal verwenden können.

- NH-7WMAA
- NH-WM2AA (NH-WMAA × 2)

Trockenbatterien

- LR6-Alkalibatterien (Größe AA)

So legen Sie die Akkus/Batterien ein

- Öffnen Sie den Akku-/Batteriefachdeckel im CD-Player.
- Legen Sie zwei Akkus/Batterien ein. Richten Sie dabei den Pol ⊕ an der Markierung im Akku-/Batteriefach aus und schließen Sie dann den Deckel, so dass er mit einem Klicken einrastet.
- Wenn Sie die Akkus laden wollen, schließen Sie das Netzteil an die Buchse DC IN 4.5 V des CD-Players und an eine Netzsteckdose an. Starten Sie dann mit CHARGE/■ den Ladevorgang. Der CD-Player lädt die Akkus. Im Display der Fernbedienung leuchten die Abschnitte der Anzeige ◄◄/►► nacheinander auf. Die Anzeige CHARGE am CD-Player leuchtet auf. Sobald die Akkus vollständig geladen sind, erlöschen die Anzeigen CHARGE und ◄◄/►►. Wenn Sie nach Abschluss des Ladevorgangs die Taste CHARGE/■ erneut drücken, blinkt die Anzeige ◄◄/►► und "Full" erscheint im Display.
- Trennen Sie das Gerät vom Netzteil.

E

Ungefähre Betriebsdauer* der Batterien und Akkus in Stunden

Die Werte gelten für den Fall, dass der CD-Player während des Betriebs auf einer ebenen und stabilen Oberfläche steht. Die Spieldauer hängt vom Gebrauch des CD-Players ab.

	G-PROTECTION ein	aus
Zwei NH-7WMAA (nach ca. 2 Stunden Ladedauer**)	15	10
NH-WM2AA (nach ca. 4 Stunden Ladedauer**)	32	24
Zwei LR6(SG)-Alkalibatterien von Sony (hergestellt in Japan)	50	35

* Gemessener Wert nach JEITA-Standard (Japan Electronics and Information Technology Industries Association).

** Die Ladedauer hängt vom Zustand des Akkus ab.

So überprüfen Sie die Restladung der Akkus/Batterien

Sie können die Restladung im Display überprüfen. Tauschen Sie die Akkus/Batterien aus, wenn "◄◄/►►" blinkt.

◄◄/►► → ◄◄/►► → ◄◄/►► → ◄◄/►► →

◄◄/►► → Lo batt*

* Ein Signalton ist zu hören.

Hinweise

- Die Bereiche der Anzeige ◄◄/►► geben grob die Restladung an. Allerdings steht ein Bereich nicht unbedingt für ein Viertel der Ladung.
- Je nach Betriebsbedingungen kann sich die Ladung, die in der Anzeige ◄◄/►► angegeben ist, etwas erhöhen oder verringern.

Wann müssen die Akkus ausgetauscht werden?

Wenn sich die Betriebsdauer auf etwa die Hälfte verkürzt, ersetzen Sie die Akkus durch neue Akkus.

Hinweise zu Akkus

- Um die ursprüngliche Kapazität der Akkus möglichst lange vollständig zu erhalten, sollten Sie die Akkus immer erst dann laden, wenn sie vollständig leer sind.
- Wenn ein Akku neu ist oder längere Zeit nicht benutzt wurde, lässt er sich möglicherweise erst vollständig laden, nachdem Sie ihn einige Male geladen und entladen haben.
- Legen Sie die Akkus zum Transportieren in den mitgelieferten Akkutransportbehälter, um eine unerwartete Wärmeentwicklung zu vermeiden. Wenn die Akkus mit Metallgegenständen in Berührung kommen, kann es zu einem Kurzschluss kommen und sie können sich überhitzen oder sogar in Brand geraten.

Hinweise zum Verwenden von Trockenbatterien

- Achten Sie darauf, das Netzteil abzunehmen.
- Wenn die Batterien leer sind, tauschen Sie immer beide Batterien gegen neue aus.

Wiedergeben einer CD

So legen Sie eine CD ein

- Öffnen Sie den Deckel mit dem Schalter OPEN (A).
- Drücken Sie die CD auf den Zapfen in der Mitte und schließen Sie den Deckel (D).

Hinweise

- Mit diesem CD-Player lassen sich CD-Rs/CD-RWs wiedergeben, die im Compact Disc Digital Audio (Audio CD)-Format aufgezeichnet wurden, aber die Wiedergabemöglichkeiten hängen von der Qualität der CD und dem Zustand des Aufnahmeegeräts ab.
- Dieses Produkt ist auf die Wiedergabe von CDs ausgelegt, die dem Compact Disc-Standard (CD) entsprechen. Seit neuestem bringen einige Schallplattenfirmen Musik-CDs mit Kopierschutztechnologien auf den Markt. Beachten Sie bitte, dass einige dieser CDs nicht dem CD-Standard entsprechen und mit diesem Produkt möglicherweise nicht wiedergegeben werden können.

So bedienen Sie den CD-Player

Taste/Schalter	Funktion/Vorgehen
1 Jog-Hebel ► (Wiedergabe/Pause)	Starten Sie mit dieser Taste die Wiedergabe. Zum Unterbrechen der Wiedergabe drücken Sie die Taste erneut. Wenn die Wiedergabe ab dem ersten Titel erfolgen soll, halten Sie die Taste mindestens 2 Sekunden lang gedrückt, während sich der CD-Player im Stoppmodus befindet.
2 Jog-Hebel ◄◄/►►► (AMS/Suche)	Schieben Sie die Taste einmal auf ◄◄ oder ►►►, um den Anfang des aktuellen bzw. nächsten Titels anzusteuern. Schieben Sie die Taste mehrmals auf ◄◄ oder ►►►, um den Anfang der vorherigen bzw. nachfolgenden Titel anzusteuern. Halten Sie die Taste auf ◄◄ oder ►►► gedrückt, um rasch zurück- bzw. weiterzuschalten.
3 CHARGE/■ (Stopp)	Stoppen Sie mit dieser Taste die Wiedergabe.
4 VOL +/-	Stellen Sie durch Drücken (bzw. Drehen auf der Fernbedienung) die Lautstärke ein.
5 HOLD	Mit dieser Taste können Sie die Bedienelemente des CD-Players bzw. der Fernbedienung sperren, so dass die Funktionen nicht versehentlich ausgelöst werden können. HOLD am CD-Player wirkt sich nur auf die Bedienelemente am Player aus, HOLD auf der Fernbedienung nur auf die Bedienelemente der Fernbedienung. Die Anzeige CHARGE blinkt, wenn die HOLD-Funktion aktiviert ist und Sie eine Taste drücken.
6 AVLS*	Stellen Sie "LIMIT" ein, wenn Sie die maximale Lautstärke begrenzen und damit Ihr Gehör schützen wollen.
7 G-PROTECTION	Mit dieser Taste aktivieren Sie den Schutz vor Tonsprüngen.*3
8 DISPLAY	Mit dieser Taste lassen Sie die restliche Spieldauer bzw. die Titel anzeigen.
9 SOUND	Sie können mit dieser Taste die Bässe kräftiger wiedergeben ("anheben") lassen. Wählen Sie durch wiederholtes Drücken SOUND 1 oder SOUND 2 aus. Mit SOUND 2 werden die Bässe mehr verstärkt als mit SOUND 1.*4
10 P MODE/◄ (Wiedergabemodus/Wiederholen)	Drücken Sie die Taste so oft, bis der gewünschte Wiedergabemodus im Display erscheint. Keine Anzeige: Normale Wiedergabe "1": Einzeltitelwiedergabe "SHUF": Wiedergabe in willkürlicher Reihenfolge "◄/►": Wiedergabe von Titeln mit Lesezichen "PGM": Programmwiedergabe Wenn die Wiedergabe im ausgewählten Modus wiederholt werden soll, halten Sie die Taste gedrückt, bis "◄" erscheint.

Taste/Schalter	Funktion/Vorgehen
2 Jog-Hebel ◄◄/►►► (AMS/Suche)	Schieben Sie die Taste einmal auf ◄◄ oder ►►►, um den Anfang des aktuellen bzw. nächsten Titels anzusteuern. Schieben Sie die Taste mehrmals auf ◄◄ oder ►►►, um den Anfang der vorherigen bzw. nachfolgenden Titel anzusteuern. Halten Sie die Taste auf ◄◄ oder ►►► gedrückt, um rasch zurück- bzw. weiterzuschalten.
3 CHARGE/■ (Stopp)	Stoppen Sie mit dieser Taste die Wiedergabe.
4 VOL +/-	Stellen Sie durch Drücken (bzw. Drehen auf der Fernbedienung) die Lautstärke ein.
5 HOLD	Mit dieser Taste können Sie die Bedienelemente des CD-Players bzw. der Fernbedienung sperren, so dass die Funktionen nicht versehentlich ausgelöst werden können. HOLD am CD-Player wirkt sich nur auf die Bedienelemente am Player aus, HOLD auf der Fernbedienung nur auf die Bedienelemente der Fernbedienung. Die Anzeige CHARGE blinkt, wenn die HOLD-Funktion aktiviert ist und Sie eine Taste drücken.
6 AVLS*	Stellen Sie "LIMIT" ein, wenn Sie die maximale Lautstärke begrenzen und damit Ihr Gehör schützen wollen.
7 G-PROTECTION	Mit dieser Taste aktivieren Sie den Schutz vor Tonsprüngen.*3
8 DISPLAY	Mit dieser Taste lassen Sie die restliche Spieldauer bzw. die Titel anzeigen.
9 SOUND	Sie können mit dieser Taste die Bässe kräftiger wiedergeben ("anheben") lassen. Wählen Sie durch wiederholtes Drücken SOUND 1 oder SOUND 2 aus. Mit SOUND 2 werden die Bässe mehr verstärkt als mit SOUND 1.*4
10 P MODE/◄ (Wiedergabemodus/Wiederholen)	Drücken Sie die Taste so oft, bis der gewünschte Wiedergabemodus im Display erscheint. Keine Anzeige: Normale Wiedergabe "1": Einzeltitelwiedergabe "SHUF": Wiedergabe in willkürlicher Reihenfolge "◄/►": Wiedergabe von Titeln mit Lesezichen "PGM": Programmwiedergabe Wenn die Wiedergabe im ausgewählten Modus wiederholt werden soll, halten Sie die Taste gedrückt, bis "◄" erscheint.

*3 AMS = Automatic Music Sensor (automatischer Musiksensor)

*4 AVLS = Automatic Volume Limiter System (automatisches Lautstärkebegrenzungssystem)

* In folgenden Fällen kann es zu Tonsprüngen kommen:

– Der CD-Player wird ständigen, starken Stößen ausgesetzt.

– Eine verschmutzte oder zerkratze CD wird wiedergegeben.

– Sie verwenden CD-Rs/CD-RWs von schlechter Qualität oder ein Problem mit dem Aufnahmegerät oder der Anwendungssoftware liegt vor.

* Wird der Ton durch die SOUND-Funktion verzerrt, verringern Sie die Lautstärke.

So nehmen Sie die CD heraus

Drücken Sie auf den Zapfen und nehmen Sie die CD heraus (E).

So schalten Sie den Signalton aus

Sie können den Signalton ausschalten, der beim Bedienen des CD-Players über die Kopfhörer/Ohrhörer ausgegeben wird.

- Lösen Sie die Stromquelle (Netzteil, Akkus oder Trockenbatterien) vom CD-Player.
- Halten Sie CHARGE/■ am CD-Player oder ■ auf der Fernbedienung gedrückt und schließen Sie die Stromquelle an.

So schalten Sie den Signalton ein

Lösen Sie die Stromquelle und schließen Sie sie dann an, ohne CHARGE/■ oder ■ zu drücken.



AVVERTENZA

Per evitare il rischio di incendi o scosse elettriche, non esporre l'apparecchio alla pioggia o all'umidità.

Non installare l'apparecchio in uno spazio chiuso, come una libreria o un mobiletto.

Per evitare incendi, non coprire le aperture di ventilazione dell'apparecchio con giornali, tovaglette, tende, ecc. e non collocare candele accese sopra l'apparecchio.

Per evitare il rischio di incendi o scosse elettriche, non collocare contenitori di liquidi, come vasi da fiori, sopra l'apparecchio.

In alcuni paesi potrebbero essere in vigore norme specifiche per lo smaltimento delle batterie utilizzate per alimentare questo apparecchio. Per ulteriori informazioni, rivolgersi alle autorità locali.

AVVERTENZA

- RADIAZIONI LASER INVISIBILI SE APERTO
- NON SOFFERMARE LA VISTA SUL RAGGIO NÉ GUARDARE DIRETTAMENTE CON STRUMENTI OTTICI

La validità del contrassegno CE è limitata solo ai paesi in cui è legalmente in vigore, principalmente nei paesi SEE (spazio economico europeo).

Fonti di alimentazione

Uso dell'alimentatore CA (C)

- Collegare l'alimentatore CA ad una presa di rete CA.

Uso delle batterie (E)

Utilizzare esclusivamente i seguenti tipi di batteria con il presente lettore CD:

Batterie ricaricabili

Caricare le batterie ricaricabili prima di utilizzarle per la prima volta.

- NH-7WMAA
- NH-WM2AA (NH-WMAA × 2)

Batterie a secco

- Batterie alcaline LR6 (formato AA)

Inserimento delle batterie

- Aprire il coperchio dello scomparto per le batterie all'interno del lettore CD.
- Inserire due batterie facendo corrispondere il polo ⊕ al diagramma nello scomparto per le batterie, quindi chiudere il coperchio finché non scatta in posizione.
- Se vengono utilizzate batterie ricaricabili, collegare l'alimentatore CA alla presa DC IN 4.5 V sul lettore CD e ad una presa di rete CA, quindi premere CHARGE/■ per avviare la carica. Il lettore CD avvia la carica delle batterie. Nel display del telecomando, le barre dell'indicatore ◄◄/►► si illuminano in successione. La spia CHARGE del lettore CD si accende. Quando le batterie sono completamente cariche, la spia CHARGE e l'indicatore ◄◄/►► si spengono. Se CHARGE/■ viene premuto dopo che la ricarica è stata completata, l'indicatore ◄◄/►► lampeggia e nel display appare "Full".
- Scollegare l'alimentatore CA.

Durata delle batterie* (ore approssimative)

(Quanto riportato di seguito si riferisce all'uso del lettore CD su una superficie piana e stabile.)

Il tempo di riproduzione varia in base al modo in cui viene utilizzato il lettore CD.

	Funzione G-PROTECTION attivata	disattivata
Due NH-7WMAA (caricata per circa 2 ore**)	15	10
NH-WM2AA (caricata per circa 4 ore**)	32	24
Due batterie alcaline Sony LR6 (SG) (prodotte in Giappone)	50	35

* Valore misurato in base allo standard di JEITA (Japan Electronics and Information Technology Industries Association).

** Il tempo di carica varia a seconda del modo in cui vengono utilizzate le batterie ricaricabili.

Per controllare la carica residua delle batterie

È possibile controllare la carica residua nel display. Sostituire le batterie quando l'indicatore "◄◄/►►" lampeggia.

◄◄/►► → ◄◄/►► → ◄◄/►► → ◄◄/►► →

◄◄/►► → Lo batt*

* Viene emesso un segnale acustico.

Note

- Le barre dell'indicatore ◄◄/►► mostrano solo indicativamente la carica residua delle batterie. Ogni barra non indica necessariamente un quarto della carica della batteria.
- In base alle condizioni operative, le barre dell'indicatore ◄◄/►► potrebbero aumentare o diminuire.

Quando sostituire le batterie ricaricabili

Se la durata delle batterie si dimezza, sostituire le batterie con batterie ricaricabili nuove.

Note sulle batterie ricaricabili

- Per mantenere a lungo la capacità di carica originale, caricare le batterie soltanto quando sono completamente scariche.
- Se le batterie sono nuove o se non sono state utilizzate per un periodo di tempo prolungato, per caricarle completamente potrebbe essere necessario caricarle e scaricarle più volte.
- Per trasportare le batterie ricaricabili, utilizzare l'apposita custodia in dotazione, onde evitare che le batterie stesse si surriscaldino. Se le batterie ricaricabili entrano in contatto con oggetti metallici, è possibile che si generino incendi o surriscaldamenti dovuti a corto circuiti.

Note sull'uso delle batterie a secco

- Accertarsi di rimuovere l'alimentatore CA.
- Quando le batterie sono scariche, sostituire entrambe con altre nuove.

Riproduzione di un CD

Per inserire un CD

- Spostare OPEN per aprire il coperchio (A).
- Posizionare il CD sul perno, quindi chiudere il coperchio (D).

Note

- Il presente lettore CD è in grado di riprodurre CD-R/CD-RW registrati nel formato CD-DA (CD audio), tuttavia la capacità di riproduzione può variare a seconda della qualità del disco e delle condizioni dell'apparecchio di registrazione.
- Questo prodotto è stato progettato per la riproduzione di dischi conformi allo standard CD (Compact Disc). Di recente, alcune case discografiche hanno lanciato sul mercato vari dischi musicali codificati mediante le tecnologie di protezione del copyright. Si noti che alcuni di tali dischi non sono conformi allo standard CD e pertanto, potrebbero non essere riprodotti dall'apparecchio.

Funzionamento del lettore CD

Tasto/interruttore	Funzione/operazione
1 Leva jog ► (riproduzione/pausa)	Premere per avviare la riproduzione. Premere di nuovo per mettere in pausa la riproduzione. Per riprodurre a partire dal primo brano, premere per almeno 2 secondi mentre il lettore CD si trova in modo di arresto.
2 Leva jog ◄◄/►►► (AMS*/ricerca)	Spostare una volta in direzione di ◄◄ o di ►►► per individuare l'inizio del brano corrente/ successivo. Spostare più volte in direzione di ◄◄ o di ►►► per individuare l'inizio dei brani precedenti/successivi. Tenere premuto in direzione di ◄◄ o di ►►► per tornare indietro/avanzare rapidamente.
3 CHARGE/■ (arresto)	Premere per arrestare la riproduzione.
4 VOL +/-	Premere (ruotare sul telecomando) per regolare il volume.
5 HOLD	Utilizzare per bloccare i comandi del lettore CD o del telecomando onde evitare di premerli accidentalmente. Il pulsante HOLD sul lettore CD funziona esclusivamente per il lettore, mentre il pulsante HOLD sul telecomando funziona esclusivamente per il telecomando. Se viene premuto un tasto qualsiasi quando la funzione HOLD è attivata, la spia CHARGE lampeggia.
6 AVLS*	Impostare su "LIMIT" per abbassare il volume massimo e proteggere l'udito.
7 G-PROTECTION	Protegge dai salti del suono.*3
8 DISPLAY	Premere questo tasto per visualizzare il tempo o i brani rimanenti.
9 SOUND	Utilizzare per enfatizzare i bassi. Premere più volte per selezionare SOUND 1 o SOUND 2. Selezionare SOUND 2 per ottenere un'enfaticazione dei bassi superiore a quella che si avrebbe selezionando SOUND 1.*4
10 P MODE/◄ (modo di riproduzione/ripetizione)	Premere più volte fino a visualizzare nel display il modo di riproduzione desiderato. Nessuna indicazione: riproduzione normale "1": riproduzione di un solo brano "SHUF": riproduzione dei brani in ordine casuale ◄/►: riproduzione dei brani preferiti "PGM": riproduzione PGM (programmata) Per ripetere il modo di riproduzione selezionato, premere e tenere premuto fino a che non appare ◄/►.

*1 AMS = Automatic Music Sensor, sensore musicale automatico

*2 AVLS = Automatic Volume Limiter System, sistema per la limitazione automatica del volume

*3 È possibile che l'audio salti se:

– il lettore CD viene sottoposto ad urti ininterrotti più forti del previsto

– viene riprodotto un CD sporco o graffiato

– vengono utilizzati CD-R/CD-RW di scarsa qualità o se si è verificato un problema con l'apparecchio di registrazione o con il software applicativo.

*4 Se il suono risulta distorto durante l'uso della funzione SOUND, abbassare il volume.

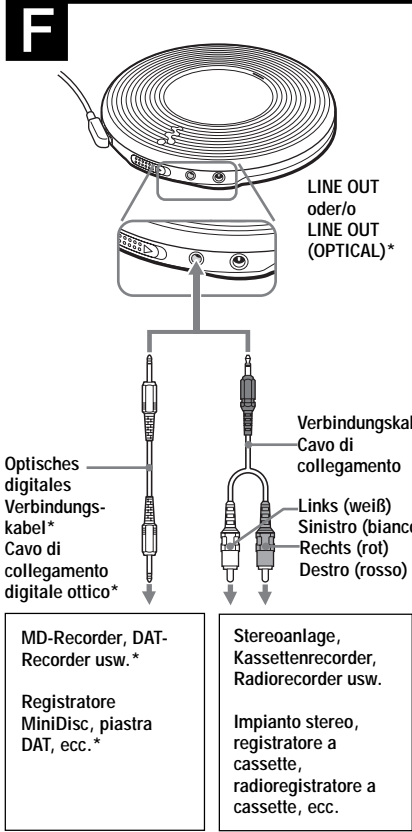

*Nur Modelle EU8/CEK/EE8 *Solo i modelli EU8/CEK/EE8

Deutsch

Wiedergeben ausgewählter Titel durch Einfügen von Lesezeichen (Wiedergabe von Titeln mit Lesezeichen)

Sie können auf jeder CD bis zu 99 Titel mit einem Lesezeichen versehen. Diese Funktion steht für bis zu 10 CDs zur Verfügung.

So fügen Sie Lesezeichen ein

1 Während der Wiedergabe des Titels, den Sie mit einem Lesezeichen versehen wollen, halten Sie den Jog-Hebel gedrückt, bis ↖ (Lesezeichen) im Display blinkt.

Wenn das Lesezeichen erfolgreich eingefügt wurde, blinkt ↖ langsamer.

2 Gehen Sie wie in Schritt 1 erläutert vor, um die gewünschten Titel mit Lesezeichen zu versehen.

So lassen Sie Titel mit Lesezeichen wiedergeben

1 Drücken Sie P MODE↔ so oft, bis ↖ blinkt.
2 Drücken Sie den Jog-Hebel. ↖ leuchtet im Display und die Wiedergabe der Titel mit Lesezeichen beginnt.

So löschen Sie Lesezeichen

Während der Wiedergabe eines Titels mit einem Lesezeichen halten Sie den Jog-Hebel gedrückt, bis ↖ im Display ausgeblendet wird.

So erkennen Sie Titel mit Lesezeichen
Während der Wiedergabe von Titeln mit Lesezeichen blinkt ↖ langsam im Display.

Hinweise

- Während der Wiedergabe von Titeln mit Lesezeichen werden die Titel in der Reihenfolge der Titelnummern wiedergegeben und nicht in der Reihenfolge, in der Sie die Titel mit Lesezeichen versehen haben.
- Wenn Sie Titel auf der 11. CD mit Lesezeichen versehen wollen, werden die Lesezeichen der zuerst wiedergegebenen CD gelöscht.
- Wenn Sie das Gerät von allen Stromquellen trennen, werden alle gespeicherten Lesezeichen gelöscht.
- Wenn Sie den CD-Player mit Akkus betreiben und diese nicht laden, obwohl "Lo batt" angezeigt wird, werden alle gespeicherten Lesezeichen gelöscht.

Wiedergeben von Titeln in programmierter Reihenfolge (Programmwiedergabe)

Sie können den CD-Player so programmieren, dass bis zu 64 Titel in der gewünschten Reihenfolge abgespielt werden.

1 Drücken Sie während der Wiedergabe P MODE↔ so oft, bis "PGM" erscheint.
2 Schieben Sie den Jog-Hebel auf ◀▶ oder ▶▶, um einen Titel auszuwählen.
3 Drücken Sie den Jog-Hebel, um den ausgewählten Titel zu bestätigen.
"000" erscheint und die als Wiedergabereihenfolge angezeigte Ziffer erhöht sich um eins.

4 Gehen Sie wie in Schritt 2 und 3 erläutert vor und wählen Sie die Titel in der gewünschten Reihenfolge aus.
5 Halten Sie den Jog-Hebel gedrückt, bis die Programmwiedergabe startet.

So überprüfen Sie das Programm Während des Programmierens:
Drücken Sie vor Schritt 5 mehrmals den Jog-Hebel.
Während der Programmwiedergabe:
Drücken Sie P MODE↔ so oft, bis "PGM" blinkt, und drücken Sie dann mehrmals den Jog-Hebel.
Mit jedem Drücken des Jog-Hebels erscheint eine programmierte Titelnummer.

Hinweise

- Wenn Sie in Schritt 3 den 64. Titel eingegeben haben, erscheint wieder der erste ausgewählte Titel im Display.
- Wenn Sie mehr als 64 Titel auswählen, werden die ersten ausgewählten Titel wieder gelöscht.

Anschließen an eine Stereoanlage (F)

Sie können CDs auch über eine angeschlossene Stereoanlage wiedergeben lassen und CDs auf Kassette oder eine MiniDisc (MD)* überspielen. Einzelheiten dazu finden Sie in der mit dem angeschlossenen Gerät gelieferten Bedienungsanleitung.

Achten Sie darauf, dass alle angeschlossenen Geräte ausgeschaltet sind, bevor Sie irgendwelche Anschlüsse vornehmen.

*Nur Modelle EU8/CEK/EE8

Hinweise

- Drehen Sie vor dem Abspielen einer CD die Lautstärke des angeschlossenen Geräts herunter, damit die angeschlossenen Lautsprecher nicht beschädigt werden.
- Verwenden Sie zum Aufnehmen das Netzteil. Wenn Sie das Gerät über Akkus oder Trockenbatterien mit Strom versorgen, können diese beim Aufnehmen völlig verbraucht werden.
- Stellen Sie die Lautstärke am angeschlossenen Gerät auf einen geeigneten Pegel ein, so dass der Ton nicht verzerrt wird.

Wenn Sie das Verbindungskabel benutzen

Wenn der Ton verzerrt ist, schließen Sie das Gerät an die Buchse ↕ an.

Wenn Sie ein optisches digitales Verbindungskabel benutzen (nur Modelle EU8/CEK/EE8)

Wenn Sie eine CD auf eine MD, ein DAT-Band usw. überspielen wollen, achten Sie darauf, den CD-Player in den Pausemodus zu schalten, bevor Sie mit dem Aufnehmen anfangen.

Hinweis zu den Funktionen G-PROTECTION und SOUND bei Verwendung des Verbindungskabels oder des optischen digitalen Verbindungskabels*

- Zum Aufnehmen in hoher CD-Tonqualität stellen Sie den Schalter G-PROTECTION auf "OFF".
- Die SOUND-Funktion steht nur zur Verfügung, wenn Ton über die Buchse ↕ ausgegeben wird, aber nicht, wenn Ton über die Buchse LINE OUT oder LINE OUT (OPTICAL)* ausgegeben wird.

*Nur Modelle EU8/CEK/EE8

Sicherheitsmaßnahmen

Sicherheit

- Sollten Fremdkörper oder Flüssigkeiten in den CD-Player gelangen, lösen Sie alle Kabel am Gerät. Lassen Sie den CD-Player von qualifiziertem Fachpersonal überprüfen, bevor Sie ihn wieder benutzen.
- Führen Sie keine Fremdkörper in die Buchse DC IN 4.5 V (Stromversorgungsbuchse) ein.

Stromversorgung

- Wenn Sie den CD-Player längere Zeit nicht verwenden wollen, trennen Sie ihn von allen Stromquellen.

Hinweise zum Netzteil

- Verwenden Sie ausschließlich das mitgelieferte Netzteil. Benutzen Sie kein anderes Netzteil. Andernfalls kann es zu Fehlfunktionen kommen.

Polarität des Steckers	
<ul style="list-style-type: none">Berühren Sie das Netzteil nicht mit nassen Händen. Schließen Sie das Netzteil an eine leicht zugängliche Netzsteckdose an. Sollten an dem Netzteil irgendwelche Störungen auftreten, lösen Sie es sofort von der Netzsteckdose.	

Hinweise zu Akkus und Trockenbatterien

- Versuchen Sie nicht, Trockenbatterien aufzuladen.
- Werfen Sie Akkus und Batterien nicht ins Feuer.
- Wenn Sie Akkus/Batterien bei sich tragen, halten Sie sie von Münzen und anderen Metallgegenständen fern. Andernfalls kann durch einen Metallgegenstand ein Kontakt zwischen den positiven und negativen Polen der Akkus/Batterien hergestellt werden, was zu Hitzeentwicklung führt.
- Verwenden Sie Akkus nicht zusammen mit Trockenbatterien.
- Verwenden Sie neue Akkus/Batterien nicht zusammen mit alten.
- Verwenden Sie keine unterschiedlichen Arten von Akkus/Batterien zusammen.
- Wenn Sie die Akkus/Batterien längere Zeit nicht benutzen wollen, nehmen Sie sie heraus.

- Falls ein Akku oder eine Batterie ausläuft, wischen Sie das Akku-/Batteriefach zunächst sorgfältig trocken und legen Sie dann neue Akkus/Batterien ein. Wenn Sie mit der Akku-/Batterieflüssigkeit in Berührung kommen, waschen Sie sie sorgfältig mit Wasser ab.

CD-Player

- Halten Sie die Linse im CD-Player sauber und berühren Sie sie nicht. Andernfalls kann die Linse beschädigt werden, so dass der CD-Player nicht mehr ordnungsgemäß funktioniert.
- Stellen Sie keine schweren Gegenstände auf den CD-Player. Andernfalls können CD-Player und CD beschädigt werden.
- Lassen Sie den CD-Player nicht in der Nähe von Wärmequellen, an Orten mit direkter Sonneneinstrahlung, viel Staub oder Sand, Feuchtigkeit oder Regen, auf unebenen Oberflächen oder in einem Auto mit geschlossenen Fenstern liegen und schützen Sie ihn vor Stößen und Erschütterungen.
- Wenn der CD-Player den Radio- oder Fernsehempfang stört, schalten Sie ihn aus oder benutzen Sie ihn in etwas größerer Entfernung.
- CDs mit ungewöhnlichen Formen, zum Beispiel herz- oder sternförmige oder quadratische CDs, können Sie mit diesem CD-Player nicht abspielen. Falls Sie es doch versuchen, kann der CD-Player beschädigt werden. Verwenden Sie solche CDs nicht.

Kopfhörer/Ohrhörer

Sicherheit im Straßenverkehr

Verwenden Sie keine Kopfhörer/Ohrhörer, wenn Sie ein Auto, ein Fahrrad oder ein anderes Fahrzeug lenken. Dies stellt eine Gefahrenquelle dar und ist vielerorts gesetzlich verboten. Auch wenn Sie zu Fuß gehen, sollten Sie das Gerät nicht zu laut einstellen - denken Sie an Ihre Sicherheit zum Beispiel beim Überqueren einer Straße. In potenziell gefährlichen Situationen sollten Sie außerordentlich vorsichtig sein bzw. das Gerät möglichst ausschalten.

Vermeidung von Gehörschäden

Stellen Sie die Lautstärke der Kopfhörer/Ohrhörer nicht zu hoch ein. Ohrenärzte warnen vor ständigen, lauten Geräuschen. Wenn Sie Ohrengeräusche wahrnehmen, senken Sie die Lautstärke oder schalten Sie das Gerät aus.

Rücksichtnahme gegenüber anderen

Stellen Sie die Lautstärke nicht zu hoch ein. Auf diese Weise können nicht nur Sie selbst noch hören, was um Sie herum vorgeht, sondern Sie zeigen auch Rücksicht gegenüber anderen.

Wartung

So reinigen Sie das Gehäuse

Reinigen Sie das Gehäuse mit einem weichen Tuch, das Sie leicht mit Wasser oder einer milden Reinigungslösung angefeuchtet haben. Verwenden Sie weder Alkohol, Benzin noch Verdünnung.

So reinigen Sie die Stecker

Bei verschmutzten Steckern treten Störgeräusche auf oder es ist gar kein Ton zu hören. Reinigen Sie die Stecker regelmäßig mit einem weichen, trockenen Tuch.

Störungsbehebung

Sollte eine Funktionsstörung auch nach der Durchführung der folgenden Maßnahmen fortbestehen, wenden Sie sich bitte an Ihren Sony-Händler.

Die Anzeige CHARGE am CD-Player blinkt, wenn Sie eine Taste drücken, und die CD wird nicht wiedergegeben.

→Die Bedienelemente sind gesperrt. Schieben Sie HOLD zurück.

Der CD-Player startet den Ladevorgang nicht.

→Drücken Sie im Stoppmodus CHARGE■.
→Sie haben ■ auf der Fernbedienung gedrückt. Drücken Sie CHARGE■ am CD-Player.

Die Lautstärke erhöht sich nicht, auch wenn Sie VOL + mehrmals drücken.

→Stellen Sie AVLS auf "NORM".

Der Akku-/Batteriefachdeckel hat sich aufgrund eines versehentlichen Stoßes oder aufgrund zu starken Ziehens usw. gelöst.

→Bringen Sie ihn wie in der Abbildung unten dargestellt wieder an.

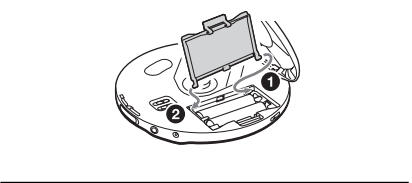

Technische Daten

System

Digitales CD-Audiosystem

Eigenschaften der Laserdiode

Material: GaAlAs
Wellenlänge: l = 780 nm
Emissionsdauer: Kontinuierlich
Laseremission: Weniger als 44,6 µW (gemessen im Abstand von etwa 200 mm von der Linosenoberfläche am optischen Sensorblock mit einer Öffnung von 7 mm).

Betriebsspannung

Den Regionalcode des von Ihnen gekauften Modells finden Sie oben links im Strichcode auf der Packung.
• Akkus NH-WM2AA von Sony: 2,4 V Gleichstrom
• Zwei LR6-Batterien (Große AA): 3 V Gleichstrom
• Netzteil (Buchse DC IN 4.5 V):
Modell U, U2, CA, CA2, E92, MX2, TW2 und CA2/C: 120 V, 60 Hz

Modell CED, CED/4, CE7, CE7/C EE, EE1, E, E13 und E13/2: 220 - 230 V, 50/60 Hz
Modell CEK: 230 V, 50 Hz
Modell AU2: 240 V, 50 Hz
Modell EU8, EU8/C, J.E.W, E18, KR4 und EE8: 100 - 240 V, 50/60 Hz
Modell HK4: 230 V, 50/60 Hz
Modell CNA: 220 V, 50 Hz

Abmessungen (B/H/T) (ohne vorstehende Teile und Bedienelemente)

ca. 136,0 × 19,6 × 136,0 mm

Gewicht (ohne Zubehör)

ca. 158 g

Betriebstemperatur

5 °C - 35 °C

Änderungen, die dem technischen Fortschritt dienen, bleiben vorbehalten.

Mitgeliefertes Zubehör

Netzteil (1)
Kopfhörer/Ohrhörer mit Fernbedienung (1)
Akkus (2)
Akkutransportbehälter (1)

So benutzen Sie die Halterung an der Fernbedienung

Sie können die Halterung von der Fernbedienung abnehmen und die Halterung umdrehen.

Abnehmen

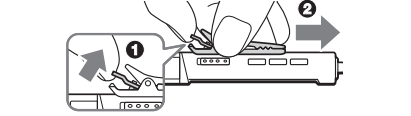

Umgedreht anbringen

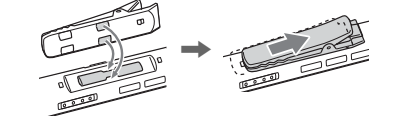

Sie können das Kabel der Fernbedienung durch diese Halterung führen.

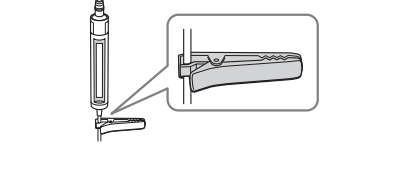

Italiano

Riproduzione dei brani preferiti mediante l'aggiunta di segnalibri (riproduzione dei brani preferiti)

È possibile aggiungere segnalibri ad un massimo di 99 brani per ciascun CD. È inoltre possibile utilizzare questa funzione per un massimo di 10 CD.

Per aggiungere un segnalibro

1 Durante la riproduzione del brano a cui si desidera aggiungere il segnalibro, premere e tenere premuta la leva jog fino a che ↖ (Bookmark) non lampeggia nel display.
Una volta aggiunto il segnalibro, ↖ inizia a lampeggiare più lentamente.
2 Ripetere il punto 1 per aggiungere il segnalbro ai brani desiderati.

Per ascoltare i brani preferiti a cui è stato aggiunto il segnalibro

1 Premere più volte P MODE↔ fino a che ↖ non lampeggia.
2 Premere la leva jog.
↖ si illumina nel display e la riproduzione dei brani contrassegnati dal segnalibro viene avviata.

Per rimuovere il segnalibro

Durante la riproduzione del brano contrassegnato dal segnalibro, premere e tenere premuta la leva jog fino a che ↖ non scompare dal display.

Per controllare i brani contrassegnati dal segnalibro

Durante la riproduzione dei brani preferiti, ↖ lampeggia lentamente nel display.

Note

- Durante la riproduzione dei brani preferiti, i brani vengono riprodotti in base all'ordine di numerazione e non di aggiunta dei segnalibri.
- Se si tenta di aggiungere un segnalibro ai brani del undicesimo CD, i segnalibri impostati per il CD riprodotto per primo verranno cancellati.
- Rimuovendo tutte le fonti di alimentazione, i segnalibri memorizzati verranno cancellati.
- Se il lettore CD viene alimentato mediante le batterie ricaricabili senza che queste vengano ricaricate nonostante la visualizzazione del messaggio "Lo batt", tutti i segnalibri memorizzati verranno cancellati.

Riproduzione dei brani nell'ordine desiderato (riproduzione PGM)

È possibile programmare il lettore CD per riprodurre fino a 64 brani nell'ordine desiderato.

1 Durante la riproduzione, premere più volte P MODE/↔ fino a che non appare "PGM".
2 Spostare la leva jog in direzione di ◀◀ o di ▶▶ per selezionare un brano.
3 Premere la leva jog per immettere il brano selezionato.
Appare l'indicazione "000" e l'ordine di riproduzione aumenta di uno.
4 Ripetere i punti 2 e 3 per selezionare i brani nell'ordine desiderato.
5 Premere e tenere premuta la leva jog fino a che la riproduzione PGM non viene avviata.

Per controllare il programma Durante la programmazione:
Premere più volte la leva jog prima del punto 5.
Durante la riproduzione PGM:
Premere più volte P MODE↔ fino a che l'indicazione "PGM" non lampeggia, quindi premere più volte la leva jog. Ad ogni pressione della leva jog, appare il numero del brano.

Note

- Dopo avere inserito il brano 64 al punto 3, il primo brano selezionato appare nel display.
- Se vengono selezionati altri brani dopo averne memorizzati 64, i primi brani selezionati vengono cancellati.

Collegamento di un impianto stereo (F)

È possibile ascoltare i CD tramite un impianto stereo e registrare i CD su nastri e su MiniDisc*. Per maggiori dettagli, vedere le istruzioni per l'uso in dotazione con l'apparecchio collegato.
Prima di effettuare i collegamenti, accertarsi di avere spento tutti gli apparecchi collegati.
*Solo i modelli EU8/CEK/EE8

Note

- Prima di avviare la riproduzione di un CD, abbassare il volume dell'apparecchio collegato onde evitare di danneggiare i diffusori collegati.
- Per la registrazione, utilizzare l'alimentatore CA. Le batterie ricaricabili o quelle a secco potrebbero scaricarsi completamente durante la registrazione.
- Regolare in modo adeguato il volume sull'apparecchio collegato onde evitare la distorsione del suono.

Se viene utilizzato il cavo di collegamento

Se il suono risulta distorto, collegare l'apparecchio alla presa ↕.

Se viene utilizzato il cavo di collegamento digitale ottico (solo i modelli EU8/CEK/EE8)

Per registrare un CD su un MiniDisc, DAT, ecc., assicurarsi che il lettore CD sia in modo di pausa prima di eseguire le procedure di registrazione.

Informazioni sulle funzioni G-PROTECTION e SOUND durante l'uso del cavo di collegamento o del cavo di collegamento digitale ottico*

- Per registrare un suono CD di alta qualità, impostare l'interruttore G-PROTECTION su "OFF".
- La funzione SOUND è operativa esclusivamente sul suono in uscita dalla presa ↕ e non sul suono in uscita dalla presa LINE OUT o LINE OUT (OPTICAL)*.

*Solo i modelli EU8/CEK/EE8

Precauzioni

Sicurezza

- Se un qualsiasi oggetto liquido o solido dovesse penetrare all'interno del lettore CD, scollegarlo e farlo controllare da personale qualificato prima di usarlo nuovamente.
- Non inserire oggetti estranei nella presa DC IN 4.5 V (ingresso alimentazione esterna).

Fonti di alimentazione

- Se si prevede di non utilizzare il lettore CD per un periodo di tempo prolungato, scollegare tutte le fonti di alimentazione dal lettore.

Alimentatore CA

- Utilizzare esclusivamente l'alimentatore CA in dotazione. Non utilizzare altri alimentatori CA onde evitare problemi di funzionamento.

Polarità dello spinotto	
--------------------------------	--

- Non toccare l'alimentatore CA con le mani bagnate.
- Collegare l'alimentatore CA a una presa CA facilmente accessibile. In caso di funzionamento anormale dell'alimentatore CA, scollegarlo immediatamente dalla presa CA.

Batterie ricaricabili e batterie a secco

- Non caricare le batterie a secco.
- Non gettare le batterie nel fuoco.
- Non trasportare le batterie insieme a monete o ad altri oggetti metallici. Il contatto dei terminali positivo o negativo con oggetti metallici potrebbe sviluppare calore.
- Non usare batterie ricaricabili insieme a batterie a secco.
- Non usare batterie nuove con batterie vecchie.
- Non usare contemporaneamente tipi diversi di batterie.

- Se si prevede di non usare le batterie per un periodo di tempo prolungato, rimuoverle dall'apparecchio.
- In caso di perdite di elettrolita, asciugare ogni traccia di deposito dallo scomparto per le batterie e inserire delle batterie nuove. Se tracce di deposito entrano in contatto con la pelle, lavare accuratamente la parte.

Lettore CD

- Mantenere la lente del lettore CD pulita e non toccarla. Altrimenti la lente potrebbe venire danneggiata e il lettore potrebbe non funzionare correttamente.
- Non collocare oggetti pesanti sul lettore CD onde evitare di danneggiare l'apparecchio e il CD.
- Non lasciare il lettore CD in prossimità di fonti di calore o in luoghi soggetti alla luce diretta del sole, a polvere o sabbia eccessiva, a umidità o pioggia, a urti meccanici. Collocare il lettore su superfici piane e non lasciarlo all'interno di un'auto con i finestrini chiusi.
- Se il lettore CD causa interferenze alla ricezione radio o televisiva, spegnere il lettore o posizionarlo lontano dalla radio o dal televisore.
- Con il presente lettore CD non è possibile riprodurre dischi dalle forme irregolari (ad esempio a forma di cuore, di quadrato e di stella). Non utilizzare dischi dalle forme irregolari onde evitare di danneggiare il lettore CD.

Cuffie/auricolari

Sicurezza stradale

Non usare le cuffie o gli auricolari durante la guida di una bicicletta o di un qualunque mezzo motorizzato. Un comportamento simile potrebbe essere pericoloso per la circolazione ed è proibito in alcune aree. Inoltre potrebbe essere potenzialmente pericoloso usare le cuffie ad alto volume mentre si cammina, soprattutto in prossimità di attraversamenti pedonali. Prestare particolare attenzione o interrompere l'uso delle cuffie in situazioni potenzialmente pericolose.

Prevenzione dei danni all'udito

Evitare di usare le cuffie o gli auricolari a volume elevato. Gli esperti dell'udito mettono in guardia contro un uso continuo, ad alto volume o prolungato. Se si manifesta un ronzio alle orecchie, ridurre il volume o interrompere l'uso.

Rispetto per gli altri

Mantenere il volume ad un livello moderato. In questo modo è possibile sentire i suoni provenienti dall'esterno e non disturbare le persone vicine.

Manutenzione

Pulizia del rivestimento stereo

Utilizzare un panno morbido leggermente inumidito con acqua o soluzione detergente neutra. Non utilizzare alcol, benzina o diluenti.

Pulizia degli spinotti

Se gli spinotti sono sporchi, non viene emesso alcun suono oppure l'audio è disturbato. Pulirli regolarmente con un panno morbido asciutto.

Guida alla soluzione dei problemi

Se il problema dovesse persistere dopo avere eseguito i seguenti controlli, rivolgersi al più vicino rivenditore Sony.

La spia CHARGE lampeggia sul lettore CD quando viene premuto un tasto e il CD non viene riprodotto.

→ I tasti sono bloccati. Spostare l'interruttore HOLD nella posizione iniziale.

Il lettore CD non avvia la carica.

→ Nel modo di arresto, premere CHARGE■.
→ È stato premuto ■ sul telecomando. Premere CHARGE■ sul lettore CD.

Non è possibile alzare il volume premendo più volte VOL +.

→ Impostare AVLS su "NORM."

Se il coperchio dello scomparto per le batterie si dovesse staccare in seguito ad una caduta accidentale, perché si è esercitata una forza eccessiva o altro.

→ Rimontarlo come illustrato di seguito.

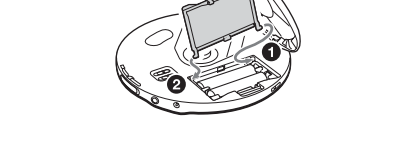

Caratteristiche tecniche

Sistema

Sistema audio digitale per CD

Proprietà del diodo al laser

Materiale: GaAlAs
Lunghezza d'onda: λ = 780 nm
Durata di emissione: continua
Uscita laser: inferiore a 44,6 µW (questo valore è stato misurato ad una distanza di 200 mm dalla superficie della lente dell'obiettivo sul blocco di cattura ottico con un'apertura di 7 mm)

Requisiti di alimentazione

Il codice regionale del modello acquistato è riportato nell'angolo superiore sinistro del codice a barre della confezione.