

Wireless Stereo Headphone System

Mode d'emploi _____	FR
Bedienungsanleitung _____	DE
Manual de instrucciones _____	ES
Gebruiksaanwijzing _____	NL
Istruzioni per l'uso _____	IT
Manual de instruções _____	PT

MDR-RF875RK

AVERTISSEMENT

Afin d'éviter tout risque d'incendie ou d'électrocution, n'exposez pas cet appareil à la pluie ou à l'humidité.

Pour éviter tout risque d'incendie ou d'électrocution, ne posez pas de récipients remplis d'eau (p. ex. des vases) sur l'appareil.

Afin d'écartier tout risque d'électrocution, gardez le coffret fermé. Ne confiez l'entretien de l'appareil qu'à un professionnel.

N'installez pas l'appareil dans un espace restreint, comme une bibliothèque ou un meuble encastré.



Par la présente, Sony Corp. déclare que cet appareil est conforme aux exigences essentielles et aux autres dispositions pertinentes de la directive 1999/5/CE.

Pour de plus amples informations, veuillez vous reporter à l'URL suivante :
<http://www.compliance.sony.de/>

Ce produit est conçu pour être utilisé dans les pays suivants.

Versions CEK : Royaume-Uni

Version CED : Allemagne, Suède, Danemark,
Finlande, Norvège, Belgique,
Suisse, Autriche, Pays-Bas,
France

Pour connaître la version que vous utilisez, veuillez vous reporter au code barre situé sur la partie supérieure de la boîte.

Félicitations !

Nous vous remercions d'avoir fait l'acquisition du casque stéré sans fil Sony MDR-RF875RK. Avant la mise en service de cet appareil, nous vous prions de lire attentivement ce mode d'emploi et de le conserver pour toute référence ultérieure.

Cet appareil offre, entre autres, les caractéristiques suivantes:

- Système infrarouge permettant d'écouter un programme sans l'inconvénient d'un cordon
- Reproduction sonore de haute fidélité
- Transmetteur compact avec adaptateur secteur (fourni), permettant une recharge simplifiée de la pile du casque. Placez simplement le casque sur le transmetteur pour charger la pile du casque.
- Casque auditif confortable avec bande de réglage automatique
- Mise sous/hors tension (ON/OFF) automatique pour économiser l'énergie des piles

Remarques sur les performances de réception

Comme le système de cet appareil utilise des signaux de très haute fréquence dans la gamme de 800 MHz, l'environnement peut avoir une influence sur la qualité de la réception. Les exemples suivants illustrent les situations pouvant réduire la plage de réception et perturber la réception.

- A l'intérieur d'un bâtiment à structure métallique.
- Pièce contenant de nombreux classeurs à tiroirs métalliques.
- A proximité d'appareils électriques pouvant engendrer des parasites électromagnétiques.
- Installation sur un instrument métallique.
- A proximité d'une route.
- Parasites ou interférences dans le voisinage, provenant d'émetteurs-récepteurs de camions, etc.
- Parasites ou interférences dans le voisinage, provenant de systèmes de communication, installés le long de routes.

Table des matières

Préparatifs

Déballage	4
Raccordement du transmetteur	4
Recharge de la pile du casque	6

Utilisation du système

Ecoute d'un programme	7
Portée du transmetteur	9
Remplacement des oreillettes	9

Informations complémentaires

Précautions	10
Guide de dépannage	10
Spécifications	11

FR

Déballage

Vérifiez que tous les éléments suivants se trouvent dans l'emballage:

- Casque



- Transmetteur

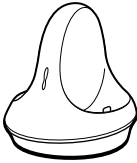

- Adaptateur secteur

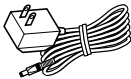

- Adaptateur de prise universel (mini-fiche stéréo ↔ prise stéréo 3,5 mm)



- Cordon de liaison (prise phono ↔ mini-fiche stéréo), 1 m



Raccordement du transmetteur

- 1 Raccordez le transmetteur à l'appareil audio/vidéo. Sélectionnez une des liaisons suivantes selon le type de prise:

- Ⓐ Raccordement à une prise de casque

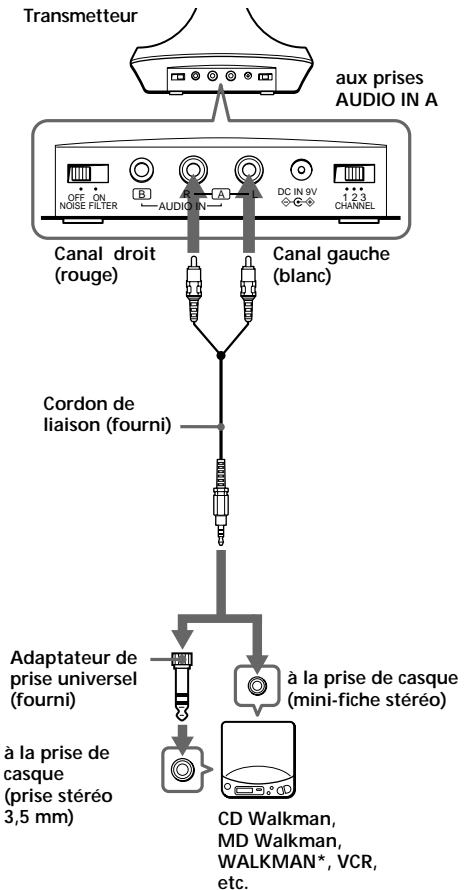

Ⓑ Raccordement aux prises LINE OUT ou REC OUT

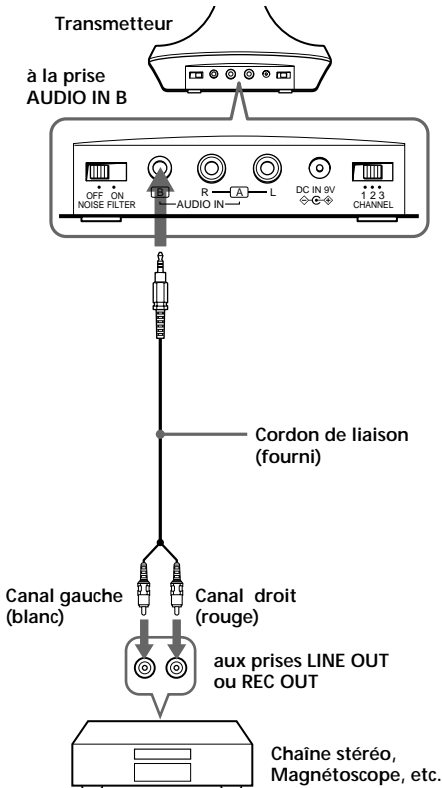

Ⓒ Pour raccorder à une prise casque d'un téléviseur ou d'un magnétoscope. Placez le commutateur NOISE FILTER sur ON si des bruits parasites se font entendre.

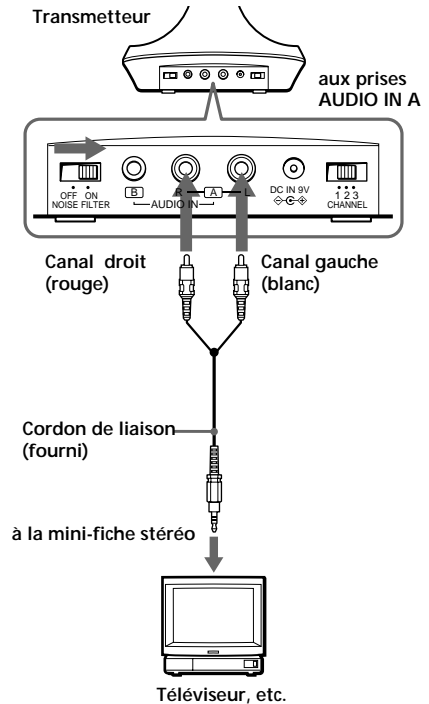

Remarques

- Si vous raccordez le transmetteur à la prise LINE OUT ou REC OUT d'un lecteur audio tel qu'un lecteur MD ou un lecteur CD, ne réglez pas le commutateur NOISE FILTER sur ON, sinon le volume sera limité.
- Lorsque le transmetteur est placé sur ou près d'un téléviseur, il est possible que des bruits parasites se fassent entendre. Dans ce cas, éloignez-le du téléviseur.

Suite

- 2** Raccordez le transmetteur sur une prise secteur à l'aide de l'adaptateur secteur fourni.

Remarques

- Utilisez uniquement l'adaptateur secteur fourni à l'exclusion de tout autre.



Polarité de la fiche

- Lorsque vous raccordez directement le transmetteur à la prise du casque mono, le signal audio ne sera pas émis via le canal approprié. Dans ce cas, utilisez l'adaptateur de fiche PC-236HG vendu séparément.
- Si l'appareil raccordé présente la fonction AVLS (système de limitation automatique du volume), désactivez cette fonction quand vous utilisez le transmetteur, sinon vous devrez augmenter le volume du casque, ce qui provoquera du bruit.

* WALKMAN est une marque déposée de Sony Corporation.

Recharge de la pile du casque

Utilisation du casque pour la première fois

Lorsque vous utilisez le casque pour la première fois, chargez la pile comme suit.

- 1** Raccordez le transmetteur à une source d'alimentation.

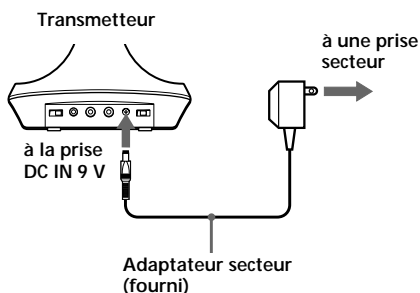

Placez le casque sur le transmetteur de sorte que les broches de chargement du transmetteur s'engagent sur les contacts correspondants situés dans la partie inférieure du compartiment. L'indicateur de charge du transmetteur s'allumera en vert pour indiquer que la pile est en cours de chargement. 24 heures après le début du rechargement de la batterie, le chargeur se met automatiquement hors tension et le voyant vert s'éteint.

Pour recharger la pile du casque après utilisation

Dans la mesure où le chargeur s'éteint automatiquement après 24 heures de recharge consécutives, vous n'avez plus à vous soucier des risques de rechargement excessif.

Durée de recharge et d'utilisation

Durée de recharge (approximative)	Durée d'utilisation approximatif*
1 heure	60 minutes
24 heures**	25 heures

* Sortie de 1 mW + 1 mW, à 1 kHz

** Durée requise pour une recharge complète de piles vides.

► Utilisation du système

Ecoute d'un programme

- 1 Mettez tout d'abord l'équipement audio/vidéo sous tension, puis lancez la lecture.
- 2 Retirez le casque du transmetteur. L'indicateur de mise sous tension du transmetteur s'allumera en rouge.

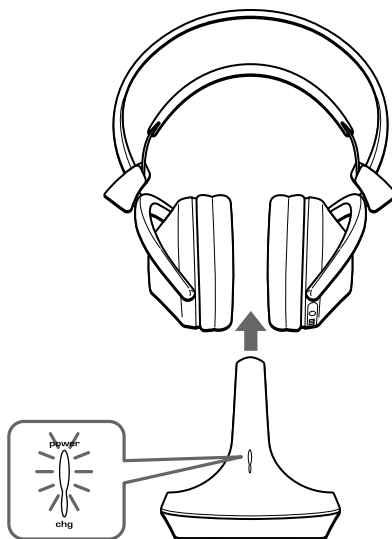

- 3 Sélectionnez la fréquence radio avec le sélecteur CHANNEL.

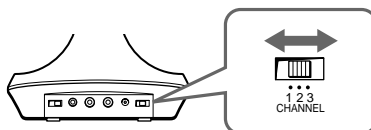

Voir page suivante

Suite

- 4** Lorsque vous mettez le casque, celui-ci se met automatiquement sous tension.



- 5** Réglez le volume sur un niveau modéré à l'aide de la commande VOL. Appuyez brièvement sur la touche TUNING pour une syntonisation automatique du casque. Si le signal audio que vous recevez n'est pas clair, appuyez de nouveau sur cette touche.

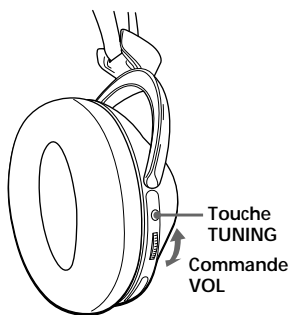

Répétez les étapes 3 et 5 jusqu'à ce que la réception soit meilleure.

Emission des signaux RF par le transmetteur

Le transmetteur se met automatiquement à émettre des signaux RF quand il détecte des signaux audio de l'appareil raccordé. Lorsque le transmetteur ne reçoit aucun signal audio pendant quatre minutes environ, le transmetteur cessera d'envoyer des signaux RF et son voyant d'alimentation s'éteindra. Lorsque le transmetteur recevra des signaux audio, il commencera à envoyer des signaux RF et son voyant d'alimentation s'allumera de nouveau en rouge. Si le signal audio est très faible, le transmetteur n'enverra pas de signaux RF. Si le transmetteur est raccordé à une prise de casque, réglez le volume de l'appareil raccordé sur 5 - 6 ou supérieur. Vous ne pourrez peut-être pas entendre le début du son fourni par le casque quand le transmetteur se remet à émettre des signaux RF après la détection d'un signal.

Mise sous tension et hors tension automatique

Lorsque vous retirez le casque de votre tête, celui-ci se met automatiquement hors tension. Veillez à ne pas tirer sur le serre-tête auto-adaptable, sinon il se mettra sous tension.

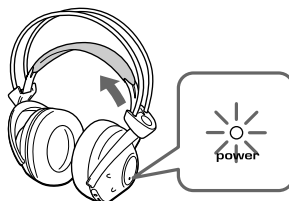

Mise sous tension

Remarque

Si un sifflement se fait entendre, rapprochez-vous du transmetteur.

Portée du transmetteur

La distance optimale d'utilisation du transmetteur est de 100 m environ sans que le système ne capte d'interférences. Toutefois, la distance peut varier selon l'environnement. Si le système capte des bruits parasites, rapprochez le casque du transmetteur ou sélectionnez un autre canal.

Remarques

- Quand vous utilisez le casque dans la zone de couverture du transmetteur, la direction du transmetteur par rapport à l'auditeur n'a aucune importance.
- Dans la zone de réception des signaux, il existe toutefois certains endroits (zones de silence) où les signaux de radiofréquence ne peuvent pas être reçus. Ce phénomène est inhérent aux signaux de radiofréquence et n'est pas le signe d'une défaillance. Un léger déplacement du transmetteur suffit souvent à modifier la zone de silence en question.

Remplacement des oreillettes

Quand les oreillettes sont sales ou usées, vous pouvez vous en procurer des neuves auprès de votre revendeur Sony. Remplacez les oreillettes comme indiqué ci-dessous.

- 1** Enlevez l'oreillette usée en la sortant de la rainure du boîtier.

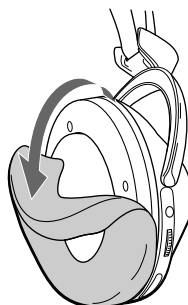

- 2** Placez l'oreillette neuve sur le transducteur et insérez le bord dans la rainure comme indiqué sur l'illustration.

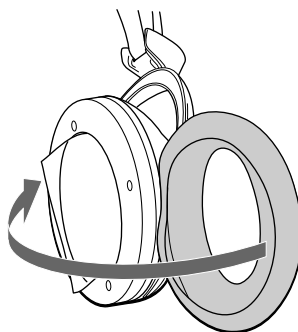

Vérifiez que toute la bordure de l'oreillette est bien insérée dans la rainure.

Précautions

- Si vous ne comptez pas utiliser le transmetteur pendant longtemps, débranchez l'adaptateur secteur de la prise murale en tirant sur la fiche et non pas sur le cordon.
- Ne laissez pas le système de casque stéréo infrarouge dans un endroit exposé au soleil, à la chaleur ou à l'humidité.

Remarques sur le casque

Prévention des dommages auditifs

Evitez d'écouter à un volume élevé.

Les experts déconseillent l'écoute prolongée sans interruption à un volume élevé. Si vous percevez un bourdonnement dans les oreilles, réduisez le volume ou interrompez l'écoute.

Civisme

Ecoutez à un volume modéré. Vous pourrez ainsi entendre les sons extérieurs et vous ne dérangerez pas les personnes qui sont près de vous.

Pour toute question ou problème au sujet de ce casque non mentionné dans ce mode d'emploi, veuillez contacter votre revendeur Sony.

Veillez à apporter le casque et le transmetteur à votre revendeur Sony pour toute réparation.

Avant de jeter le casque

Assurez-vous d'enlever les piles rechargeables intégrées du casque avant de jeter ce dernier.

Retirez dans un premier temps l'oreillette gauche du casque.

Vous apercevrez alors quatre vis. Retirez les quatre vis et ouvrez le compartiment.

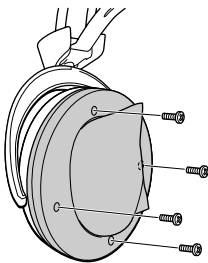

Guide de dépannage

Problème	Solution
----------	----------

Pas de son/ son étouffé	Vérifiez les branchements de l'appareil audio/vidéo ou de l'adaptateur d'alimentation secteur. Assurez-vous que l'appareil audio/vidéo est sous tension. Augmentez le volume de l'appareil audio/vidéo raccordé, si le transmetteur est raccordé à la prise de casque. Modifiez la fréquence radio avec le sélecteur CHANNEL du transmetteur, puis appuyez de nouveau sur la touche TUNING. Le silencieux est en service. Approchez-vous du transmetteur quand vous utilisez le casque.
	Le voyant POWER du casque luit faiblement ou est éteint. <ul style="list-style-type: none">• Rechargez la pile rechargeable intégrée ou, si l'indicateur POWER ne s'allume toujours pas après avoir rechargé la pile rechargeable intégrée, confiez votre casque à un revendeur Sony agréé afin de remplacer la pile rechargeable.
	Si vous raccordez le transmetteur à la prise LINE OUT ou REC OUT d'un lecteur audio, assurez-vous que le commutateur NOISE FILTER est réglé sur OFF.
	Assurez-vous que le commutateur NOISE FILTER est réglé ON ou OFF (Si le commutateur est bloqué entre ON et OFF, le son sera interrompu).

Problème Solution

Distorsion	<p>Si le transmetteur est raccordé à la prise de casque, baissez le volume de l'appareil audio/vidéo raccordé.</p> <hr/> <p>Modifiez la fréquence radio avec le sélecteur CHANNEL du transmetteur.</p> <hr/> <p>Le voyant POWER du casque luit faiblement ou est éteint.</p> <ul style="list-style-type: none">• Rechargez la pile rechargeable intégrée ou, si l'indicateur POWER ne s'allume toujours pas après avoir rechargé la pile rechargeable intégrée, confiez votre casque à un revendeur Sony agréé afin de remplacer la pile rechargeable. <hr/> <p>Si vous raccordez le transmetteur à la prise LINE OUT ou REC OUT d'un lecteur audio, assurez-vous que le commutateur NOISE FILTER est réglé sur OFF.</p>
------------	--

Bruit de fond important	<p>Rapprochez-vous du transmetteur. Plus vous vous éloignez du transmetteur, plus le bruit de fond augmente.</p> <hr/> <p>Si le transmetteur est raccordé à une prise casque, augmentez le volume de l'équipement audio/vidéo raccordé.</p> <hr/> <p>Modifiez la fréquence radio avec le sélecteur CHANNEL du transmetteur, puis appuyez de nouveau sur la touche TUNING.</p> <hr/> <p>Le voyant POWER du casque luit faiblement ou est éteint.</p> <ul style="list-style-type: none">• Rechargez la pile rechargeable intégrée ou, si l'indicateur POWER ne s'allume toujours pas après avoir rechargé la pile rechargeable intégrée, confiez votre casque à un revendeur Sony agréé afin de remplacer la pile rechargeable. <hr/> <p>Si vous raccordez le transmetteur à la prise LINE OUT ou REC OUT d'un lecteur audio, assurez-vous que le commutateur NOISE FILTER est réglé sur OFF.</p>
-------------------------	---

Spécifications

Données générales

Fréquence porteuse	863,5 – 864,5 MHz
Canal	Canal 1, Canal 2, Canal 3
Modulation	FM stéréo
Réponse en fréquence	18 – 22.000 Hz
Transmetteur TMR-RF875R	
Alimentation	CC 9 V: adaptateur secteur (fourni)
Entrée audio	Prise phono/Mini-fiche stéréo
Dimensions	Env. 130 × 135 × 150 mm (5 ¹ / ₄ × 5 ³ / ₈ × 6 pouces) (l/h/p)
Poids	Env. 200 g (7 onces)

Casque MDR-RF875R

Alimentation	2,4 V CC: Pile rechargeable intégrée
Poids	Env. 350 g (12,3 onces) avec la pile rechargeable intégrée

Pile rechargeable Ni-MH intégrée

Nom de modèle	NH-AAC
Tension	1,2 V
Capacité	1.000 mAh

Accessoire en option

Adaptateur de fiche	PC-236HG (Mini-fiche stéréo ↔ mini-fiche monophonique)
---------------------	--

La conception et les spécifications sont sujettes à modifications sans préavis.

Vorsicht

Um Feuergefahr und die Gefahr eines elektrischen Schlages zu vermeiden, darf das Gerät weder Regen noch Feuchtigkeit ausgesetzt werden.

Um Feuergefahr und die Gefahr eines elektrischen Schlags zu vermeiden, stellen Sie keine Gefäße mit Flüssigkeiten darin, wie z. B. Vasen, auf das Gerät.

Um einen elektrischen Schlag zu vermeiden, darf das Gehäuse nicht geöffnet werden. Überlassen Sie Wartungsarbeiten stets nur einem Fachmann.

Stellen Sie das Gerät nicht in einem geschlossenen Bücherregal, einem Einbauschränk u. ä. auf, wo eine ausreichende Belüftung nicht gegeben ist.



Hiermit erklärt die Sony Corporation, dass sich dieses Gerät in Übereinstimmung mit den grundlegenden Anforderungen und den anderen relevanten Vorschriften der Richtlinie 1999/5/EG befindet.

Erläuterungen dazu finden Sie unter folgendem URL: <http://www.compliance.sony.de/>

Dieses Gerät kann in folgenden Ländern verwendet werden.

Version CEK: Großbritannien

Version CED: Deutschland, Schweden, Dänemark, Finnland, Norwegen, Belgien, Schweiz, Österreich, Niederlande, Frankreich

Wenn Sie nachsehen wollen, um welche Version es sich bei Ihrem Modell handelt, schauen Sie bitte nach dem Strichcodeetikett oben auf dem Karton.

Für Anwender in Deutschland

Funkanlagen für drahtlose Audio-Anwendungen arbeiten im Frequenzsharingbetrieb und dürfen keine Störungen anderer Funkdienste verursachen. Funkanlagen für drahtlose Audio-Anwendungen sind nicht vor Störungen durch andere Funkdienste geschützt.

Entsorgungshinweis: Bitte werfen Sie nur entladene Batterien in die Sammelboxen beim Handel oder den Kommunen. Entladen sind Batterien in der Regel dann, wenn das Gerät abschaltet und signalisiert "Batterie leer" oder nach längerer Gebrauchsdauer der Batterien "nicht mehr einwandfrei funktioniert". Um sicherzugehen, kleben Sie die Batteriepole z.B. mit einem Klebestreifen ab oder geben Sie die Batterien einzeln in einen Plastikbeutel.

Willkommen!

Danke, daß Sie sich für das drahtlose Stereokopfhörersystem MDR-RF875RK von Sony entschieden haben. Lesen Sie vor der Inbetriebnahme diese Anleitung sorgfältig durch, und bewahren Sie sie zum späteren Nachschlagen gut auf.

Hier einige der gebotenen Funktionen:

- Musikgenuß über Kopfhörer ohne störendes Kabel
- HiFi-Tonqualität
- Kompakte Sendeeinheit mit einem Netzadapter (mitgeliefert) zum problemlosen Aufladen des Kopfhörer-Akkus. Sie brauchen die Kopfhörer lediglich auf die Sendeeinheit zu setzen, um den Kopfhörer-Akku zu laden.
- Bequeme Kopfhörer mit Rundumklang und selbsteinstellendem Kopfband
- Automatische Ein-/Ausschaltfunktion der Kopfhörer verhindert unnötigen Stromverbrauch.

Hinweise zur Empfangsleistung

Das System für dieses Gerät arbeitet mit Hochfrequenzsignalen im 800-MHz-Bereich, so daß die Empfangsleistung je nach Umgebungsbedingungen abnehmen kann. Die folgenden Beispiele beschreiben Bedingungen, in denen der Empfangsbereich verringert oder die Empfangsqualität beeinträchtigt werden kann.

- In Gebäuden mit Wänden, die Stahlträger enthalten.
- Bereiche mit vielen Blechschränken usw.
- Bereiche mit elektrischen Geräten, die elektromagnetische Störungen erzeugen.
- Bei Aufstellung der Sendeeinheit auf einem Metallgegenstand.
- Bereiche direkt neben Straßen.
- Bereiche mit starken elektromagnetischen Störungen, verursacht durch Funkanlagen in Lastwagen usw.
- Bereiche mit elektromagnetischen Störungen oder Störsignalen aufgrund von entlang Straßen installierten Mobilfunk-Umsetzern.

Inhaltsverzeichnis

Vorbereitungen

Auspacken	4
Vorbereiten der Sendeeinheit	4
Laden des Kopfhörer-Akkus	6

Betrieb des Systems

Wiedergabe	7
Reichweite der Sendeeinheit	9
Auswechseln der Ohrpolster	9

Zusatzinformationen

Zur besonderen Beachtung	10
Störungsbehebung	10
Technische Daten	11

Auspacken

Vergewissern Sie sich nach dem Auspacken, daß die folgenden Teile vorhanden sind:

- Kopfhörer



- Sendeeinheit

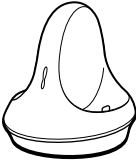

- Netzadapter

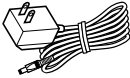

- Steckeradapter (Stereo-Minibuchse ↔ Stereo-Klinkenstecker)



- Verbindungskabel (Cinchstecker ↔ Stereo-Ministecker), 1 m



Vorbereiten der Sendeeinheit

- 1 Schließen Sie die Sendeeinheit an das Audio-/Videogerät an. Wählen Sie eine der unten gezeigten Verbindungen je nach Buchsentyp:

- Ⓐ Anschluß an Kopfhörerbuchse

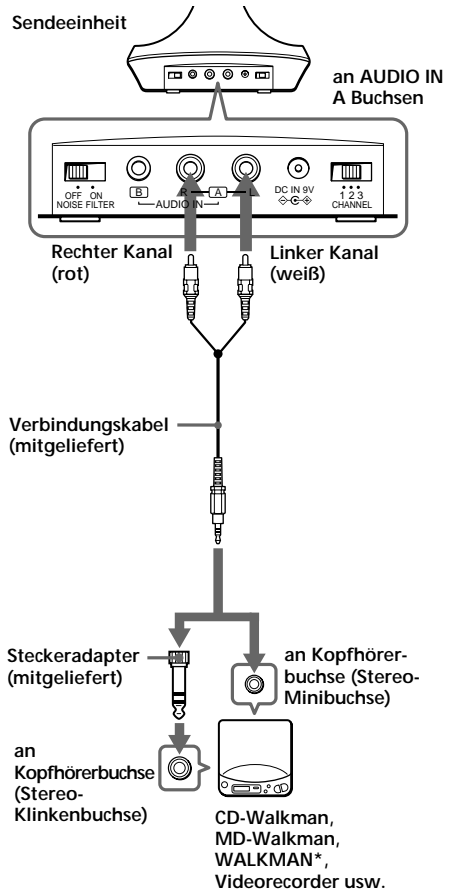

Ⓑ Anschluß an LINE OUT- oder REC OUT-Buchsen

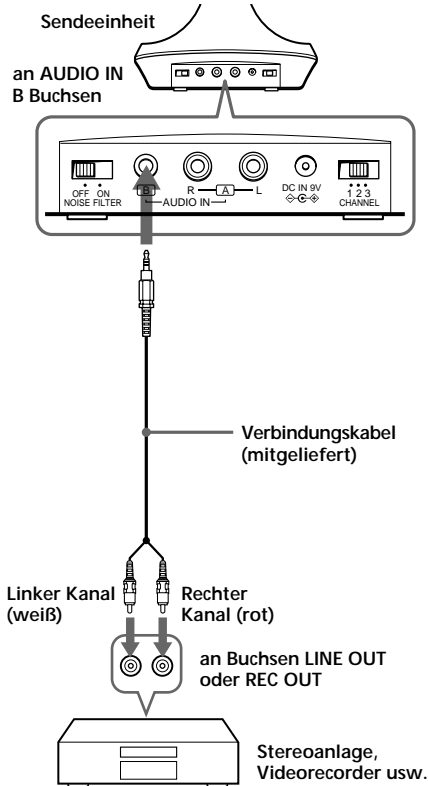

Ⓒ Anschluß an die Kopfhörerbuchse eines Fernsehgeräts oder Videorecorders
Falls ein Rauschen zu hören ist, stellen Sie den Schalter NOISE FILTER auf ON.

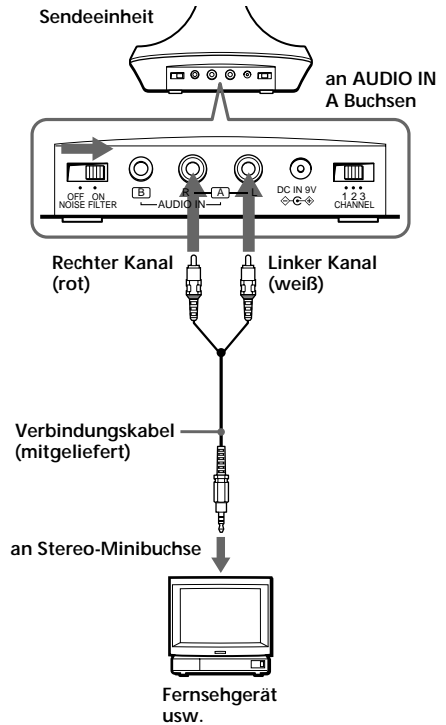

Hinweise

- Wenn Sie die Sendeeinheit an die LINE OUT- oder REC OUT-Buchse eines MD-Spielers oder CD-Spielers u.ä. anschließen, stellen Sie den Schalter NOISE FILTER nicht auf ON, da sich sonst der Lautstärkepegel verringert.
- Wenn Sie die Sendeeinheit auf oder in geringer Entfernung neben ein Fernsehgerät stellen, erzeugt sie unter Umständen ein Störgeräusch. In diesem Fall sollten Sie das Sendegerät weiter vom Fernsehgerät entfernt aufstellen.

Fortsetzung siehe nächste Seite

2 Schließen Sie die Sendeeinheit mit dem mitgelieferten Netzadapter an eine Steckdose an.

Hinweise

- Verwenden Sie nur den mitgelieferten Netzadapter; ein anderer Netzadapter darf nicht verwendet werden.



Steckerpolarität

- Wenn Sie die Sendeeinheit direkt an eine monaurale Ohrhörerbuchse anschließen, wird über den rechten Kanal kein Audiosignal ausgegeben. Verwenden Sie in diesem Fall den gesondert erhältlichen Steckeradapter PC-236HG.
- Wenn das angeschlossene Gerät eine AVLS-Funktion (Automatic Volume Limiter System, automatische Pegelbegrenzung) besitzt, schalten Sie diese Funktion bei Verwendung der Sendeeinheit aus. Ansonsten muß die Lautstärke am Kopfhörer erhöht werden, und es kommt zu Störgeräuschen.

* WALKMAN ist ein eingetragenes Warenzeichen der Sony Corporation.

Laden des Kopfhörer-Akkus

Erste Inbetriebnahme des Kopfhörers

Wenn Sie die Kopfhörer zum ersten Mal benutzen, laden Sie den Akku folgendermaßen.

1 Schließen Sie den Netzadapter an eine Netzsteckdose an.

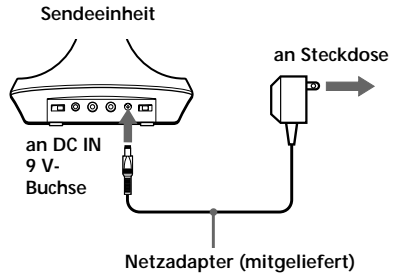

Setzen Sie den Kopfhörer auf die Sendeeinheit, so daß die Ladestifte an der Sendeeinheit in die Ladekontakte an der Unterseite des Gehäuses greifen.

Die Ladeanzeige an der Sendeeinheit leuchtet grün und zeigt damit an, daß der Akku geladen wird.

24 Stunden nach Beginn des Ladevorgangs schaltet sich das Ladegerät automatisch aus, und die grüne Ladeanzeige erlischt.

Laden des Kopfhörer-Akkus nach Gebrauch

Da sich das Ladegerät mit Hilfe eines eingebauten Timers nach 24 Stunden von selbst ausschaltet, besteht keine Gefahr, den Akku zu überladen.

Lade- und Betriebszeiten

Ungefähre Ladezeit	Ungefähre Betriebszeit*
1 Stunde	60 Minuten
24 Stunden**	25 Stunden

* Bei einem 1-kHz-Tonsignal und einer Ausgangsleistung von 1 mW + 1 mW

** Zum vollständigen Laden eines leeren Akkus benötigte Zeit

Wiedergabe

- 1 Schalten Sie das Audio-/Videogerät ein, und starten Sie die Wiedergabe.
- 2 Nehmen Sie die Kopfhörer von der Sendeeinheit ab.
Die Netzanzeige der Sendeeinheit leuchtet rot.

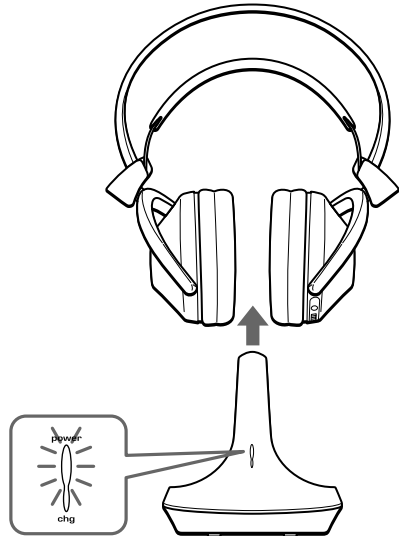

- 3 Wählen Sie die Radiofrequenz mit dem CHANNEL-Wahlschalter.

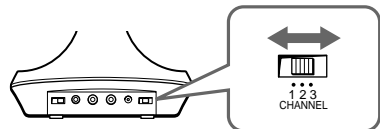

Fortsetzung

- 4** Wenn Sie die Kopfhörer aufsetzen, schalten diese sich automatisch ein.



- 5** Stellen Sie die Lautstärke mit dem VOL-Regler auf einen gemäßigten Pegel ein.
Drücken Sie kurz die Taste TUNING, um die Kopfhörer automatisch einzustellen.
Wenn Sie kein klares Audiosignal empfangen, drücken Sie die Taste erneut.

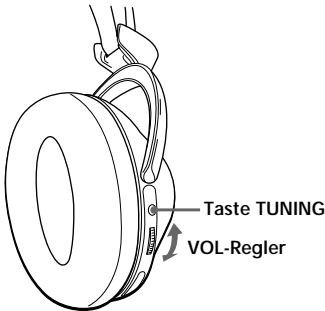

Wiederholen Sie die obigen Schritte 3 und 5, bis der Empfang besser wird.

Senden von HF-Signalen von der Sendeeinheit

Die Sendeeinheit beginnt automatisch, HF-Signale zu senden, wenn sie Audiosignale vom angeschlossenen Gerät erkennt. Wenn sie länger als etwa vier Minuten keine Audiosignale empfängt, werden keine HF-Signale mehr gesendet, und die Netzanzeige schaltet sich aus. Wenn die Sendeeinheit wieder Audiosignale empfängt, werden wieder HF-Signale gesendet, und die Netzanzeige leuchtet wieder rot. Wenn das Audiosignal zu schwach ist, sendet die Sendeeinheit keine HF-Signale. Wenn die Sendeeinheit mit einer Kopfhörerbuchse verbunden ist, achten Sie darauf, daß die Lautstärke am angeschlossenen Gerät auf einen Wert zwischen 5 und 6 oder höher eingestellt ist. Möglicherweise setzt die Wiedergabe an den Kopfhörern nicht sofort ein, denn die Kopfhörer beginnen erst, HF-Signale zu senden, nachdem sie ein Audiosignal erkannt haben.

Automatische Ein-/Ausschaltfunktion

Wenn Sie die Kopfhörer abnehmen, schalten sie sich automatisch aus. Achten Sie darauf, das selbststellende Band nicht nach oben zu ziehen. Andernfalls schalten sich die Kopfhörer ein.

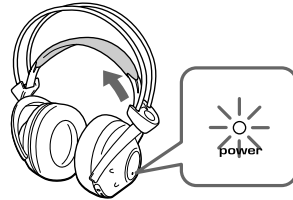

Schalten sich ein

Hinweis

Wenn ein Rauschen zu hören ist, gehen Sie näher an die Sendeeinheit heran.

Reichweite der Sendeeinheit

Im allgemeinen ermöglicht das System eine störungsfreie Übertragung über bis zu 100 m. Die Reichweite hängt jedoch von den Umgebungsbedingungen ab. Wenn ein Störrauschen auftritt, verringern Sie den Abstand zwischen Kopfhörern und Sendeeinheit, oder wählen Sie einen anderen Kanal.

Hinweise

- Die Reichweite hängt nicht von der Ausrichtung der Sendeeinheit ab; die Sendeeinheit kann innerhalb der oben genannten Reichweite in beliebigem Winkel zum Hörer aufgestellt werden.
- Innerhalb der Reichweite der Sendeeinheit ist aufgrund von Abschattung des Hochfrequenzsignals an einigen Stellen manchmal kein Empfang möglich. Es handelt sich dabei um ein normales Phänomen bei HF-Signalen, nicht um einen Defekt des Systems. Durch leichtes Verschieben der Sendeeinheit läßt sich meist eine Verbesserung erzielen.

Auswechseln der Ohrpolster

Wenn die Ohrpolster verschmutzt oder beschädigt sind, wechseln Sie sie wie folgt aus. Ersatz-Ohrpolster erhalten Sie bei Ihrem Sony-Händler.

- 1** Ziehen Sie das alte Ohrpolster aus der Nut der Muschel heraus.

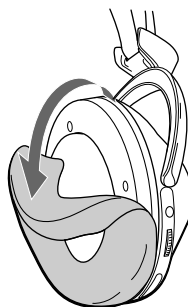

- 2** Bringen Sie das neue Ohrpolster an der Muschel an; setzen Sie den Rand des Polsters wie gezeigt in die Nut der Muschel ein.

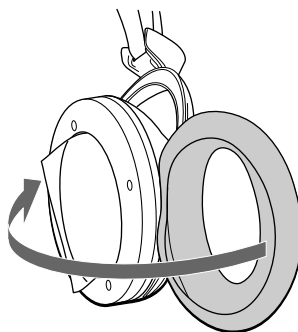

Achten Sie darauf, daß der Rand des Ohrpolsters vollständig in der Nut sitzt.

Zur besonderen Beachtung

- Wenn die Sendeeinheit längere Zeit nicht verwendet wird, trennen Sie den Netzadapter von der Steckdose ab. Fassen Sie beim Abziehen stets am Stecker und niemals am Kabel an.
- Stellen Sie das Stereo-Kopfhörersystem nicht an Stellen auf, an denen es direktem Sonnenlicht, Hitze oder Feuchtigkeit ausgesetzt ist.

Hinweise zum Kopfhörer Vermeidung von Hörschäden

Betreiben Sie den Kopfhörer nicht mit hoher Lautstärke. Ohrenärzte warnen vor ständigen, lauten Geräuschen. Wenn Sie Lautengeräusche wahrnehmen, senken Sie die Lautstärke, oder nehmen Sie den Kopfhörer ab.

Rücksicht auf andere

Stellen Sie stets einen mäßigen Lautstärkepegel ein. So können Sie Außengeräusche noch wahrnehmen, und andere Leute werden nicht gestört.

Bei weiterführenden Fragen wenden Sie sich bitte an den nächsten Sony-Händler.

Wenn eine Reparatur erforderlich ist, bringen Sie stets sowohl den Kopfhörer als auch die Sendeeinheit zu Ihrem Sony-Händler.

Entsorgen der Kopfhörer

Nehmen Sie unbedingt den integrierten Akku aus den Kopfhörern heraus, bevor Sie die Kopfhörer entsorgen. Nehmen Sie zunächst das Ohrpolster am linken Kopfhörer ab. Vier Schrauben sind zu sehen. Entfernen Sie diese Schrauben, und öffnen Sie das Gehäuse.

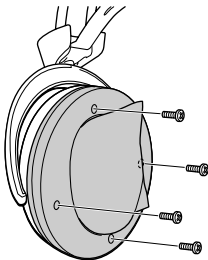

Störungsbehebung

Problem	Ursache und Abhilfe
Schlechter oder überhaupt kein Ton.	Den Anschluß des Audio-/ Videogeräts und des Netzadapters überprüfen. Sicherstellen, daß das Audio-/ Videogerät eingeschaltet ist. Wenn die Sendeeinheit an der Kopfhörerbuchse des Audio-/ Videogeräts angeschlossen ist, die Lautstärke am Gerät höher einstellen. Ändern Sie die Radiofrequenz mit dem CHANNEL-Wahlschalter an der Sendeeinheit, und drücken Sie dann die TUNING-Taste erneut. Die Stummschaltfunktion hat sich eingeschaltet. Mit dem Kopfhörer dichter an die Sendeeinheit herangehen. Die POWER-Anzeige des Kopfhörers leuchtet nur noch schwach oder gar nicht. <ul style="list-style-type: none">• Laden Sie den integrierten Akku, oder - wenn die POWER-Anzeige nach dem Laden des integrierten Akkus noch immer nicht leuchtet - bringen Sie die Kopfhörer zu einem Sony-Händler, um den Akku austauschen zu lassen.
Verzerrungen.	Wenn die Sendeeinheit an die Buchsen LINE OUT oder REC OUT eines Audio-Wiedergabegeräts angeschlossen wird, stellen Sie sicher, daß der Schalter NOISE FILTER auf OFF gestellt ist. Achten Sie darauf, daß der Rauschfilterschalter (NOISE FILTER) auf ON oder auf OFF steht. (Wenn der Schalter in einer Position zwischen ON und OFF steht, ist kein Ton zu hören.)

Problem	Ursache und Abhilfe
Verzerrungen.	Die Radiofrequenz mit dem CHANNEL-Wahlschalter an der Sendeeinheit ändern. Die POWER-Anzeige des Kopfhörers leuchtet nur noch schwach oder gar nicht. <ul style="list-style-type: none"> • Laden Sie den integrierten Akku, oder - wenn die POWER-Anzeige nach dem Laden des integrierten Akkus noch immer nicht leuchtet - bringen Sie die Kopfhörer zu einem Sony-Händler, um den Akku austauschen zu lassen.
	Wenn die Sendeeinheit an die Buchsen LINE OUT oder REC OUT eines Audio-Wiedergabegeräts angeschlossen wird, stellen Sie sicher, daß der Schalter NOISE FILTER auf OFF gestellt ist.
Starkes Rauschen oder andere Störgeräusche.	Dichter an die Sendeeinheit herangehen. Bei größerer Entfernung zur Sendeeinheit nimmt das Rauschen zu. Wenn die Sendeeinheit mit einer Kopfhörerbuchse verbunden ist, stellen Sie die Lautstärke am angeschlossenen Audio-/Videogerät höher ein. Ändern Sie die Radiofrequenz mit dem CHANNEL-Wahlschalter an der Sendeeinheit, und drücken Sie dann die TUNING-Taste erneut. Die POWER-Anzeige des Kopfhörers leuchtet nur noch schwach oder gar nicht. <ul style="list-style-type: none"> • Laden Sie den integrierten Akku, oder - wenn die POWER-Anzeige nach dem Laden des integrierten Akkus noch immer nicht leuchtet - bringen Sie die Kopfhörer zu einem Sony-Händler, um den Akku austauschen zu lassen.
	Wenn die Sendeeinheit an die Buchsen LINE OUT oder REC OUT eines Audio-Wiedergabegeräts angeschlossen wird, stellen Sie sicher, daß der Schalter NOISE FILTER auf OFF gestellt ist.

Technische Daten

Allgemeines

Trägerfrequenz	863,5 – 864,5 MHz
Kanäle	Ch1, Ch2, Ch3
Modulationsart	Frequenzmodulation, Stereo
Frequenzgang	18 – 22.000 Hz

Sendeeinheit TMR-RF875R

Stromversorgung	DC 9 V-Buchse: zum Anschluß des mitgelieferten Netzadapters
Audioeingang	Cinchbuchsen/Stereo-Minibuchse
Abmessungen	ca. 130 × 135 × 150 mm (B/H/T)
Gewicht	ca. 200 g

Kopfhörer MDR-RF875R

Stromversorgung	DC 2,4 V-Buchse: Integrierter Akku
Gewicht	ca. 350 g einschl. integriertem Akku

Integrierter NiMH-Akku

Modellname	NH-AAC
Spannung	1,2 V
Kapazität	1.000 mAh

Sonderzubehör

Steckeradapter	PC-236HG (Stereo-Minibuchse ↔ Mono-Ministecker)
----------------	--

Änderungen, die dem technischen Fortschritt dienen, bleiben vorbehalten.

ADVERTENCIA

Para evitar incendios o el riesgo de electrocución, no exponga la unidad a la lluvia ni a la humedad.

Para evitar el riesgo de incendio o electrocución, no coloque sobre el aparato objetos que contengan líquidos como, por ejemplo, un jarrón.

Para evitar descargas eléctricas, no abra la unidad. En caso de avería, solicite los servicios de personal cualificado.

No sitúe el aparato en un espacio cerrado, como una estantería o un armario empotrado.



Por medio de la presente, Sony Corp. declara que el equipo cumple con los requisitos esenciales y cualesquiera otras disposiciones aplicables o exigibles de la Directiva 1999/5/CE.

Para obtener más información, visite la dirección URL siguiente:

<http://www.compliance.sony.de/>

Este producto está destinado a utilizarse en los siguientes países:

Versión CEK: Reino Unido

Versión CED: Alemania, Suecia, Dinamarca, Finlandia, Noruega, Bélgica, Suiza, Austria, Holanda, Francia

Para comprobar la versión, consulte la etiqueta del código de barras situada en la parte superior de la caja.

¡Bienvenido!

Gracias por adquirir el sistema de auriculares estéreo inalámbricos MDR-RF875RK de Sony. Antes de utilizar el sistema, lea detenidamente este manual y consérvelo para futuras referencias.

Algunas de las características son:

- Sistema inalámbrico que le permitirá escuchar un programa sin verse restringido por un cable
- Reproducción de sonido de alta fidelidad
- Transmisor compacto con adaptador de alimentación de CA (suministrado) que permite la carga fácil de la batería de los auriculares. Al colocar simplemente los auriculares sobre el transmisor se iniciará la carga.
- Auriculares Circum-aurales cómodos con casco autoajustable
- Función de conexión/desconexión de la alimentación de los auriculares para conservar la energía de las baterías o pilas

Notas sobre el rendimiento de recepción

El sistema para este equipo utiliza señales de frecuencia muy alta de la banda de 800 MHz, motivo por el que el rendimiento de la recepción puede deteriorarse debido al medio ambiente.

En los ejemplos siguientes se indican las condiciones que pueden reducir el alcance de la recepción o causar interferencias en ella.

- Dentro de un edificio con paredes que contengan vigas de acero.
- Área con muchos armarios archivadores de acero, etc.
- Área con muchos aparatos eléctricos capaces de generar ruido electromagnético.
- Transmisor colocado sobre un instrumento metálico.
- Área encarada hacia carreteras.
- Ruido o señales de interferencia en los alrededores debido a transeptores de radio de camiones, etc.
- Ruido o señales de interferencia en los alrededores debido a sistemas inalámbricos de comunicaciones instalados a lo largo de carreteras.

Índice

Preparativos

Desembalaje	4
Preparación del transmisor	4
Carga de la batería de los auriculares	6

Utilización del sistema

Escucha de un programa	7
Áreas efectivas del transmisor	9
Reemplazo de las almohadillas de auriculares	9

Información adicional

Precauciones	10
Solución de problemas	10
Especificaciones	11

ES

Desembalaje

Compruebe si ha recibido lo siguiente:

- Auriculares



- Transmisor

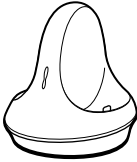

- Adaptador de alimentación de CA

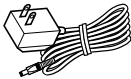

- Adaptador de clavijas universal (minitoma estéreo ↔ clavija de entrada de línea estéreo)

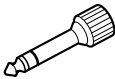

- Cable conector (clavijas fono ↔ miniclavija estéreo), 1 m



Preparación del transmisor

- 1 Conecte el transmisor al equipo de audio/vídeo. Seleccione una de las conexiones siguientes dependiendo del tipo de toma.

- Ⓐ Conexión a una toma para auriculares

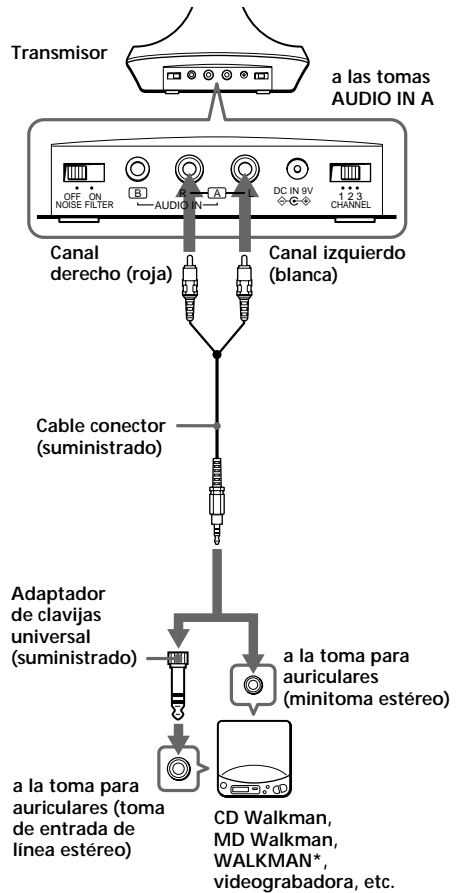

Ⓑ Conexión a las tomas LINE OUT o REC OUT

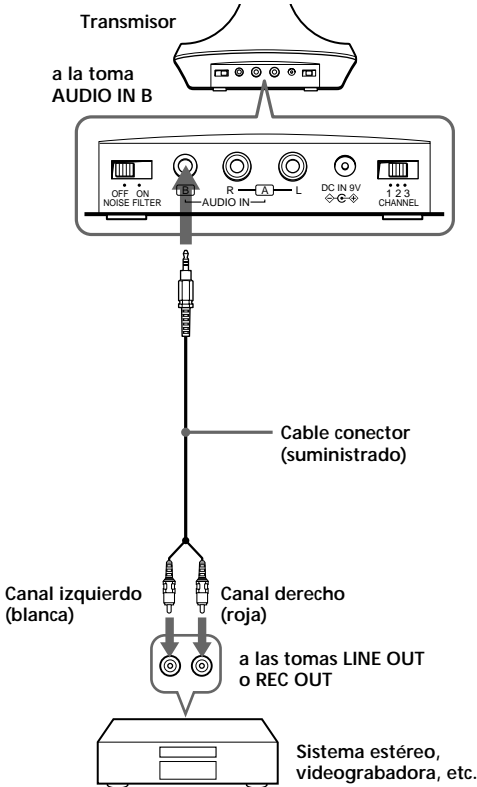

Ⓒ Conexión a la toma de auriculares de un televisor o videogradora. Ponga el interruptor NOISE FILTER en ON si se oye ruido.

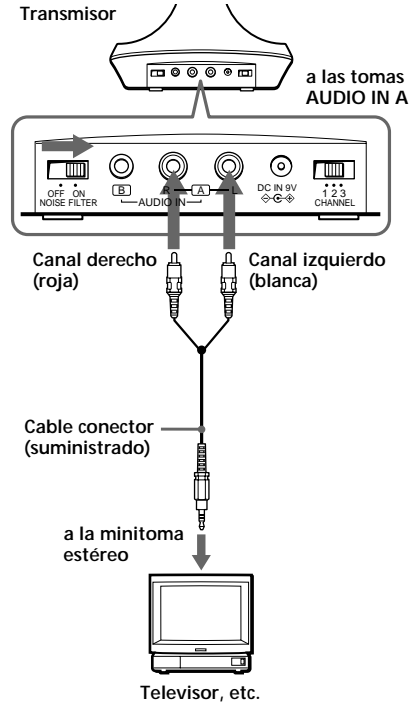

Notas

- Si ha conectado el transmisor a la toma LINE OUT o REC OUT de un reproductor de audio, de minidiscos o de discos compactos, no ponga el interruptor NOISE FILTER en ON. De lo contrario, el volumen se limitaría.
- Si coloca el transmisor sobre o cerca de un televisor, puede recoger ruido. En tal caso, colóquelo alejado del televisor.

Continúa en la página siguiente

- 2** Conecte el transmisor a un tomacorriente de CA utilizando el adaptador de alimentación de CA suministrado.

Notas

- Utilice solamente el adaptador de alimentación de CA suministrado. No utilice ningún otro tipo de adaptador de alimentación de CA.



Polaridad de la clavija

- Cuando haya conectado el transmisor directamente a una toma monoaural para auriculares, la señal de audio no saldrá a través del canal derecho. En tal caso, utilice un adaptador de clavija PC-236HG vendido aparte.
- Si el equipo conectado posee la función de sistema limitador automático de volumen (AVLS), cerciórese de desactivarla cuando utilice el transmisor. De lo contrario, tendría que aumentar el volumen de los auriculares, y esto podría causar ruido.

* WALKMAN es una marca registrada de Sony Corporation.

Carga de la batería de los auriculares

Utilización de los auriculares por primera vez

Antes de utilizar por primera vez los auriculares, cargue la batería de la forma siguiente.

- 1** Conecte el transmisor a una fuente de alimentación.

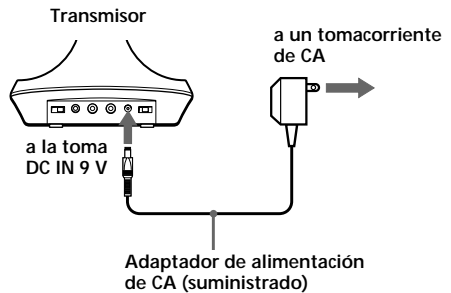

Coloque los auriculares en el transmisor de forma que los contactos de carga de éste encajen en los de la parte inferior del alojamiento. El indicador de carga del transmisor se encenderá en verde para indicar que la batería está cargándose. Una vez transcurridas 24 horas desde el inicio de la carga de la batería, el cargador se apaga automáticamente, y el indicador verde se desactiva.

Para recargar la batería de los auriculares después de haberla utilizado

Puesto que el cargador se apaga en respuesta a su temporizador interno tras 24 horas, no debe preocuparse por sobrecargas.

Horas de carga y tiempo de utilización

Horas aprox. de carga	Tiempo aprox. de utilización*
1	60 minutos
24**	25 horas

* con salida de 1 kHz, 1 mW + 1 mW

** Horas requeridas para cargar completamente baterías descargadas

► Utilización del sistema

Escucha de un programa

- 1 En primer lugar, conecte la alimentación del equipo de audio/vídeo e inicie la reproducción.
- 2 Tome los auriculares del transmisor. El indicador de alimentación del transmisor se encenderá en rojo.

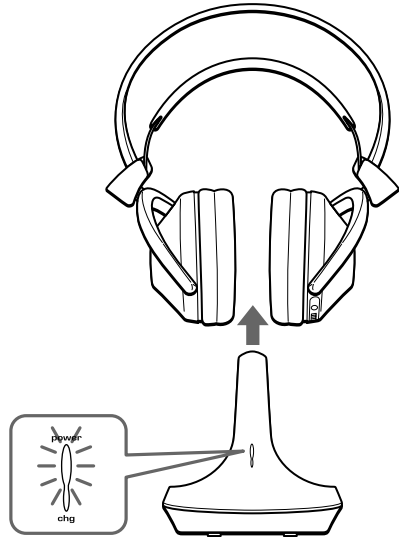

- 3 Seleccione la frecuencia de radiodifusión con el selector CHANNEL.

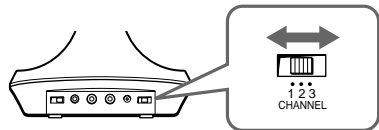

Continúa en la página siguiente

continuación

- 4** Cuando se coloque los auriculares, la alimentación se conectará automáticamente.



- 5** Aumente el volumen hasta un nivel moderado con el control VOL. Presione brevemente el botón TUNING para sintonizar automáticamente los auriculares. Si no recibe señales de audio claras, vuelva a presionarlo.

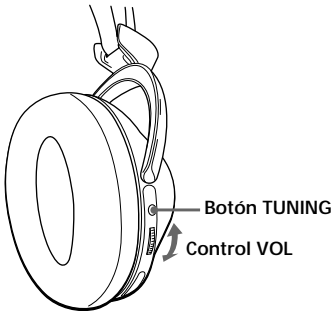

Pruebe los pasos 3 y 5 hasta obtener la mejor recepción posible.

Transmisión de señales de RF desde el transmisor

El transmisor comenzará a transmitir automáticamente señales de RF cuando detecte señales de audio procedentes del equipo de audio.

Si no detecta una señal de audio durante más de aproximadamente cuatro minutos, el transmisor dejará de transmitir señales de RF, y el indicador de alimentación se apagará.

Cuando el transmisor vuelva a recibir una señal de audio, comenzará a transmitir señales de RF, y el indicador de alimentación se volverá a encender en rojo.

Si la señal de audio es muy débil, el transmisor no emitirá señales de RF. Si el transmisor está conectado a una toma para auriculares, cerciórese de que el volumen del equipo conectado esté ajustado a 5-6 o un nivel superior.

Es posible que usted no oiga el comienzo del sonido a través de los auriculares hasta que el transmisor comience a transmitir señales de RF después de haber detectado una señal de audio.

Función de conexión/desconexión automática de la alimentación

Cuando se quite los auriculares, su alimentación se desconectará automáticamente. No tire de la banda autoajustable hacia arriba, ya que de lo contrario se conectaría la alimentación de los mismos.

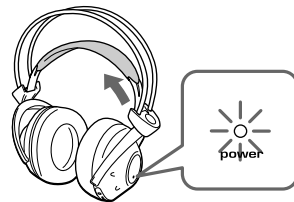

La alimentación se conectará.

Nota

Si oye ruido de siseo, acérquese al transmisor.

Áreas efectivas del transmisor

La distancia óptima es de aproximadamente 100 metros sin que el sistema capte interferencias. Sin embargo, la distancia puede variar de acuerdo con las condiciones ambientales. Si el sistema recoge ruido, reduzca la distancia entre el transmisor y los auriculares, o seleccione el otro canal.

Notas

- Cuando utilice los auriculares dentro del área efectiva del transmisor, éste podrá colocarse en cualquier dirección con respecto al oyente.
- Incluso dentro del área de recepción de señales, pueden existir algunos puntos (muertos) en los que no se reciba la señal de RF. Esta característica es inherente a las señales de RF, y no indica mal funcionamiento. Moviéndolo ligeramente el transmisor podrá cambiar la ubicación del punto muerto.

Reemplazo de las almohadillas de auriculares

Cuando las almohadillas se ensucien o dañen, adquiera otras en su proveedor Sony. Reemplácelas como se muestra en la ilustración siguiente.

- 1** Extraiga la almohadilla vieja sacándola de la ranura del auricular.

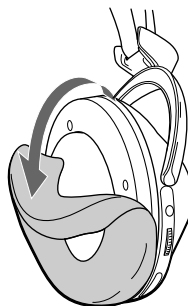

- 2** Coloque la nueva almohadilla en el auricular e inserte el borde de la misma en la ranura, como se muestra en la ilustración.

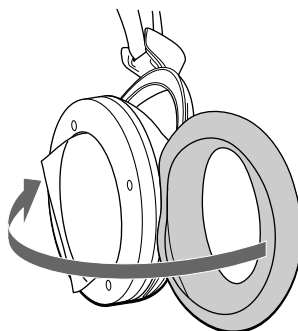

Cerciórese de que todo el borde de la almohadilla haya quedado insertado con seguridad en la ranura.

Precauciones

- Cuando no vaya a utilizar el transmisor durante mucho tiempo, desconecte el adaptador de CA del tomacorriente de CA sujetando el enchufe. No tire del cable.
- No deje el sistema de auriculares estéreo inalámbrico en un lugar sometido a la luz solar directa, al calor, ni a la humedad.

Notas sobre los auriculares

Cuidado de sus oídos

Evite utilizar los auriculares a gran volumen. Los expertos en oídos aconsejan no utilizar los auriculares para escuchar continuamente a gran volumen. Si experimenta un silbido en sus oídos, reduzca el volumen o deje de utilizar los auriculares.

Respeto a los demás

Mantenga el volumen a un nivel moderado. Esto le permitirá escuchar los sonidos del exterior y no molestar a quienes se encuentren a su alrededor.

Si tiene alguna pregunta o problema en relación con este sistema que el manual no pueda resolver, póngase en contacto con su proveedor Sony.

Cuando los auriculares o el transmisor necesiten reparación, lleve ambos a su proveedor Sony.

Forma de deshacerse de los auriculares

Asegúrese de extraer las baterías recargables incorporadas de los auriculares antes de deshacerse de éstos.

Primero retire la almohadilla del auricular izquierdo.

Verá cuatro tornillos. Extraiga los cuatro tornillos y abra el alojamiento.

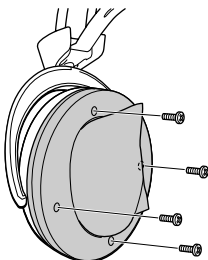

Problema	Solución
Carencia de sonido/ sonido amortiguado	Compruebe la conexión del equipo de audio/vídeo o del adaptador de alimentación de CA. Compruebe si la alimentación del equipo de audio/vídeo está conectada. Si el transmisor está conectado a la toma para auriculares de un equipo de audio/vídeo, aumente el volumen del mismo. Elija la radiofrecuencia con el selector CHANNEL del transmisor, y después vuelva a presionar el botón TUNING. La función de silenciamiento está activada. Utilice los auriculares cerca del transmisor. El indicador POWER de los auriculares está iluminado débilmente o apagado. <ul style="list-style-type: none">• Cargue la batería incorporada, o si el indicador POWER permanece apagado después de haberla cargado, lleve los auriculares a su proveedor Sony para que le reemplace la batería.
	Si ha conectado el transmisor a la toma LINE OUT o REC OUT de un reproductor de audio, cerciórese de que el interruptor NOISE FILTER esté en OFF. Cerciórese de que el selector NOISE FILTER esté en ON u OFF (si el selector se queda entre ON y OFF, el sonido se cortará).

Problema	Solución
Distorsión	<p>Si el transmisor está conectado a una toma para auriculares, reduzca el volumen del equipo de audio/vídeo conectado.</p> <p>Elija la radiofrecuencia con el selector CHANNEL del transmisor.</p> <p>El indicador POWER de los auriculares está iluminado débilmente o apagado.</p> <ul style="list-style-type: none"> • Cargue la batería incorporada, o si el indicador POWER permanece apagado después de haberla cargado, lleve los auriculares a su proveedor Sony para que le reemplace la batería. <p>Si ha conectado el transmisor a la toma LINE OUT o REC OUT de un reproductor de audio, cerciórese de que el interruptor NOISE FILTER esté en OFF.</p>
Ruido fuerte de fondo	<p>Acérquese al transmisor. A medida que se aleje del transmisor, es posible que se oiga más ruido.</p> <p>Si el transmisor está conectado a una toma de auriculares, aumente el volumen del equipo de audio/vídeo conectado.</p> <p>Elija la radiofrecuencia con el selector CHANNEL del transmisor, y después vuelva a presionar el botón TUNING.</p> <p>El indicador POWER de los auriculares está iluminado débilmente o apagado.</p> <ul style="list-style-type: none"> • Cargue la batería incorporada, o si el indicador POWER permanece apagado después de haberla cargado, lleve los auriculares a su proveedor Sony para que le reemplace la batería. <p>Si ha conectado el transmisor a la toma LINE OUT o REC OUT de un reproductor de audio, cerciórese de que el interruptor NOISE FILTER esté en OFF.</p>

Especificaciones

Generales

Frecuencia portadora	863,5 – 864,5 MHz
Canales	Ch1, Ch2, Ch3
Modulación	FM estéreo
Respuesta en frecuencia	18 – 22.000 Hz

Transmisor TMR-RF875R

Fuente de alimentación	9 V CC: Adaptador de alimentación de CA (suministrado)
Entrada de audio	Tomas fono/minitoma estéreo
Dimensiones	Aprox. 130 × 135 × 150 mm (an/al/prf)
Masa	Aprox. 200 g

Auriculares MDR-RF875R

Fuente de alimentación	2,4 V CC: Batería recargable incorporada
Masa	Aprox. 350 g, batería recargable incorporada incluida

Batería recargable Ni-MH incorporada

Nombre del modelo	NH-AAC
Tensión	1,2 V
Capacidad	1.000 mAh

Accesorio opcional

Adaptador de clavija	PC-236HG (minitoma estéreo ↔ miniclavija monoaural)
----------------------	---

El diseño y las especificaciones están sujetos a cambio sin previo aviso.

WAARSCHUWING

Lees, alvorens het apparaat in gebruik te nemen, de gebruiksaanwijzing aandachtig door en bewaar deze voor eventuele naslag.

Plaats geen met vloeistof gevulde voorwerpen zoals bijvoorbeeld een vaas op het toestel om elektrocutie of brand te voorkomen.

Open nooit de ombouw van het apparaat. Laat inwendig onderhoud over aan bevoegd vakpersoneel.

Installeer de apparatuur niet in een beperkte ruimte zoals een boekenrek of inbouwkast.



Hierbij verklaart Sony Corp. dat dit toestel in overeenstemming is met de essentiële eisen en de andere relevante bepalingen van richtlijn 1999/5/EG.

Ga naar de volgende URL voor meer informatie:
<http://www.compliance.sony.de/>

Dit product is bestemd voor gebruik in de volgende landen:

CEK versie: Verenigd Koninkrijk

CED versie: Duitsland, Zweden, Denemarken,
Finland, Noorwegen, België,
Zwitserland, Oostenrijk, Nederland,
Frankrijk

De versie vindt u op het barcode label boven op de doos.

Voor de Klanten in Nederland

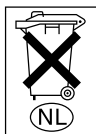

Gooi de batterij niet weg maar lever deze in als klein chemisch afval (KCA).

Welkom!

Dank u voor uw aankoop van het Sony MDR-RF875RK Wireless Stereo Headphone System. Alvorens u dit apparaat in gebruik neemt, is het aanbevolen deze gebruiksaanwijzing aandachtig door te lezen; bewaar de gebruiksaanwijzing voor eventuele naslag.

Enkele voordelen van dit apparaat zijn:

- Snoerloze signaaloverdracht, om vrij naar muziek te luisteren, ongehinderd door een snoer.
- Fraaie hi-fi geluidswaergave.
- Een compacte zendenheid met netspanningsadapter (meegeleverd) maakt het opladen van de batterij van de hoofdtelefoon bijzonder makkelijk. Het opladen van de batterij van de hoofdtelefoon begint door gewoon de hoofdtelefoon op de zendenheid te plaatsen.
- Comfortabele hoofdtelefoon met zelfregelende hoofdband
- Automatische aan/uit-schakelaar op de hoofdtelefoon werkt stroombesparend.

Opmerkingen voor de beste ontvangst

De signaaloverdracht van deze hoofdtelefoon vindt plaats met zeer hoge radiofrequenties in de 800 MHz band, hetgeen zekere beperkingen stelt aan de omstandigheden voor goede ontvangst. Onder de volgende omstandigheden kan de reikwijdte beperkt zijn of kan de signaaloverdracht minder dan optimaal zijn.

- In een gebouw met stalen balken in de wanden.
- In een kantoor met stalen bureaus, ladenkasten, e.d.
- In een ruimte met veel elektrische apparatuur die elektromagnetische storing kan veroorzaken.
- Bij opstelling van de zendeenheid op een metalen oppervlak.
- Dichtbij een drukke verkeersweg of een straat met veel autoverkeer.
- In een omgeving waar interferentie kan optreden door signalen van radiozendontvangers, zoals van trucks e.d.
- Op plaatsen waar andere draadloze communicatie wordt gebruikt, zoals langs verkeerswegen.

Inhoudsopgave

Vorbereidingen

Uitpakken	4
De zendeenheid voor gebruik gereed maken	4
Opladen van de batterij van de hoofdtelefoon	6

Bediening van de hoofdtelefoon

Luisteren via de hoofdtelefoon	7
Effectieve reikwijdte van de zendeenheid	9
Vervangen van de oorkussens	9

Aanvullende informatie

Voorzorgsmaatregelen	10
Verhelpen van storingen	10
Technische gegevens	11

Uitpakken

Controleer of de volgende onderdelen alle aanwezig zijn:

- Hoofdtelefoon



- Zendeenheid

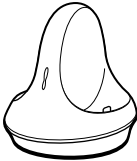

- Netspanningsadapter

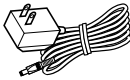

- T-vormige verloopstekker (stereo mini-contractstekker ↔ stereo klinkstekker)



- Aansluitsnoer (tulpestekkers ↔ stereo ministecker), 1 meter lang



De zendeenheid voor gebruik gereed maken

- 1 Sluit de zendeenheid aan op uw audio/video-apparatuur. Afhankelijk van de gebruikte uitgang kiest u een van onderstaande aansluitmethoden:

- Ⓐ Aansluiten op een hoofdtelefoon-uitgang

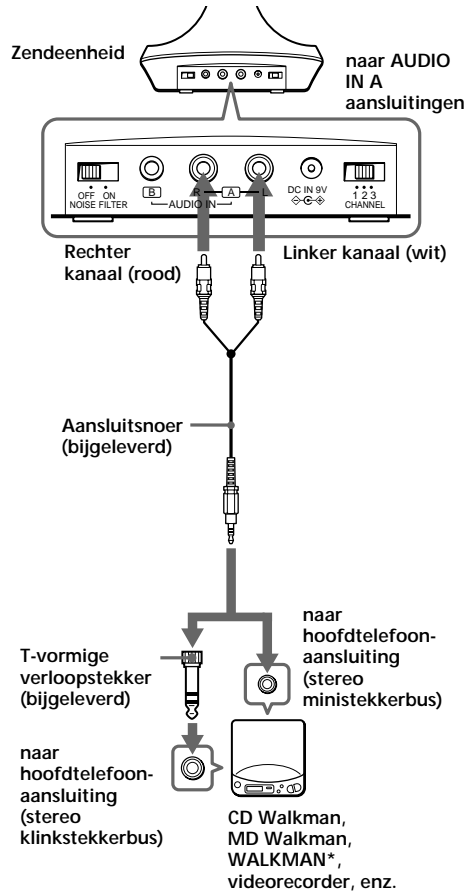

B Aansluiten op LINE OUT of REC OUT aansluitingen

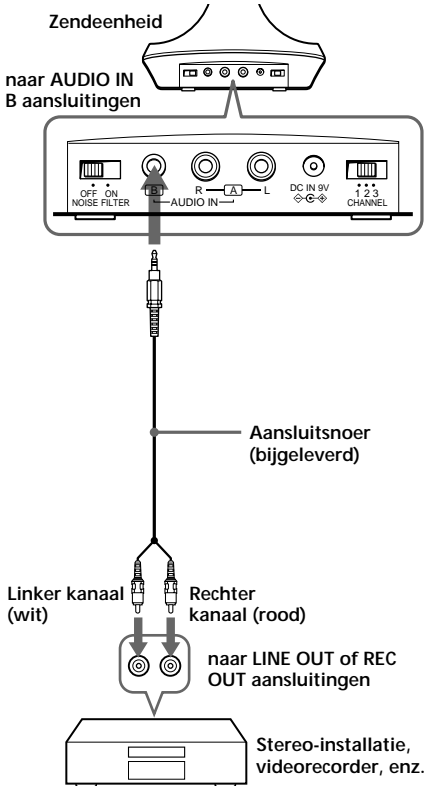

C Aansluiten op de hoofdtelefooningang van een TV of videorecorder.
Zet de NOISE FILTER schakelaar op ON wanneer ruis hoorbaar is.

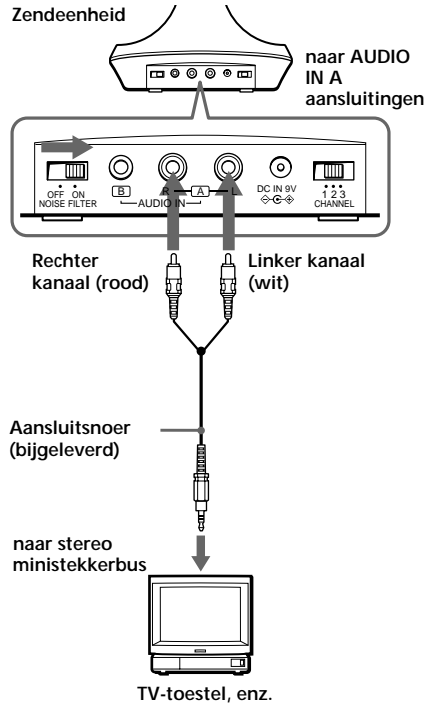

Opmerkingen

- Als u de zendeenheid aansluit op de LINE OUT of REC OUT uitgangen van een minidisc-speler of CD-speler, mag u de NOISE FILTER schakelaar niet op "ON" zetten, want dan zal de hoofdtelefoon niet op voldoende geluidssterkte kunnen weergeven.
- Wanneer de zender op of dicht bij een TV wordt geplaatst, kan er ruis optreden. Zet de zendeenheid in dat geval verder van het TV-toestel vandaan.

2 Sluit de zendeenheid via de bijgeleverde netspanningsadapter aan op een stopcontact.

Opmerkingen

- Gebruik uitsluitend de bijgeleverde netspanningsadapter. Sluit nooit een andere netspanningsadapter aan.



Polariteit van de gelijkstroomstekker

- Als u de zendeenheid direct aansluit op een mono oortelefoon-aansluiting, zal de rechter oorschelp van de oortelefoon geen geluid geven. Gebruik in dat geval de los verkrijgbare PC-236HG verloopstekker.
- Als de aangesloten geluidsbron is voorzien van AVLS automatische volumebegrenzing, dient u deze voor het gebruik van de zendeenheid eerst uit te schakelen. Anders zult u de geluidsterkte van de hoofdtelefoon onnodig luid moeten instellen, hetgeen vervorming in het weergegeven geluid kan veroorzaken.

* WALKMAN is een gedeponeerd handelsmerk van Sony Corporation.

Opladen van de batterij van de hoofdtelefoon

Voor het eerste gebruik van de hoofdtelefoon

Voor u de hoofdtelefoon voor de eerste maal kunt gebruiken, moet de batterij als volgt worden opgeladen.

1 Sluit de zendeenheid aan op een stroombron.

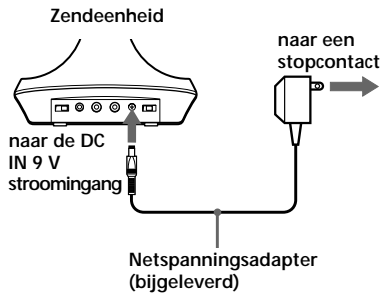

Plaats de hoofdtelefoon zo op de zender dat de laadpennen van de zender in de laadcontacten onderaan de behuizing zitten.

De laadindicator op de zendeenheid licht groen op om aan te geven dat de batterij wordt opgeladen.

24 uren nadat het opladen van de batterij is begonnen, schakelt de lader automatisch uit en dooft de groene indicator.

Opladen van de batterij van de hoofdtelefoon na gebruik

Doordat de lader na 24 uur automatisch wordt uitgeschakeld, is er geen gevaar voor overlading.

Oplaadtijd en gebruiksduur

Oplaadtijd in uren, ongeveer	Gebruiksduur, ongeveer*
1	60 minuten
24**	25 uur

* bij uitgangsvermogen van 1 mW + 1 mW, bij 1 kHz

** Aantal uren vereist voor het volledig opladen van lege batterijen.

► Bediening van de hoofdtelefoon

Luisteren via de hoofdtelefoon

- 1 Zet eerst de audio/video-apparatuur aan en begin de weergave.
- 2 Haal de hoofdtelefoon van de zendeenheid.
Het spanningslampje van de zendeenheid licht rood op.

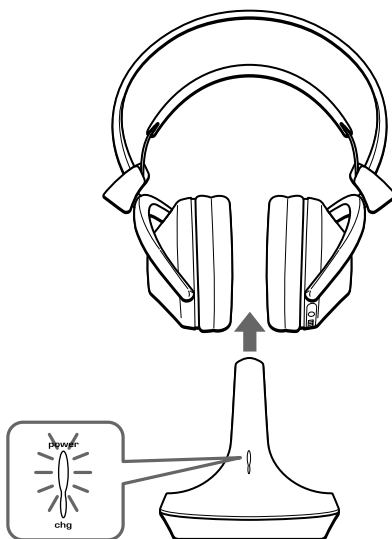

- 3 Kies met de CHANNEL kanaalkeuzeschakelaar een radiofrequentie-kanaal.

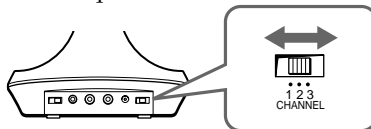

Lees verder op de volgende pagina

Vervolg

- 4** Als u de hoofdtelefoon opzet, wordt de hoofdtelefoon automatisch ingeschakeld.



- 5** Stel het volume in op een redelijk niveau met de VOL regelaar. Druk even op de TUNING toets om de hoofdtelefoon automatisch af te stemmen. Druk nogmaals indien u geen duidelijk audiosignaal ontvangt.

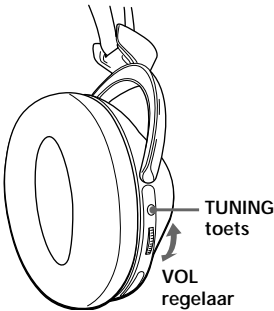

Herhaal zonodig de voorgaande stappen 3 en 5 totdat de weergave het best klinkt.

Uitzenden van RF signalen door de zendeenheid

De zendeenheid begint automatisch met het uitzenden van RF signalen, wanneer er geluidssignalen van de aangesloten apparatuur doorkomen.

Indien er gedurende ongeveer vier minuten geen audiosignaal wordt gedetecteerd, stopt de zendeenheid met het sturen van RF signalen en dooft het spanningslampje.

Wanneer de zendeenheid opnieuw een audiosignaal ontvangt, begint hij weer RF-signalen te sturen en licht het spanningslampje weer rood op.

Als de geluidssignalen erg zwak zijn, zal de zendeenheid niet beginnen met het uitzenden van RF signalen. Als de zendeenheid is aangesloten op een hoofdtelefoonuitgang, stelt u de volumeregelaar van de aangesloten apparatuur in op 5 - 6 of hoger.

Het is mogelijk dat u het begin van het geluid niet via de hoofdtelefoon hoort, omdat het even kan duren voordat de zendeenheid begint met het uitzenden van RF signalen nadat een geluidssignaal is ontvangen.

Automatische aan/uitschakelfunctie

Wanneer u de hoofdtelefoon van uw hoofd neemt, zal de stroom automatisch worden uitgeschakeld. Zorg dat de zelf-afstellende hoofdband niet omhoog wordt getrokken wanneer u de hoofdtelefoon niet gebruikt, anders wordt de hoofdtelefoon onnodig ingeschakeld.

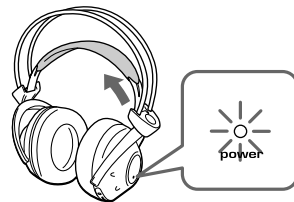

De hoofdtelefoon wordt ingeschakeld.

Opmerking

Indien er een ruistoon weerklinkt, moet u dichterbij de zendeenheid komen.

Effectieve reikwijdte van de zendeenheid

Het totale bereik van het systeem zonder dat er storing wordt opgepikt kan tot 100 meter bedragen. De effectieve afstand kan echter wel variëren, afhankelijk van de omstandigheden. Wanneer er ruis optreedt, moet u zender en hoofdtelefoon dichterbij elkaar brengen of een ander kanaal kiezen.

Opmerkingen

- Zolang u zich met de hoofdtelefoon binnen de effectieve reikwijdte van de zendeenheid bevindt, maakt het niet uit in welke richting de zendeenheid staat.
- Ook binnen de effectieve reikwijdte van de zendeenheid kunnen er bepaalde "dode hoeken" zijn waar de RF signalen niet goed doorkomen. Dit verschijnsel is inherent aan de RF signaaloverdracht en wijst niet op storing in de werking. Als het u hindert, kunt u de zendeenheid ietwat verplaatsen om de dode hoeken beter te vermijden.

Vervangen van de oorkussens

Als de oorkussens vuil of beschadigd zijn, kunt u bij uw Sony handelaar nieuwe oorkussens verkrijgen. Vervang de oorkussens dan zoals hieronder aangegeven.

- 1 Verwijder het oude oorkussen door het uit de groef rond de oorschelp te trekken.

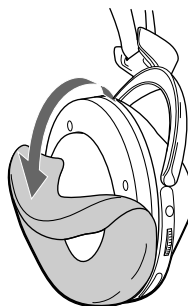

- 2 Plaats het nieuwe oorkussen tegen de oorschelp en breng de rand van het oorkussen in de groef aan zoals in de onderstaande afbeelding.

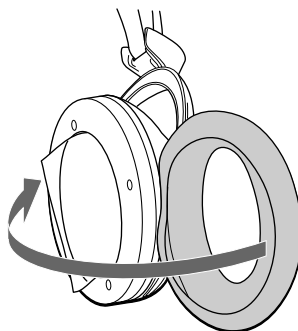

Zorg dat de rand van het oorkussen helemaal rondom goed in de groef sluit.

Voorzorgsmaatregelen

- Wanneer u de zendeenheid geruime tijd niet meer gebruikt, kunt u beter de stekker van de netspanningsadapter uit het stopcontact trekken. Pak hiervoor de stekker vast; trek niet aan het snoer.
- Zet het snoerloze hoofdtelefoon-systeem niet in de volle zon en niet op een plaats met hitte of vocht.

Bij luisteren via de hoofdtelefoon

Denk om uw oren

Luister niet te lang achtereen naar een luid ingestelde hoofdtelefoon.

Dit zou kunnen leiden tot beschadiging van uw gehoor. Als uw oren suizen, dient u de geluidssterkte te verminderen of liever de hoofdtelefoon een tijdje niet te gebruiken.

Houd rekening met anderen

Houd de geluidssterkte altijd binnen redelijke grenzen, zodat u geluid van buitenaf kunt horen en geen overlast veroorzaakt voor anderen in uw omgeving.

Mocht u vragen over of problemen met de apparatuur hebben die niet in deze gebruiksaanwijzing aan de orde komen, aarzel dan niet contact op te nemen met de dichtstbijzijnde Sony handelaar.

Voor eventuele reparaties dient u zowel de hoofdtelefoon als de zendeenheid mee te nemen naar de Sony handelaar.

De hoofdtelefoon afdanken

Verwijder de oplaadbare batterijen uit de hoofdtelefoon alvorens deze af te danken. Verwijder eerst het linker oorkussentje. Er zijn dan vier schroeven zichtbaar. Draai de vier schroeven los en open de behuizing.

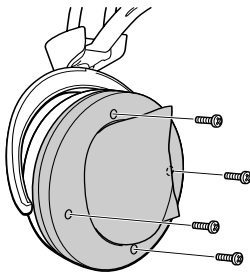

Verhelpen van storingen

Probleem	Oplossing
Geen geluid/ Gedempt geluid	Controleer de aansluitingen van de audio/video-apparatuur en/of de netspanningsadapter. Controleer of de audio/video-apparatuur is ingeschakeld. Als de zendeenheid op de hoofdtelefoon-uitgang is aangesloten, stelt u dan de volumeregelaar van de audio/video-apparatuur wat hoger in. Wijzig de radiofrequentie met de CHANNEL kanaalkeuzeschakelaar op de zendeenheid en druk vervolgens nogmaals op de TUNING toets. De dempingsfunctie is ingeschakeld. Ga met de hoofdtelefoon wat dichterbij de zendeenheid toe. Als het POWER spanningslampje van de hoofdtelefoon niet of nauwelijks meer oplicht: <ul style="list-style-type: none">• Laad de ingebouwde oplaadbare batterij op of als de POWER indicator na het opladen nog altijd niet oplicht, moet u de oplaadbare batterij van de hoofdtelefoon door een Sony handelaar laten vervangen. Als u de zendeenheid op de LINE OUT of REC OUT aansluitingen van uw audio-apparatuur heeft aangesloten, zorg dan dat de NOISE FILTER schakelaar op "OFF" staat. Zorg ervoor dat de NOISE FILTER schakelaar ofwel op "ON", ofwel op "OFF" staat (als de schakelaar vastraakt tussen "ON" en "OFF" wordt het geluid onderbroken).
Vervormd geluid	Als de zendeenheid op de hoofdtelefoon-uitgang is aangesloten, stelt u dan de volumeregelaar van de audio/video-apparatuur wat lager in.

Probleem Oplossing

Vervormd geluid Wijzig de radiofrequentie met de CHANNEL kanaalkeuzeschakelaar op de zendenheid.

Als het POWER spanningslampje van de hoofdtelefoon niet of nauwelijks meer oplicht.

- Laad de ingebouwde oplaadbare batterij op of als de POWER indicator na het opladen nog altijd niet oplicht, moet u de oplaadbare batterij van de hoofdtelefoon door een Sony handelaar laten vervangen.

Als u de zendenheid op de LINE OUT of REC OUT aansluitingen van uw audio-apparatuur heeft aangesloten, zorg dan dat de NOISE FILTER schakelaar op "OFF" staat.

Storende achtergrondgeluiden Ga met de hoofdtelefoon wat dichterbij de zendenheid toe. Naarmate u zich verder van de zendenheid verwijderd, kan er meer ruis in de weergave klinken.

Zet het volume van de aangesloten audio/video-apparatuur hoger wanneer de zender is aangesloten op een hoofdtelefooningang.

Wijzig de radiofrequentie met de CHANNEL kanaalkeuzeschakelaar op de zendenheid en druk vervolgens nogmaals op de TUNING toets.

Als het POWER spanningslampje van de hoofdtelefoon niet of nauwelijks meer oplicht:

- Laad de ingebouwde oplaadbare batterij op of als de POWER indicator na het opladen nog altijd niet oplicht, moet u de oplaadbare batterij van de hoofdtelefoon door een Sony handelaar laten vervangen.

Als u de zendenheid op de LINE OUT of REC OUT aansluitingen van uw audio-apparatuur heeft aangesloten, zorg dan dat de NOISE FILTER schakelaar op "OFF" staat.

Technische gegevens

Algemeen

Draag golf-frequenties
863,5 – 864,5 MHz

Kanalen Ch1, Ch2, Ch3

Modulatiesysteem
FM stereo

Frequentiebereik
18 – 22.000 Hz

Zendenheid TMR-RF875R

Stroomvoorziening
9 V gelijkstroom, via de bijgeleverde netspanningsadapter

Audio-ingangen
Tulpstekkerbussen/ stereo ministekkerbus

Afmetingen Ca. 130 × 135 × 150 mm (b/h/d)

Gewicht Ca. 200 gram

Hoofdtelefoon MDR-RF875R

Stroomvoorziening
2,4 V gelijkstroom:
Ingebouwde oplaadbare batterij

Gewicht Ong. 350 g incl. ingebouwde oplaadbare batterij

Ingebouwde oplaadbare NiMH-batterij

Typenummer NH-AAC

Voltage 1,2 V

Stroomcapaciteit
1.000 mAh

Los verkrijgbaar toebehoren

Verloopstekker PC-236HG
(stereo mini-contrastekker ↔ mono ministekker)

Wijzigingen in ontwerp en technische gegevens voorbehouden, zonder kennisgeving.

ATTENZIONE

Per evitare il pericolo di incendi o scosse elettriche, non esporre l'apparecchio alla pioggia o all'umidità.

Per evitare il pericolo di incendio o di scosse elettriche, non collocare sull'apparato oggetti contenenti liquidi, quali vasi.

Per evitare scosse elettriche, non aprire il rivestimento. Per la manutenzione rivolgersi esclusivamente a personale qualificato.

Non installare l'apparecchiatura in un ambiente ristretto, come scaffali per libri o mobiletti incorporati.



Con la presente Sony Corp. dichiara che questo apparecchio è conforme ai requisiti essenziali ed alle altre disposizioni pertinenti stabilite dalla direttiva 1999/5/CE.

Per ulteriori informazioni, accedere al seguente indirizzo URL:

<http://www.compliance.sony.de/>

Il presente prodotto è destinato all'utilizzo nei paesi elencati di seguito.

Versione CEK: Regno Unito

Versione CED: Germania, Svezia, Danimarca,
Finlandia, Norvegia, Belgio,
Svizzera, Austria, Olanda, Francia

Per verificare la versione, fare riferimento all'etichetta con il codice a barre situata sulla parte superiore della scatola.

Benvenuti!

Grazie per avere acquistato il sistema cuffie stereo senza fili MDR-RF875RK Sony. Prima di usare il sistema, leggere attentamente questo manuale e conservarlo per riferimenti futuri. Alcune caratteristiche sono:

- Sistema senza fili che permette di ascoltare un programma senza l'ingombro di un filo.
- Riproduzione del suono ad alta fedeltà.
- Trasmettitore compatto con trasformatore CA (in dotazione) per ricaricare in modo semplice la pila delle cuffie. È sufficiente posizionare le cuffie sul trasmettitore perché la carica della pila venga avviata.
- Comode cuffie circolari con fascia a regolazione automatica.
- Funzione di accensione/spengimento automatici delle cuffie per conservare la carica della pila.

Note sulle prestazioni di ricezione

Il sistema di questo apparecchio impiega segnali ad altissima frequenza nella banda a 800 MHz e quindi le prestazioni di ricezione possono risentirne a seconda dell'ambiente circostante. I seguenti esempi mostrano condizioni in cui il raggio di ricezione possibile può risultare ridotto o possono essere causate interferenze nella ricezione.

- All'interno di edifici con pareti contenenti putrelle di acciaio.
- In aree con numerosi contenitori metallici, ecc.
- In aree con numerose apparecchiature elettriche in grado di generare disturbi elettromagnetici.
- Quando il trasmettitore è collocato sopra oggetti metallici.
- In aree che fronteggiano strade.
- Quando disturbi o segnali di interferenza sono presenti nei paraggi, a causa di ricetrasmittitori a bordo di camion, ecc.
- Quando disturbi o segnali di interferenza sono presenti nei paraggi, a causa di sistemi di comunicazione senza fili installati lungo le strade.

Indice

Preparativi

Disimballaggio	4
Preparazione del trasmettitore	4
Carica della pila delle cuffie	6

Uso del sistema

Ascolto di un programma	7
Raggio operativo del trasmettitore	9
Sostituzione degli auricolari	9

Altre informazioni

Precauzioni	10
Soluzione di problemi	10
Caratteristiche tecniche	11

Disimballaggio

Controllare di aver ricevuto quanto segue:

- Cuffie



- Trasmettitore

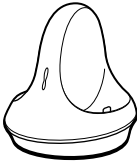

- Trasformatore CA

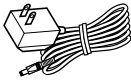

- Adattatore per spina universale (minipresa stereo ↔ spina phone stereo)



- Cavo di collegamento (spine fono ↔ minispina stereo), 1 m



Preparazione del trasmettitore

- 1 Collegare il trasmettitore ad un apparecchio audio/video. Selezionare uno dei seguenti collegamenti a seconda del tipo di prese disponibili:

- Ⓐ Per collegare ad una presa cuffie

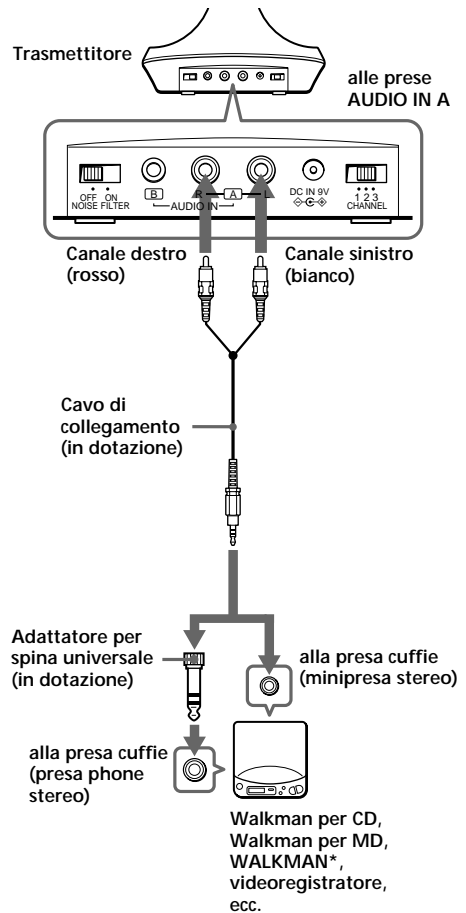

- Ⓑ Per collegare a prese LINE OUT o REC OUT

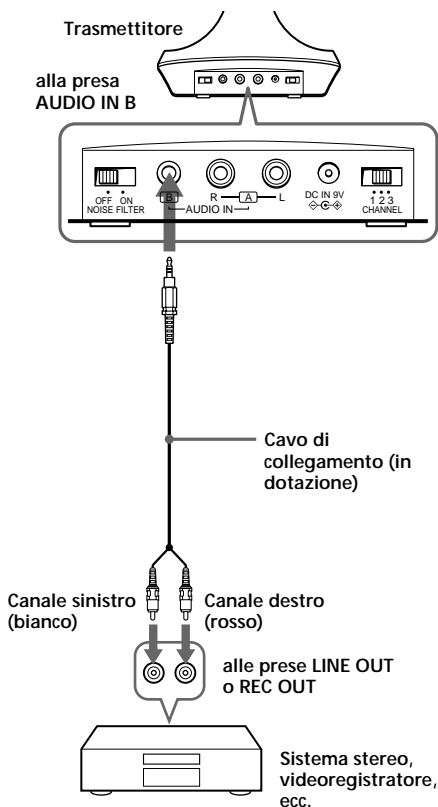

- Ⓒ Per il collegamento alla presa cuffie di un televisore o di un videoregistratore. In presenza di disturbi, impostare l'interruttore NOISE FILTER su ON.

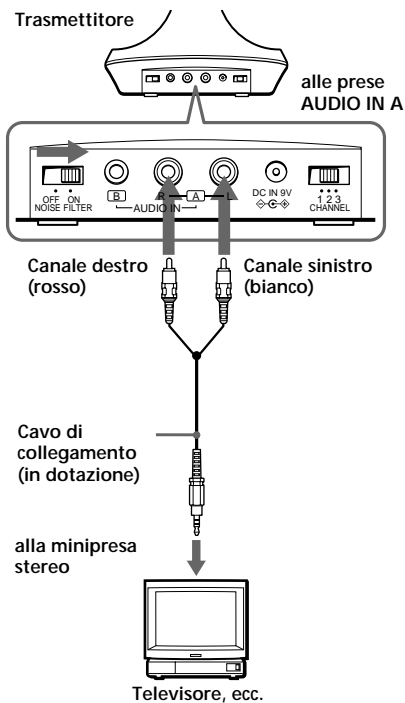

Note

- Se si collega il trasmettitore alle prese LINE OUT o REC OUT di un riproduttore audio come un lettore MD o un lettore CD, non regolare l'interruttore NOISE FILTER su ON. Altrimenti il volume sarà limitato.
- Quando il trasmettitore viene collocato sopra o in prossimità di un televisore può captare disturbi. In tali casi, allontanare il trasmettitore dal televisore.

continua alla pagina successiva

Continuazione

- 2** Collegare il trasmettitore ad una presa CA usando il trasformatore CA in dotazione.

Note

- Usare solo il trasformatore CA in dotazione. Non usare nessun altro trasformatore CA.



Polarità della spina

- Quando si collega il trasmettitore direttamente ad una presa per auricolare monoaurale, il segnale audio non viene emesso dal canale destro. In tal caso, usare l'adattatore per spina PC-236HG in vendita separatamente.
- Se l'apparecchio collegato è dotato di funzione AVLS (sistema di limitazione automatica del volume), assicurarsi di disattivare la funzione quando si usa il trasmettitore. Altrimenti sarà necessario alzare il volume delle cuffie e questo può causare disturbi.

* WALKMAN è un marchio registrato di Sony Corporation.

Carica della pila delle cuffie

Quando si usano le cuffie la prima volta

Quando si usano le cuffie per la prima volta, caricare la pila nel seguente modo.

- 1** Collegare il trasmettitore ad una fonte di alimentazione.

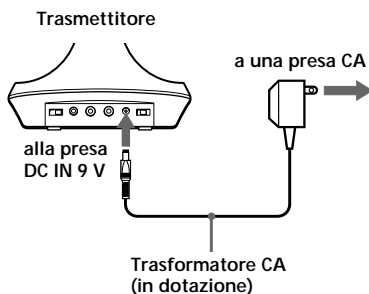

Posizionare le cuffie sul trasmettitore in modo che i piedini di ricarica del trasmettitore corrispondano ai contatti per la ricarica nella parte inferiore dell'alloggiamento. L'indicatore di carica del trasmettitore si illumina in verde per indicare che la pila è in fase di carica.

Una volta trascorse 24 ore dall'inizio della carica della batteria, il caricabatterie si spegne automaticamente e l'indicatore verde scompare.

Per ricaricare la pila delle cuffie dopo l'uso

Poiché il caricabatterie si spegne automaticamente dopo 24 ore grazie ad un timer interno, non si corre il pericolo di sovraccarico.

Ore di carica e di impiego

Ore di carica approssimative	Tempo approssimativo di impiego*
1	60 minuti
24**	25 ore

* a 1 kHz, uscita 1 mW + 1 mW

** Ore necessarie per caricare completamente pile scariche.

► *Uso del sistema*

Ascolto di un programma

- 1** Per prima cosa, accendere l'apparecchio audio/video ed avviare la riproduzione.
- 2** Rimuovere le cuffie dal trasmettitore. L'indicatore di alimentazione del trasmettitore si illumina in rosso.

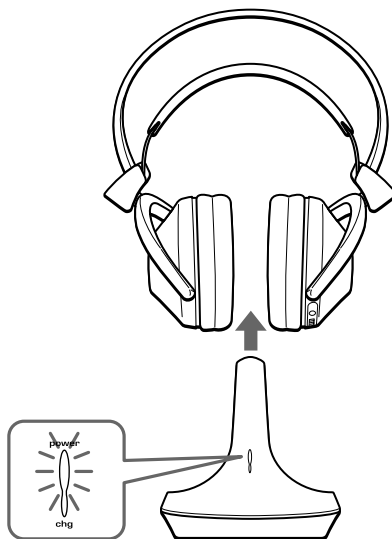

- 3** Selezionare la frequenza radio con il selettore CHANNEL.

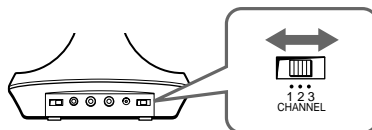

continua alla pagina successiva

Continuazione

- 4** Le cuffie si accendono automaticamente non appena vengono indossate.



- 5** Alzare il volume ad un livello moderato tramite il comando VOL. Premere brevemente il tasto TUNING per effettuare la sintonizzazione automatica delle cuffie. Se non è possibile ricevere un segnale audio chiaro, premere di nuovo il tasto.

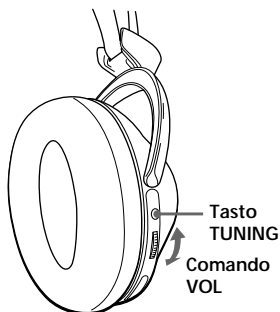

Provare a eseguire i punti 3 e 5 sopra fino a che la ricezione migliora.

Invio di segnali RF dal trasmettitore

Se vengono rilevati segnali audio dall'apparecchio collegato, il trasmettitore inizia ad inviare segnali RF automaticamente.

Se non viene rilevato alcun segnale audio per oltre quattro minuti circa, il trasmettitore arresta l'invio di segnali RF e l'indicatore di alimentazione si spegne.

Non appena riceve di nuovo segnali audio, il trasmettitore avvia l'invio di segnali RF e l'indicatore di alimentazione si illumina di nuovo in rosso.

Se il segnale audio è molto debole, il trasmettitore non invia segnali RF. Se il trasmettitore è collegato ad una presa cuffie, assicurarsi che il volume dell'apparecchio collegato sia regolato su 5 - 6 o superiore. Può succedere che l'inizio del suono non sia udibile con le cuffie fino a che il trasmettitore non inizia ad inviare i segnali RF dopo aver individuato un segnale audio.

Funzione di accensione/spegnimento automatica

Quando si tolgono le cuffie dopo l'ascolto, l'alimentazione viene disattivata automaticamente. Assicurarsi che la fascia a regolazione automatica non venga spostata verso l'alto; in caso contrario le cuffie si accendono di nuovo.

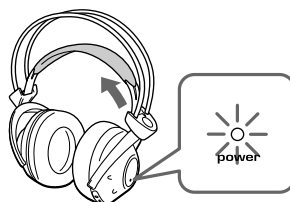

Le cuffie si accendono.

Nota

Nel caso in cui vengano uditi sibili, avvicinarsi al trasmettitore.

Raggio operativo del trasmettitore

La distanza ottimale raggiunge i 100 m circa senza che il sistema capti interferenze. Tuttavia, la distanza può variare a seconda dell'ambiente circostante. Se il sistema capta disturbi, ridurre la distanza tra il trasmettitore e le cuffie o selezionare l'altro canale.

Note

- Quando si usano le cuffie all'interno del raggio operativo del trasmettitore, il trasmettitore può trovarsi in qualsiasi direzione rispetto all'ascoltatore.
- Anche all'interno dell'area di ricezione del segnale, esistono alcuni punti (punti morti) in cui non è possibile ricevere il segnale RF. Questa è una caratteristica propria dei segnali RF e non un problema di funzionamento. Spostando leggermente il trasmettitore si può cambiare la posizione dei punti morti.

Sostituzione degli auricolari

Quando gli auricolari diventano sporchi o danneggiati, si possono acquistare dei ricambi presso un rivenditore Sony. Sostituirli come indicato sotto.

- 1** Rimuovere l'auricolare vecchio tirandolo fuori dalla scanalatura sull'alloggiamento.

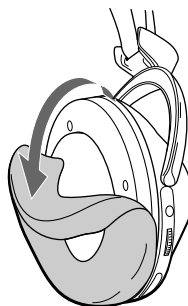

- 2** Collocare il nuovo auricolare sull'unità pilota e inserirne il bordo nella scanalatura come illustrato.

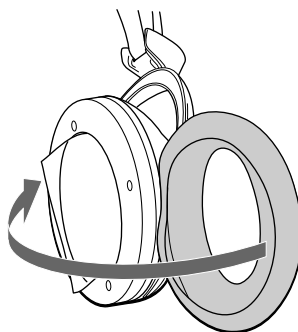

Assicurarsi che l'intero bordo dell'auricolare sia saldamente inserito nella scanalatura.

Precauzioni

- Quando non si usa il trasmettitore per un lungo periodo, scollegare il trasformatore CA dalla presa CA afferrandone la spina. Non tirare mai il cavo.
- Non lasciare il sistema cuffie stereo senza fili in luoghi esposti alla luce solare diretta, calore o umidità.

Note sulle cuffie

Prevenzione di danni all'udito

Evitare di usare le cuffie ad alto volume. Gli esperti in materia di udito sconsigliano un ascolto continuo ad alto volume per periodi prolungati. Se si sentono ronzii alle orecchie, abbassare il volume o cessare l'uso.

Rispetto per il prossimo

Tenere il volume ad un livello moderato. Questo permette di udire i suoni esterni e non disturba le persone circostanti.

In caso di interrogativi o problemi riguardanti il sistema che non sono trattati in questo manuale, consultare il proprio rivenditore Sony.

Assicurarsi di portare sia le cuffie che il trasmettitore al rivenditore Sony quando si richiedono riparazioni.

Conservazione delle cuffie

Prima di riporre le cuffie, assicurarsi di rimuovere la pila ricaricabile incorporata. Rimuovere prima l'auricolare sinistro delle cuffie.

Si noteranno quattro viti; rimuovere le quattro viti e aprire l'alloggiamento.

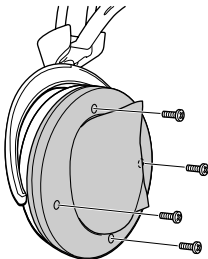

Soluzione di problemi

Problema	Soluzione
----------	-----------

Suono assente/ Suono attutito	Controllare il collegamento dell'apparecchio audio/video o del trasformatore CA. Controllare che l'apparecchio audio/video sia acceso. Alzare il volume dell'apparecchio audio/video, se il trasmettitore è collegato alla presa cuffie. Cambiare la frequenza radio con il selettore CHANNEL del trasmettitore, quindi premere di nuovo il tasto TUNING. Si è attivata la funzione di silenziamento. Usare le cuffie più vicino al trasmettitore. La luce dell'indicatore POWER delle cuffie è fioca o spenta. <ul style="list-style-type: none">• Caricare la pila ricaricabile incorporata oppure, se l'indicatore POWER è ancora disattivato una volta completata la carica, portare le cuffie da un rivenditore Sony per la sostituzione della pila ricaricabile.
	Se si collega il trasmettitore alle prese LINE OUT o REC OUT di un riproduttore audio, assicurarsi che l'interruttore NOISE FILTER sia regolato su OFF. Assicurarsi che l'interruttore NOISE FILTER sia regolato su ON o su OFF. (Se l'interruttore si blocca tra ON e OFF, il suono verrà interrotto.)

Problema	Soluzione
Distorsione	<p>Se il trasmettitore è collegato alla presa cuffie, abbassare il volume dell'apparecchio audio/video collegato.</p> <p>Cambiare la frequenza radio con il selettore CHANNEL del trasmettitore.</p> <p>La luce dell'indicatore POWER delle cuffie è fioca o spenta.</p> <ul style="list-style-type: none"> • Caricare la pila ricaricabile incorporata oppure, se l'indicatore POWER è ancora disattivato una volta completata la carica, portare le cuffie da un rivenditore Sony per la sostituzione della pila ricaricabile. <p>Se si collega il trasmettitore alle prese LINE OUT o REC OUT di un riproduttore audio, assicurarsi che l'interruttore NOISE FILTER sia regolato su OFF.</p>
Forti disturbi di sottofondo	<p>Avvicinarsi al trasmettitore. Più ci si allontana dal trasmettitore, più facilmente sono udibili disturbi.</p> <p>Se il trasmettitore è collegato ad una presa cuffie, alzare il volume dell'apparecchio audio/video collegato.</p> <p>Cambiare la frequenza radio con il selettore CHANNEL del trasmettitore, quindi premere di nuovo il tasto TUNING.</p> <p>La luce dell'indicatore POWER delle cuffie è fioca o spenta.</p> <ul style="list-style-type: none"> • Caricare la pila ricaricabile incorporata oppure, se l'indicatore POWER è ancora disattivato una volta completata la carica, portare le cuffie da un rivenditore Sony per la sostituzione della pila ricaricabile. <p>Se si collega il trasmettitore alle prese LINE OUT o REC OUT di un riproduttore audio, assicurarsi che l'interruttore NOISE FILTER sia regolato su OFF.</p>

Caratteristiche tecniche

Generali

Frequenza portante	863,5 – 864,5 MHz
Canali	Ch1, Ch2, Ch3
Modulazione	stereo FM
Risposta in frequenza	18 – 22.000 Hz

Trasmettitore TMR-RF875R

Alimentazione	9 V CC: trasformatore CA in dotazione
Ingresso audio	Prese fono/minipresa stereo
Dimensioni	Circa 130 × 135 × 150 mm (l/a/p)
Massa	Circa 200 g

Cuffie MDR-RF875R

Alimentazione	2,4 V CC: Pila ricaricabile incorporata
Massa	Circa 350 g inclusa la pila ricaricabile incorporata

Pila ricaricabile Ni-MH incorporata

Nome di modello	NH-AAC
Tensione	1,2 V
Capacità	1.000 mAh

Accessori opzionali

Adattatore per spina	PC-236HG (minipresa stereo ↔ minispina monoaurale)
----------------------	--

Design e caratteristiche tecniche sono soggetti a modifiche senza preavviso.

ADVERTÊNCIA

Para evitar riscos de incêndio ou choque eléctrico, não exponha o aparelho a chuva ou humidade.

Para evitar riscos de incêndio ou choque eléctrico, não coloque objectos com líquidos, como jarras, em cima do aparelho.

Para evitar choque eléctrico, não abra o aparelho. A manutenção deve ser feita apenas por pessoal qualificado.

Não instale o aparelho num espaço fechado, como uma estante ou um armário embutido.



A Sony Corp., declara que este equipamento está conforme com os requisitos essenciais e outras provisões da directiva 1999/5/CE.

Para saber mais pormenores, aceda ao seguinte URL : <http://www.compliance.sony.de/>

Este produto destina-se a ser utilizado nos seguintes países:

Versão CEK: Reino Unido

Versão CED: Alemanha, Suécia, Dinamarca,
Finlândia, Noruega, Bélgica, Suíça,
Áustria, Países Baixos, França

Para verificar a versão, consulte a etiqueta do código de barras localizada na parte de cima da caixa.

Bem-vindo!

Obrigado por ter adquirido os auscultadores estéreo sem fio MDR-RF875RK, da Sony. Antes de utilizar o aparelho, leia atentamente este manual e guarde-o para futuras consultas. Eis algumas de suas características:

- Sistema sem fio que possibilita a audição de programas livre das restrições de um cabo.
- Reprodução de som de alta fidelidade.
- Um transmissor compacto com um transformador de CA (fornecido) que permite um carregamento simples da bateria dos auscultadores. Basta colocar os auscultadores no transmissor para poder carregar a bateria.
- Auscultadores confortáveis de tipo "circum-aural" com tira para cabeça auto-ajustável
- Função ON/OFF (activação/desactivação) automática nos auscultadores para preservar a carga da bateria.

Notas sobre o desempenho na recepção

Como o sistema deste equipamento utiliza sinais de frequência muito altas na faixa dos 800 MHz, o desempenho na recepção pode deteriorar-se em função do ambiente em que se encontra. Os exemplos a seguir ilustram condições que podem reduzir a gama de recepção possível ou causar interferências na recepção.

- Interior de um edifício com paredes de vigas de aço.
- Zona com muitos móveis de aço, etc.
- Zona com muitos aparelhos eléctricos capazes de gerar ruídos electromagnéticos.
- Transmissor localizado sobre um instrumento metálico.
- Zona voltada para a estrada.
- Ruídos ou sinais de interferência presentes nos arredores devido a emissores-receptores de rádio em camiões, etc.
- Ruídos ou sinais de interferência presentes nos arredores devido a sistemas de comunicação sem fio instalados ao longo das estradas.

Índice

Preparativos

Desempacotamento	4
Configuração do transmissor	4
Carregamento da bateria dos auscultadores	6

Funcionamento do sistema

Ouvir de um programa	7
As zonas de alcance eficaz do transmissor	9
Substituição das esponjas dos auscultadores	9

Informações adicionais

Precauções	10
Resolução de problemas	10
Especificações	11

Desempacotamento

Verifique se recebeu os seguintes itens:

- Os auscultadores



- O transmissor

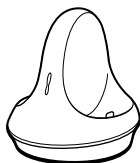

- Transformador de CA

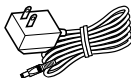

- Adaptador de prise universal (miniotomada estéreo ↔ ficha universal estéreo)



- Cabo de ligação (fichas RCA ↔ minificha estéreo), 1 m



Configuração do transmissor

- 1 Ligue o transmissor ao equipamento de áudio/vídeo. Seleccione uma das ligações abaixo, conforme o tipo da tomada:

- Ⓐ Para ligar a uma tomada para auscultadores

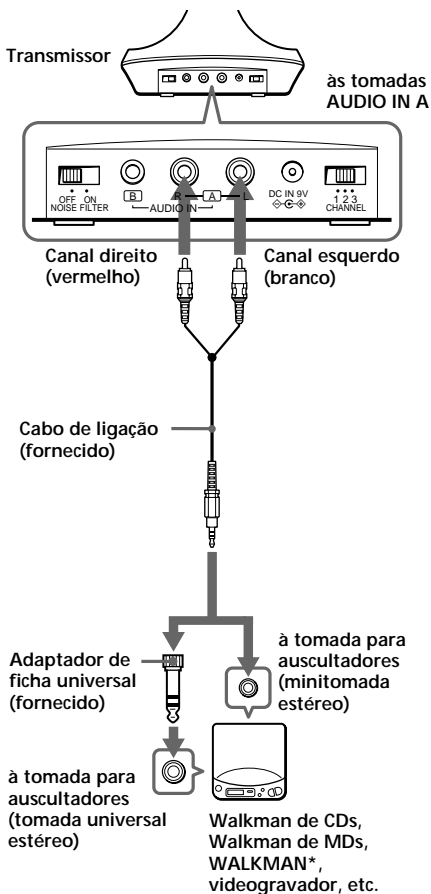

- Ⓑ Para ligar às tomadas LINE OUT ou REC OUT

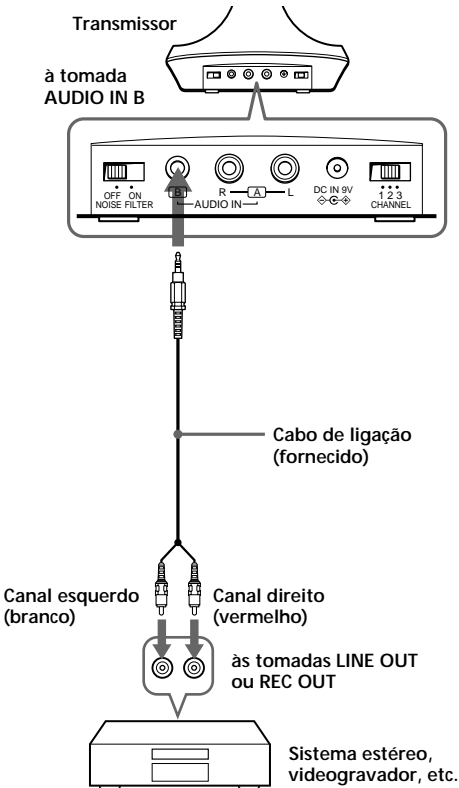

- Ⓒ Para ligar a uma tomada para auscultadores de um televisor ou de um videogravador.
Se ouvir ruídos, regule NOISE FILTER para ON.

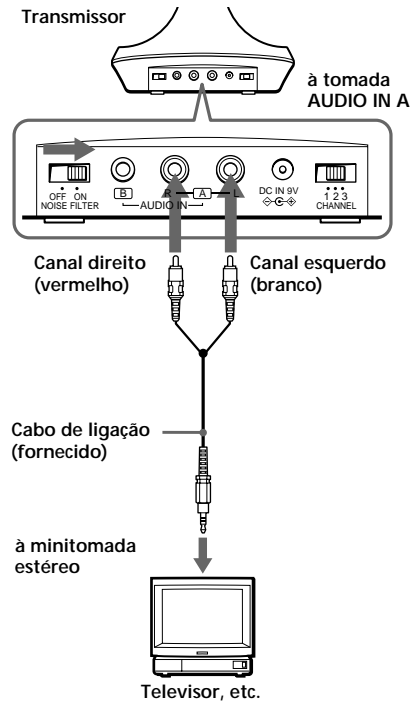

Notas

- Caso ligue o transmissor à tomada LINE OUT ou REC OUT de um reproduztor de áudio tal como um leitor de MDs ou leitor de CDs, não regule o interruptor NOISE FILTER para ON. Caso contrário, o volume será limitado.
- Se colocar o transmissor em cima ou perto de um televisor, pode provocar interferências. Em tal caso, coloque o transmissor distante do televisor.

continua na próxima página

- 2** Ligue o transmissor a uma tomada da rede CA, utilizando o transformador de CA fornecido.

Notas

- Utilize apenas o transformador de CA fornecido. Não utilize nenhum outro transformador de CA.



Polaridade da ficha

- Quando ligar o transmissor directamente a uma tomada mono para auriculares, o sinal de áudio não será exteriorizado através do canal direito. Em tal caso, utilize o adaptador de ficha PC-236HG de venda avulsa.
- Se o equipamento ligado possuir a função AVLS (Sistema de Limitação Automática de Volume), certifique-se de desligar tal função, quando utilizar o transmissor. Caso contrário, será necessário aumentar o volume dos auscultadores, o que poderá resultar em ruídos.

* WALKMAN é uma marca registada de Sony Corporation.

Carregamento da bateria dos auscultadores

Utilização dos auscultadores pela primeira vez

Quando utilizar os auscultadores pela primeira vez, carregue a bateria da seguinte forma.

- 1** Ligue o transmissor a uma fonte de alimentação.

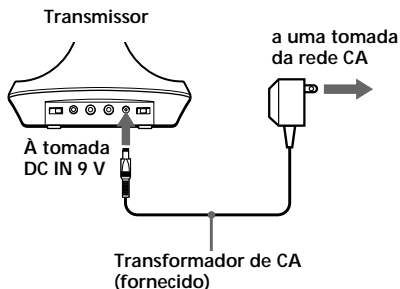

Instale os auscultadores no transmissor de forma a que os terminais de carga do transmissor encaixem nos contactos de carga existentes na parte inferior do compartimento.

O indicador de carga do transmissor acende a verde para indicar que a bateria está a ser carregada.

24 horas depois de iniciada a carga da bateria, o carregador desliga-se automaticamente e o indicador luminoso verde apaga-se.

Para recarregar a bateria dos auscultadores após a utilização

Como o carregador tem um temporizador interno que o desactiva automaticamente após 24 horas, não tem de se preocupar com o perigo de sobrecarga.

Carregamento e horas de utilização

Horas aprox. de carregamento	Tempo aprox. de utilização*
1	60 minutos
24**	25 horas

* a 1 kHz, 1 mW + 1 mW de saída

** As horas requeridas para carregar completamente baterias vazias.

Ouvir um programa

- 1 Em primeiro lugar, ligue o equipamento de áudio/vídeo e inicie a reprodução.
- 2 Retire os auscultadores do transmissor. O indicador de corrente do transmissor acende a vermelho.

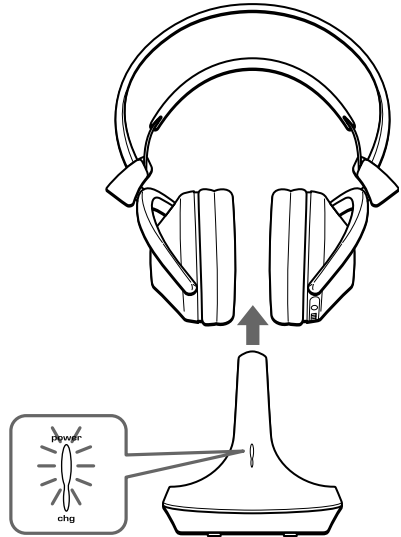

- 3 Seleccione a frequência de rádio com o selector CHANNEL.

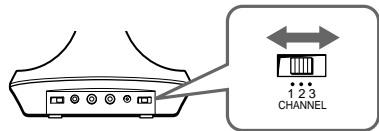

continuação

- 4** Quando colocar os auscultadores nos ouvidos, a respectiva alimentação liga-se automaticamente.



- 5** Aumente o volume para um nível moderado com o controlo VOL. Carregue no botão TUNING por breves instantes para efectuar a sintonização automática dos auscultadores. Se não conseguir receber um sinal de áudio nítido, carregue novamente no botão.

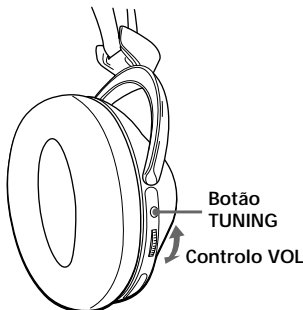

Experimente os passos 3 e 5 acima até que o desempenho da recepção melhore.

Envio de sinais RF a partir do transmissor

O transmissor começará a enviar os sinais RF automaticamente, quando detectar sinais de áudio provenientes do equipamento ligado. Se não for detectado um sinal durante cerca de quatro minutos, o transmissor pára de enviar sinais RF e o indicador de corrente desliga-se. Quando o transmissor receber novamente um sinal de áudio, começa a enviar sinais RF e o indicador de corrente acende novamente a vermelho.

Se o sinal de áudio for muito fraco, o transmissor não envia sinais RF. Se o transmissor estiver ligado a uma tomada para auscultadores, certifique-se de que o volume do equipamento ligado está regulado para 5 – 6 ou mais. Pode não ser possível escutar o início do som proveniente dos auscultadores até que o transmissor comece a enviar os sinais RF após detectar um sinal de áudio.

Função de activação/desactivação automática da alimentação

Quando os auscultadores forem removidos dos ouvidos, a alimentação desligar-se-á automaticamente. Não permita que a faixa auto-ajustável seja puxada para cima, caso contrário, os auscultadores serão activados.

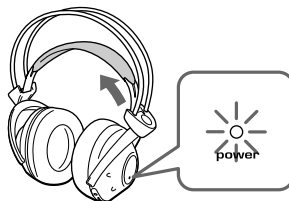

A alimentação é ligada.

Nota

Se ouvir um ruído sibilante, aproxime-se do transmissor.

As zonas de alcance eficaz do transmissor

A distância ideal é de até cerca de 100 m sem que o sistema capte interferências. No entanto, tal distância pode variar de acordo com o local e o ambiente. Se o aparelho captar ruídos, reduza a distância entre ele e os auscultadores ou seleccione outro canal.

Notas

- Quando os auscultadores forem utilizados dentro das zonas de alcance eficaz do transmissor, este poderá ser colocado em qualquer direcção a partir do ouvinte.
- Mesmo dentro da área de recepção de sinal, há alguns pontos (ponto morto) em que o sinal RF não pode ser recebido. Esta característica é inerente aos sinais RF, não caracterizando uma avaria. Com um ligeiro movimento no transmissor, a localização do ponto morto pode ser mudada.

Substituição das esponjas dos auscultadores

Quando as esponjas dos auscultadores ficarem sujas ou estiverem danificadas, obtenha outras para substituição no seu agente Sony. Troque-as tal como ilustrado abaixo.

- 1** Remova a esponja a substituir da ranhura do auscultador.

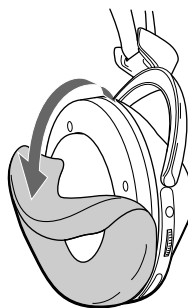

- 2** Coloque a nova esponja no respectivo local e introduza a borda da esponja na ranhura, como se mostra na figura.

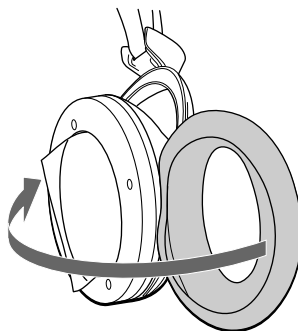

Certifique-se de que a borda inteira da esponja do auscultador fica bem encaixada na ranhura.

Precauções

- Se o transmissor não for utilizado durante um longo período, desligue o transformador de CA da tomada da rede CA, segurando-o pela ficha. Não puxe pelo cabo.
- Não deixe o sistema de auscultadores estéreo sem fio sujeito à luz solar directa, calor ou humidade.

Notas sobre os auscultadores

Prevenção contra danos na audição

Evite utilizar os auscultadores com volumes elevados. Especialistas em audição advertem contra a audição contínua, alta e prolongada com auscultadores. Se escutar um som agudo, reduza o volume ou interrompa a utilização dos auscultadores.

Consideração por terceiros

Mantenha o volume com um nível moderado. Isto permitir-lhe-á escutar os sons do exterior e respeitar as pessoas ao seu redor.

Caso surjam quaisquer dúvidas ou problemas relativamente ao sistema, que não estejam abrangidos neste manual, consulte o agente Sony mais próximo.

Quando se dirigir ao agente da Sony para requisitar serviços de reparação, tem de levar o transmissor e os auscultadores.

Deitar fora os auscultadores

Antes de deitar fora os auscultadores, retire a bateria recarregável respectiva.

Primeiro, retire a esponja do auscultador esquerdo.

Encontrará quatro parafusos. Desaperte quatro dos parafusos e abra o auscultador.

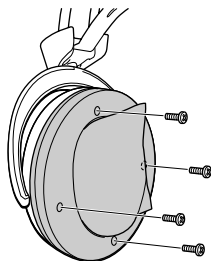

Resolução de problemas

Problema	Solução
Ausência de som/ Abafamento de som	Verifique as ligações do equipamento de áudio/vídeo ou do transformador de CA. Verifique se o equipamento de áudio/vídeo está activado. Aumente o volume do equipamento de áudio/vídeo ligado, se o transmissor estiver ligado à tomada para auscultadores. Mude de frequência de rádio com o selector CHANNEL do transmissor e, em seguida, carregue novamente no botão TUNING.
	A função de silenciamento está activada. Utilize os auscultadores perto do transmissor.
	O brilho do indicador POWER dos auscultadores está fraco ou apagado. • Recarregue a bateria recarregável fornecida ou, se o indicador POWER permanecer apagado depois de recarregar a bateria, leve os auscultadores a um agente Sony para substituí-la.
	Caso ligue o transmissor à tomada LINE OUT ou REC OUT de um reproduzidor de áudio, certifique-se de que o interruptor NOISE FILTER está regulado para OFF.
	Certifique-se de que o interruptor NOISE FILTER está regulado para ON ou OFF (se o interruptor ficar encaixado entre ON e OFF, o som é cortado).

Problema	Solução
Distorção	<p>Caso o transmissor esteja ligado à tomada para auscultadores, reduza o volume do equipamento de áudio/vídeo ligado.</p> <p>Mude de frequência de rádio com o selector CHANNEL do transmissor.</p> <p>O brilho do indicador POWER dos auscultadores está fraco ou apagado.</p> <ul style="list-style-type: none"> • Recarregue a bateria recarregável fornecida ou, se o indicador POWER permanecer apagado depois de recarregar a bateria, leve os auscultadores a um agente Sony para substituí-la. <p>Caso ligue o transmissor à tomada LINE OUT ou REC OUT de um leitor de áudio, certifique-se de que o interruptor NOISE FILTER está regulado para OFF.</p>
Ruído de fundo alto	<p>Desloque-se para mais perto do transmissor. À medida que se distancia do transmissor, maior é a probabilidade de se escutarem ruídos.</p> <p>Se o auscultador estiver ligado a uma tomada para auscultadores, aumente o volume do equipamento de áudio/vídeo ligado.</p> <p>Mude de frequência de rádio com o selector CHANNEL do transmissor e, em seguida, carregue novamente no botão TUNING.</p> <p>O brilho do indicador POWER dos auscultadores está fraco ou apagado.</p> <ul style="list-style-type: none"> • Recarregue a bateria recarregável fornecida ou, se o indicador POWER permanecer apagado depois de recarregar a bateria, leve os auscultadores a um agente Sony para substituí-la. <p>Caso ligue o transmissor à tomada LINE OUT ou REC OUT de um leitor de áudio, certifique-se de que o interruptor NOISE FILTER está regulado para OFF.</p>

Especificações

Generalidades

Frequência portadora	863,5 – 864,5 MHz
Canal	Ch1, Ch2, Ch3
Modulação	FM Estéreo
Resposta de frequência	18 – 22.000 Hz

Transmissor TMR-RF875R

Fonte de alimentação	9 V CC: transformador de CA fornecido
Entrada de áudio	Tomadas RCA/ minitomada estéreo
Dimensões	Aprox. 130 × 135 × 150 mm (l/a/p)
Peso	Aprox. 200 g

Auscultadores MDR-RF875R

Fonte de alimentação	DC 2,4 V: Bateria recarregável fornecida
Peso	Aprox. 350 g incluindo a bateria recarregável fornecida

Bateria recarregável de Ni-MH fornecida

Nome do modelo	NH-AAC
Tensão	1,2 V
Capacidade	1.000 mAh

Acessório opcional

Adaptador de ficha	PC-236HG (minitomada estéreo ↔ minificha mono)
--------------------	--

O design e as especificações estão sujeitos a alterações sem aviso prévio.

<http://www.sony.net/>

Printed in Korea

