

Electret Condenser Microphone

Operating Instructions
Mode d'emploi
Bedienungsanleitung

Manual de instrucciones
Istruzioni per l'uso
Manual de instruções

ECM-DS30P

© 2004 Sony Corporation Printed in Japan

A

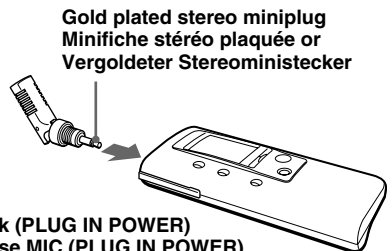

to MIC jack (PLUG IN POWER)
vers la prise MIC (PLUG IN POWER)
an Buchse MIC (PLUG IN POWER)

B

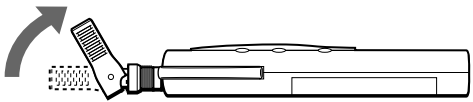

Adjustable angle: Approx. 0° to 60°
Angle de réglage: de 0° à 60° environ
Einstellbarer Winkel: ca. 0° bis 60°

C

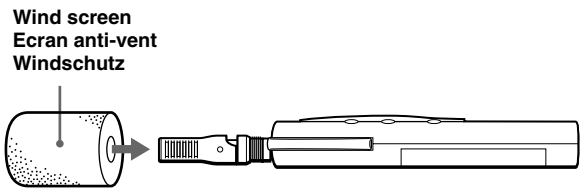

Wind screen
Ecran anti-vent
Windschutz

English

Before operating the unit, please read this manual thoroughly and retain it for future reference.

Features

- Compact and lightweight microphone can be connected to recording equipment directly.
- Adjustable design enables you to angle (approx. 0° to 60°) the microphone according to recording conditions.
- This microphone can only be used with recording equipment that has plug-in power.*

*The microphone is powered from the MIC jack of recording equipment that has plug-in power, such as an IC recorder, etc.

Precautions

- Do not open the microphone cabinet.
- Keep the microphone away from extremely high temperatures and humidity (above 60°C or 140°F).
- The microphone should never be dropped or subjected to extreme shock.
- When you use the microphone outdoors, never let the microphone become wet with rain or saltwater. Clean the plug and cabinet with a soft, dry cloth when they are soiled.
- If the microphone is placed near loudspeakers, a howling effect (acoustic feedback) may occur. If this happens, place the microphone as far as possible from the loudspeakers, change the direction of the microphone or decrease the speaker volume until the howling stops.

Specifications

General

Type	Electret condenser microphone
Plug	Gold plated stereo miniplug
Power source	Plug in power
Dimensions	Approx. 12 × 57 mm (diam./h) (1/2 × 2 1/4 in.) incl. projecting parts and controls
Mass	Approx. 17 g (1 oz)
Supplied accessories	Wind screen (1) Carrying case (1)

Performance

Frequency response	100 – 10,000 Hz
Directivity	Unidirectional × 2
Sensitivity	Open circuit output voltage*1: –40 ± 3.5 dB
Operating temperature range	0°C – 40°C (32°F – 104°F)

*1 0 dB = 1 V/Pa, 1,000 Hz (1 Pa = 10 μbar = 94 dBspl)

Design and specifications are subject to change without notice.

The validity of the CE marking is restricted to only those countries where it is legally enforced, mainly in the countries EEA (European Economic Area).

Using the Microphone

(See fig. A)

Connect the stereo miniplug of the microphone to a microphone jack of recording equipment compatible with the plug-in power supply system, such as an IC recorder, etc.

Note

Be sure to use with recording equipment compatible with the plug-in power supply system. The power of the microphone is supplied from the connected recording equipment.

Adjusting the angle of the microphone (See fig. B)

Angle the microphone towards the sound source. If you move the microphone during recording, noises may occur.

Note

Adjustable angle of the microphone is approx. 0° to 60°. The microphone may be broken if you bend it beyond this.

Attaching the wind screen (See fig. C)

Attach to reduce wind or breathing noise.

Français

Avant la mise en service de cet appareil, prière de lire attentivement ce mode d'emploi et de le conserver pour toute référence ultérieure.

Caractéristiques

- Microphone compact et léger pouvant être raccordé directement à un appareil d'enregistrement.
- Conception réglable permettant d'orienter (de 0° à 60° environ) le microphone en fonction des conditions d'enregistrement.
- Ce microphone peut uniquement être utilisé avec un appareil d'enregistrement avec alimentation à l'enfichage.*

*Le microphone est alimenté par la prise MIC d'un appareil d'enregistrement avec alimentation à l'enfichage comme un enregistreur CI, etc.

Précautions

- N'ouvrez pas le coffret du microphone.
- N'exposez pas le microphone à des températures excessives ou à l'humidité (au-delà de 60°C ou 140°F).
- Ne laissez pas tomber le microphone et ne l'exposez pas à des chocs violents.
- Quand vous utilisez le microphone en extérieur, veillez à ce qu'il ne soit pas mouillé par la pluie ou l'eau de mer. Nettoyez la fiche et le coffret avec un chiffon doux et sec quand ils sont sales.
- Si le microphone se trouve près de haut-parleurs puissants, un effet Larsen (rétroaction acoustique) peut se produire. Dans ce cas, éloignez le microphone, changez son orientation ou diminuez le volume des haut-parleurs jusqu'à ce que l'effet de Larsen cesse.

Spécifications

Généralités

Type	Microphone à électret
Fiche	Minifiche stéréo plaquée or
Source d'alimentation	Alimentation à l'enfichage
Dimensions	Env. 12 × 57 mm (diam./h) (1/2 × 2 1/4 po.) parties saillantes et commandes comprises
Poids	Env. 17 g (1 on)
Accessoires fournis	Ecran anti-vent (1) Etui (1)

Performances

Réponse en fréquence	100 – 10 000 Hz
Directivité	Unidirectionnel × 2
Sensibilité	Tension de sortie lorsque le circuit est ouvert*1 : – 40 ± 3,5 dB
Température de fonctionnement	0°C – 40°C (32°F – 104°F)

*1 0 dB = 1 V/Pa, 1000 Hz (1 Pa = 10 μbar = 94 dB SPL)

La conception et les spécifications sont sujettes à modifications sans préavis.

La marque CE est valable uniquement dans les pays où elle a force de loi, c'est-à-dire principalement dans les pays de l'EEE (Espace économique européen).

Utilisation du microphone

(Voir fig. A)

Raccordez la minifiche stéréo du microphone à une prise microphone d'un appareil d'enregistrement compatible avec le système d'alimentation à enfichage, comme un enregistreur CI, etc.

Remarque

Veillez à utiliser un enregistreur équipé du système d'alimentation à l'enfichage. L'alimentation sera fournie au microphone par l'appareil d'enregistrement raccordé.

Réglage de l'angle du microphone (Voir fig. B)

Orientez le microphone vers la source sonore. Des parasites peuvent être occasionnés si vous déplacez le microphone pendant l'enregistrement.

Remarque

L'angle de réglage du microphone est de 0° à 60° environ. Vous risquez de casser le microphone si vous l'inclinez au-delà de cet angle.

Fixation de l'écran anti-vent (Voir fig. C)

Posez-la pour réduire les bruits de vent ou de respiration.

Deutsch

Vor der Verwendung des Mikrofons lesen Sie diese Anleitung sorgfältig durch und bewahren Sie sie zum späteren Nachschlagen gut auf.

Besondere Merkmale

- Das kompakte und leichte Mikrofon kann direkt an Aufnahmegeräte angeschlossen werden.
- Dank des flexiblen Designs können Sie den Winkel des Mikrofons je nach den Aufnahmebedingungen einstellen (ca. 0° bis 60°).
- Dieses Mikrofon kann nur mit Aufnahmegeräten mit Plug-in-Power* eingesetzt werden.

*Das Mikrofon wird über die Buchse MIC eines Aufnahmegeräts, das Plug-in-Power unterstützt, wie z. B. eines IC-Recorders usw., mit Strom versorgt.

Zur besonderen Beachtung

- Öffnen Sie nicht das Mikrofongehäuse.
- Halten Sie das Mikrofon von hohen Temperaturen (über 60 °C) und hoher Feuchtigkeit fern.
- Lassen Sie das Mikrofon niemals fallen und setzen Sie es keinen Stößen aus.
- Wenn Sie das Mikrofon im Freien verwenden, lassen Sie es nie durch Regen oder Salzwasser naß werden. Reinigen Sie den Stecker und das Gehäuse bei Verschmutzung mit einem weichen, trockenen Lappen.
- Wenn sich das Mikrofon zu dicht neben den Lautsprechern befindet, kann es durch akustische Rückkopplung zu Heulgeräuschen kommen. Entfernen Sie das Mikrofon dann weiter von den Lautsprechern, richten Sie es in eine andere Richtung oder reduzieren Sie die Lautstärke, bis das Heulen aufhört.

Technische Daten

Allgemeines

Typ	Elektret-Kondensatormikrofon
Stecker	Vergoldeter Stereoministecker
Stromversorgung	Plug-in-Power
Abmessungen	ca. 12 × 57 mm (Durchm./H), ausschl. vorspringender Teile und Bedienelemente
Gewicht	ca. 17 g
Mitgeliefertes Zubehör	Windschutz (1) Tragetasche (1)

Daten

Frequenzgang	100 – 10 000 Hz
Richtcharakteristik	Nierencharakteristik × 2
Ausgangspegel	Leerlaufspannung*1: –40 dB ± 3,5 dB
Betriebstemperaturbereich	0 °C – 40 °C

*1 0 dB = 1 V/Pa, 1 000 Hz (1 Pa = 10 μbar = 94 dB SPL)

Änderungen, die dem technischen Fortschritt dienen, bleiben vorbehalten.

Die Gültigkeit des CE-Zeichens beschränkt sich ausschließlich auf die Länder, in denen es gesetzlich erforderlich ist, vor allem im EWR (Europäischer Wirtschaftsraum).

Verwendung des Mikrofons

(siehe Abbildung A)

Schließen Sie den Stereoministecker des Mikrofons an die Mikrofonbuchse eines Aufnahmegeräts mit Plug-in-Power-Funktion an, wie z. B. eines IC-Recorders.

Hinweis

Stellen Sie sicher, immer nur Aufnahmegeräte zu verwenden, die mit Plug-in-Power kompatibel sind. Der Mikrofonstrom wird über das angeschlossene Aufnahmegerät geliefert.

Einstellung des Mikrofonwinkels (siehe Abbildung B)

Stellen Sie den Winkel des Mikrofons so ein, daß es auf die Tonquelle gerichtet ist. Wenn Sie das Mikrofon während der Aufnahme bewegen, sind möglicherweise Störgeräusche zu hören.

Hinweis

Das Mikrofon lässt sich auf einen Winkel zwischen etwa 0° und 60° einstellen. Wenn Sie es darüber hinaus biegen, kann es beschädigt werden.

Anbringen des Windschutzes (siehe Abbildung C)

Zur Reduzierung von Wind-und Atemgeräuschen anbringen.

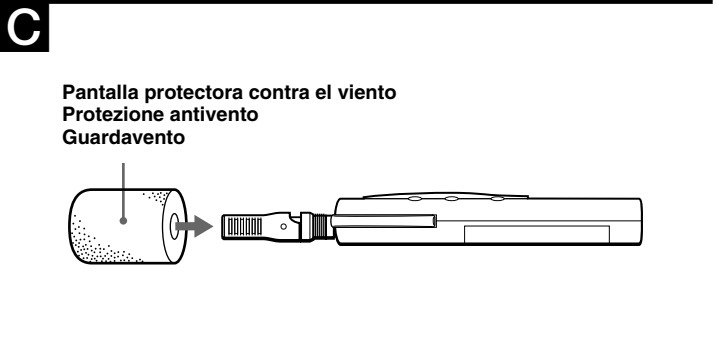
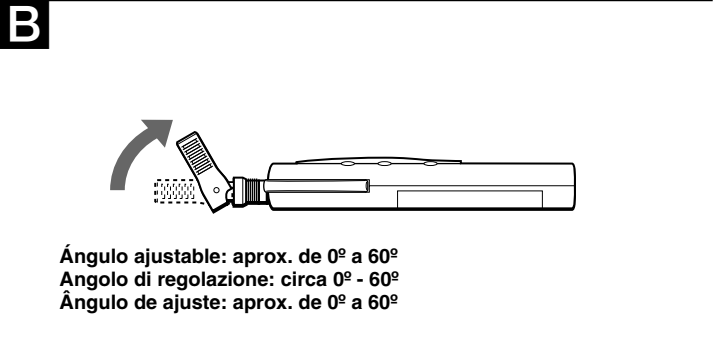
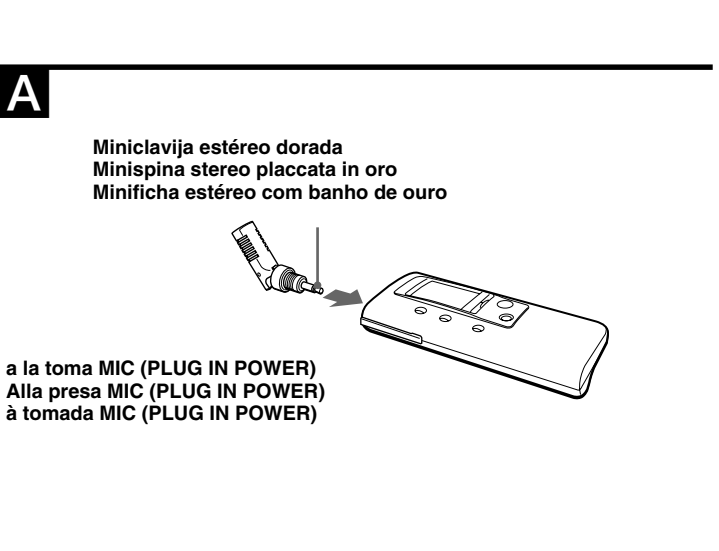

Español

Antes de utilizar la unidad, lea detenidamente este manual y guárdelo para futuras referencias.

Particularidades

- Micrófono compacto y ligero que se puede conectar directamente al equipo de grabación.
- Diseño ajustable que permite ajustar el ángulo del micrófono (aprox. de 0º a 60º) según las condiciones de grabación.
- Este micrófono sólo se puede utilizar con equipos de grabación que dispongan de un sistema de alimentación de clavija.*

*La alimentación del micrófono se obtiene a través de la toma MIC de un equipo de grabación que disponga de alimentación de clavija, como por ejemplo una grabadora IC, etc.

Precauciones

- No desmonte el micrófono.
- No exponga el micrófono a temperaturas elevadas o humedad excesiva (más de 60°C).
- No deje caer el micrófono y evite que se golpee.
- Cuando utilice el micrófono en exteriores, no lo exponga a la lluvia ni al agua del mar. Limpie la suciedad de la clavija y del exterior del micrófono con un paño suave y seco.
- Si coloca el micrófono cerca de los altavoces, es posible que se produzca un silbido (retroalimentación acústica). En ese caso, aleje el micrófono lo más posible de los altavoces, cambie la orientación del micrófono o disminuya el volumen de los altavoces hasta que cese el silbido.

Especificaciones

Generales	
Tipo	Micrófono electrostático de electreto
Clavija	Miniclavija estéreo dorada
Alimentación	Alimentación por enchufe
Dimensiones	Aprox. 12 × 57 mm (diám/al) excluyendo partes y controles salientes
Masa	Aprox. 17 g
Accesorios suministrados	Pantalla protectora contra el viento (1) <p>Estuche de transporte (1)</p>

Funcionamiento	
Respuesta en frecuencia	100 – 10 000 Hz
Directividad	Unidireccional × 2
Sensibilidad	Tensión de salida en circuito abierto*1: –40 ±3,5 dB
Temperatura de funcionamiento	0 – 40°C

*1 0 dB = 1 V/Pa, 1 000 Hz (1 Pa = 10 µbares = 94 dB de nivel de presión acústica)

Diseño y especificaciones sujetos a cambio sin previo aviso.

Pantalla protectora contra el viento. Protección antivento. Guardavento.

La validez de la marca CE se limita únicamente a aquellos países en los que la legislación la impone, especialmente los países del EEE (Espacio Económico Europeo).

Utilización del micrófono (Consulte la fig. A)

Conecte la miniclavija estéreo del micrófono a una toma de micrófono del equipo de grabación compatible con el sistema de alimentación de clavija como, por ejemplo, una grabadora IC, etc.

Nota

Utilice un equipo de grabación compatible con el sistema de alimentación de clavija. El equipo de grabación conectado alimentará el micrófono.

Ajuste del ángulo del micrófono (Consulte la fig. B)

Incline el micrófono hacia la fuente del sonido. Si mueve el micrófono durante la grabación, se pueden producir ruidos.

Nota

El ángulo ajustable del micrófono es aproximadamente de 0º a 60º. El micrófono podría romperse si la inclinación sobrepasa estos límites.

Coloque la pantalla protectora contra el viento (Consulte la fig. C)

Colóquela para reducir el ruido del viento y de la respiración.

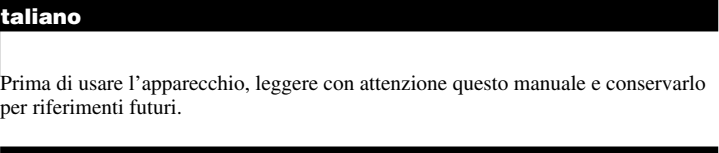

Prima di usare l’apparecchio, leggere con attenzione questo manuale e conservarlo per riferimenti futuri.

Caratteristiche

- Microfono di dimensioni e peso ridotti collegabile direttamente all'apparecchio di registrazione.
- Il design regolabile consente di variare l'angolazione (circa 0º - 60º) del microfono in base alle condizioni di registrazione.
- È possibile utilizzare il presente microfono unicamente con apparecchi di registrazione dotati di alimentazione plug-in.*

*Il microfono è alimentato mediante la presa MIC dell'apparecchio di registrazione dotato di alimentazione plug-in, quale un registratore IC e così via.

Precauzioni

- Non aprire il rivestimento del microfono.
- Tenere il microfono lontano da temperature estremamente alte e umidità (oltre i 60°C).
- Non lasciar mai cadere il microfono e non sottoporlo a scosse violente.
- Quando si usa il microfono in esterni, proteggere il microfono dalla pioggia o dall'acqua di mare. Pulire la spina e il rivestimento con un panno morbido asciutto quando sono sporchi.
- Se il microfono viene collocato nei pressi di diffusori, può verificarsi il fenomeno di ululato (retroazione acustica). In questo caso, collocare il microfono il più lontano possibile dai diffusori, cambiare l'orientamento del microfono o diminuire il volume dei diffusori fino a che il fenomeno scompare.

Caratteristiche tecniche

Generali	
Tipo	Microfono condensatore a elettrete
Spina	Minispina stereo placcata in oro
Fonte di alimentazione	alimentazione plug-in
Dimensioni	Circa 12 × 57 mm (diam/a) include le parti sporgenti e i comandi
Peso	Circa 17 g
Accessori in dotazione	Protezione antivento (1) <p>Custodia per il trasporto (1)</p>

Prestazioni	
Risposta in frequenza	100 – 10 000 Hz
Direttività	Unidirettivo × 2
Sensibilità	Tensione in uscita circuito aperto*1: –40 ±3,5 dB
Temperatura di impiego	Da 0º – 40°C

*1 0 dB = 1 V/Pa, 1 000 Hz (1 Pa = 10µbar = 94 dB SPL)

Disegno e caratteristiche tecniche soggetti a modifiche senza preavviso.

Pantalla protectora contra el viento. Protección antivento. Guardavento.

La validità del contrassegno CE è limitata ai paesi in cui è legalmente in vigore, in particolare nei paesi dello SEE (spazio economico europeo).

Uso del microfono (vedere la fig. A)

Collegare la minispina stereo del microfono alla presa microfono di un apparecchio di registrazione compatibile con il sistema di alimentazione plug-in, ad esempio un registratore IC e così via.

Nota

Assicurarsi di usare un apparecchio di registrazione compatibile con il sistema di alimentazione "plug-in". L'alimentazione viene fornita al microfono dall'apparecchio di registrazione collegato.

Regolazione dell’angolazione del microfono (vedere la fig. B)

Posizionare il microfono in direzione della sorgente audio. Se durante la registrazione il microfono viene spostato, è possibile che si verifichino dei disturbi.

Nota

L'angolo di regolazione del microfono è compreso tra 0º e 60º circa. Se il microfono viene piegato con un'angolazione superiore, è possibile che si rompa.

Installazione della protezione antivento (vedere la fig. C)

Riduce il rumore del vento o del respiro.

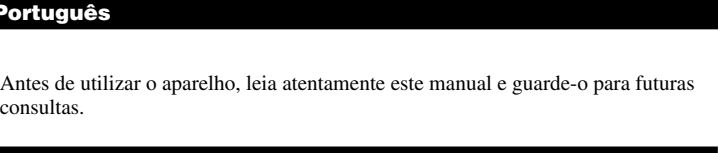

Antes de utilizar o aparelho, leia atentamente este manual e guarde-o para futuras consultas.

Características

- Pode ligar este microfone compacto e muito leve directamente ao equipamento de gravação.
- O facto de ser ajustável permite direccionar (aprox. de 0º a 60º) o microfone de acordo com as necessidades de gravação.
- Este microfone só pode ser utilizado com equipamento de gravação com ligação a uma tomada de corrente.*

*O microfone é alimentado através da tomada MIC de equipamento de gravação com ligação a uma tomada de corrente, por exemplo, um gravador de IC, etc.

Precações

- Não abra a unidade do microfone.
- Mantenha o microfone distante de temperaturas e humidade extremamente elevadas (acima de 60°C).
- Nunca derrube o microfone nem o sujeite a choques extremos.
- Quando utilizar o microfone em exteriores, nunca deixe o microfone molhar-se com chuva ou água do mar. Limpe a ficha e o revestimento com um pano macio e seco quando apresentarem sujidades.
- Caso o microfone seja colocado próximo de altifalantes, uma efeito de microfonia (realimentação acústica) poderá ocorrer. Neste caso, afaste ao máximo o microfone dos altifalantes, altere o direccionamento do microfone ou diminua o volume dos altifalantes até que a microfonia cesse.

Especificações

Generalidades	
Tipo	Microfone condensador de electreto
Ficha	Minificha estéreo com banho de ouro
Fonte de alimentação	Ligação à corrente eléctrica
Dimensões	Aprox. 12 × 57 mm (diâm/a), incl. controlos e partes salientes
Peso	Aprox. 17 g
Accessórios fornecidos	Guardavento (1) <p>Caixa de transporte (1)</p>

Desempenho	
Resposta de frequência	100 – 10 000 Hz
Directividade	Unidireccional × 2
Sensibilidade	Voltagem de saída do circuito aberto*1: –40 ±3,5 dB
Gama de temperatura de funcionamento	0°C – 40°C

*1 0 dB = 1 V/Pa, 1 000 Hz (1 Pa = 10 µbar = 94 dB SPL)

Design e especificações sujeitos a alterações sem aviso prévio.

Pantalla protectora contra el viento. Protección antivento. Guardavento.

A validade das marcas da CE é limitada aos países em que for imposta por lei, sobretudo nos países do EEE (Espaço Económico Europeu).

Utilização do microfone (Veja a fig. A)

Ligue a minificha estéreo do microfone a uma tomada para microfone do equipamento de gravação compatível com o sistema de alimentação por inserção de ficha como, por exemplo, um gravador de IC, etc.

Nota

Utilize o microfone com um equipamento de gravação compatível com o sistema de fornecimento de alimentação por inserção da ficha. A alimentação do microfone é fornecida pelo equipamento de gravação ligado.

Ajuste do ângulo do microfone (Veja a fig. B)

Direccione o microfone para a fonte de som. Se mover o microfone durante a gravação, pode produzir ruído.

Nota

O ângulo de ajuste do microfone é aprox. de 0º a 60º. Pode partir o microfone se o dobrar além deste ângulo.

Montar o guardavento (Veja a fig. C)

Encaixe-o para reduzir ruídos de vento ou respiração.